

Inglesina

QUID³ STROLLER

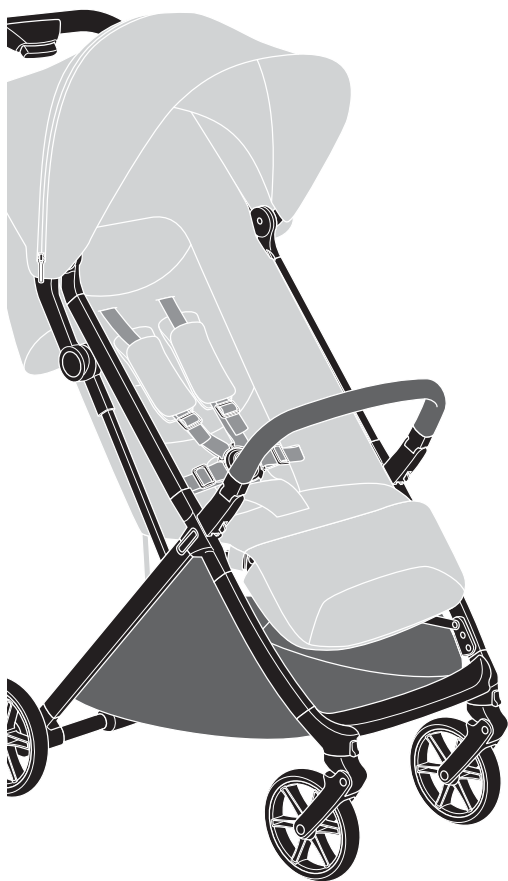

MANUALE ISTRUZIONI	IT
INSTRUCTION MANUAL	EN
MANUEL D'INSTRUCTIONS	FR
BEDIENUNGSANLEITUNG	DE
MANUAL DE INSTRUCCIONES	ES
MANUAL DE INSTRUÇÕES	PT
РУКОВОДСТВО С ИНСТРУКЦИЯМИ	RU
INSTRUKCJA OBSŁUGI	PL
MANUAL DE INSTRUCȚIUNI	RO
PŘÍRUČKA POKYNŮ	CS
HASZNÁLATI ÚTMUTATÓ	HU
PŘÍRUČKA POKYNOV	SK
UPUTSTVO ZA UPOTREBU	SR
KORISNIČKI PRIRUČNIK	HR
ΕΓΧΕΙΡΙΔΙΟ ΟΔΗΓΙΩΝ	EL
KULLANMA KILAVUZU	TR
부품명	KO
دليل التعليمات	AR

**IMPORTANT - READ THESE
INSTRUCTIONS CAREFULLY BEFORE
USE AND KEEP FOR FUTURE REFERENCE.**

QUID³

STROLLER

ITALIANO	16
ENGLISH	20
FRANÇAIS	23
DEUTSCH	28
ESPAÑOL	32
PORTUGUÊS	36
РУССКИЙ	40
POLSKI	44
ROMÂNĂ	49
ČEŠTINA	53
MAGYAR	56
SLOVENSKÝ	60
SRPSKI	64
HRVATSKI	68
ΕΛΛΗΝΙΚΑ	72
TÜRKÇE	76
한국어	80
عربي	84

Kg

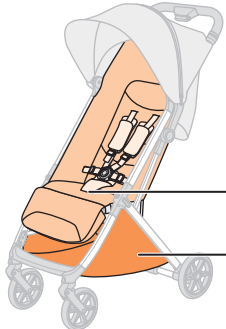

MAX 22KG
EXCEPT KOREA | RUSSIA (15 KG)

MAX 5KG



SERIAL NUMBER

QUID³ STROLLER - POUSETTE



S/N: 30G6YY00001

1

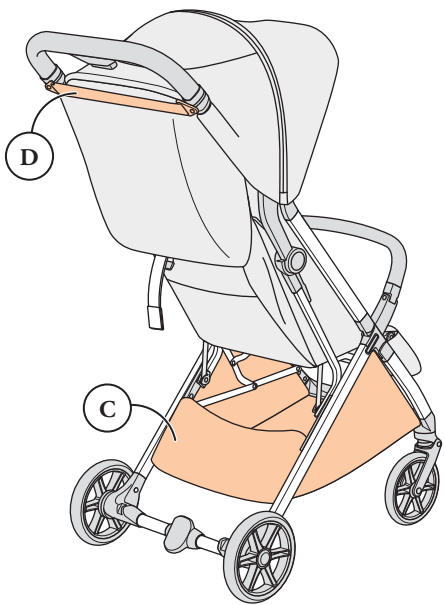
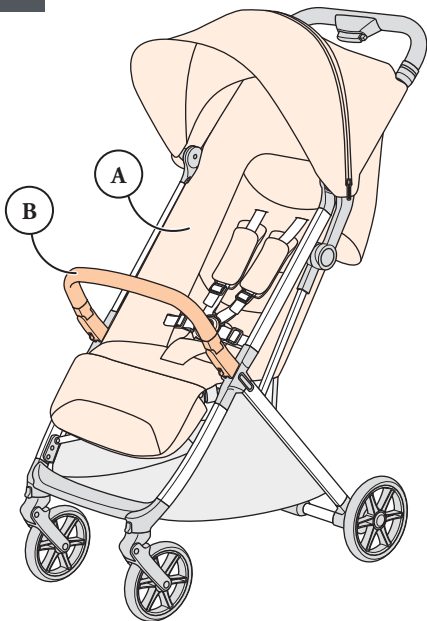

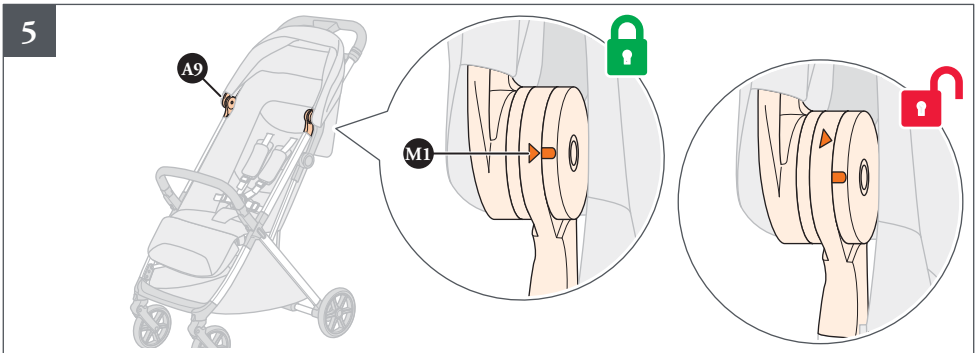
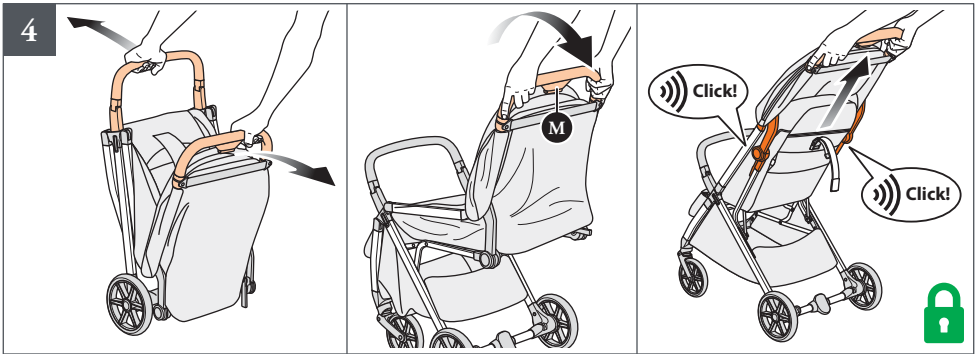
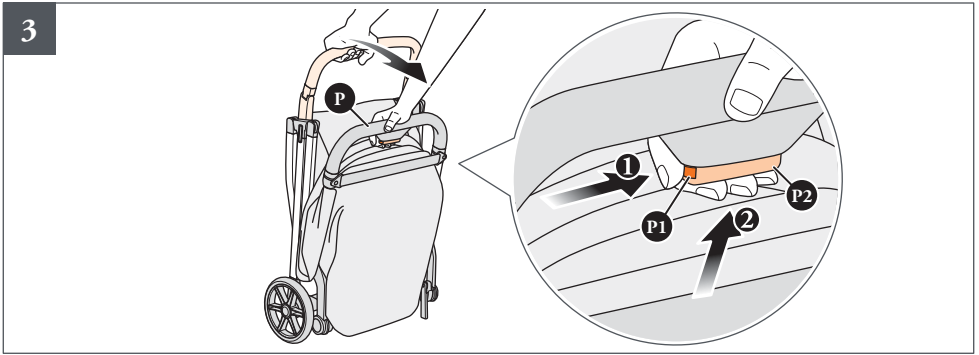
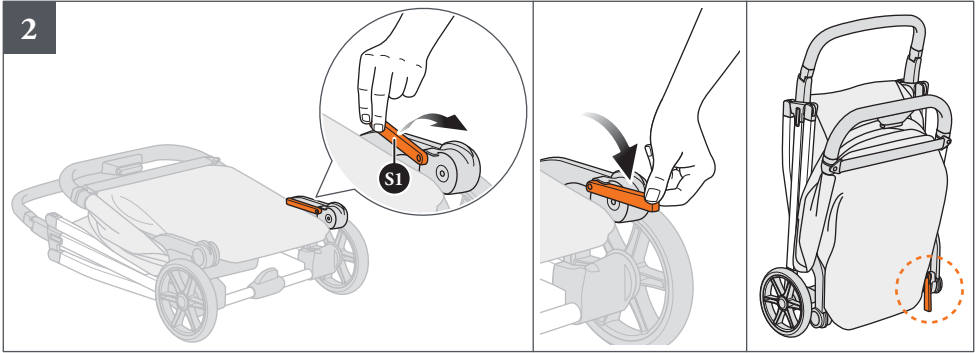

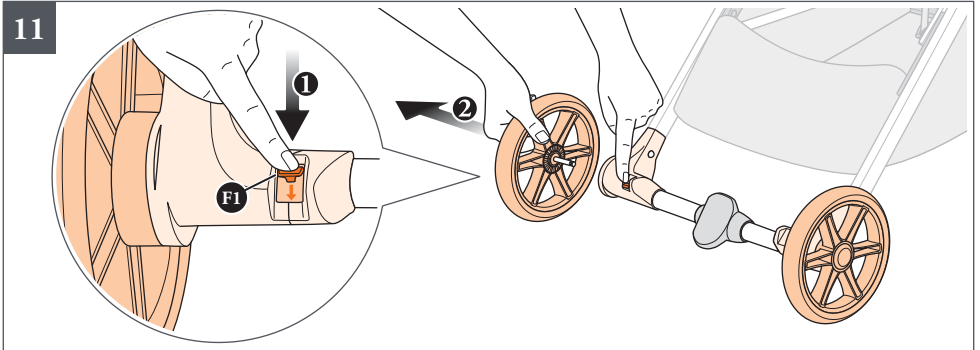
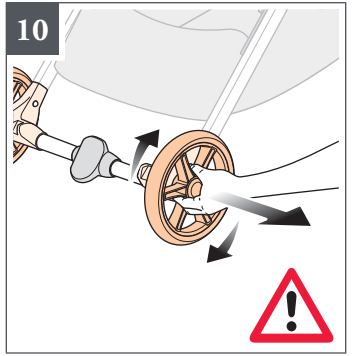
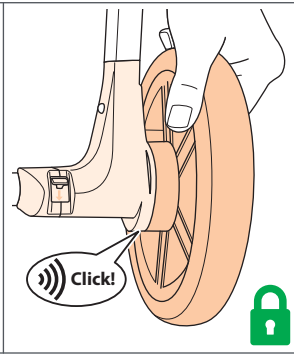
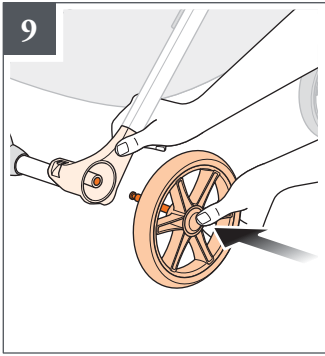
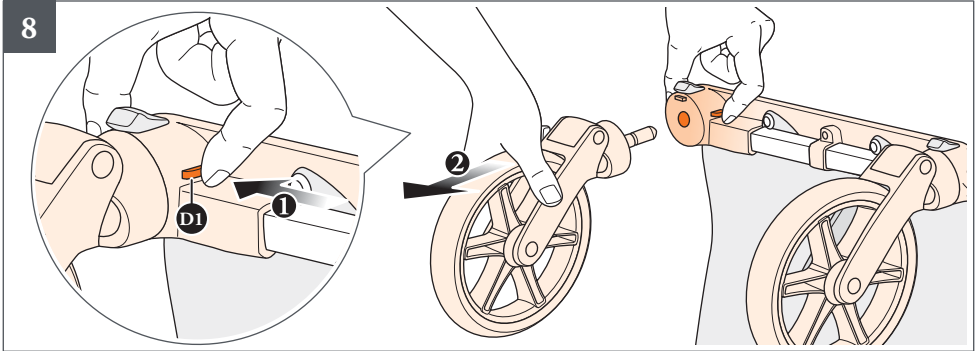
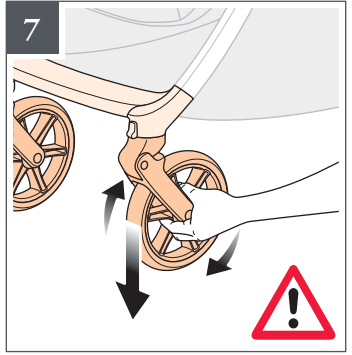
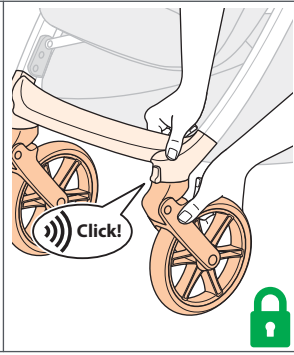
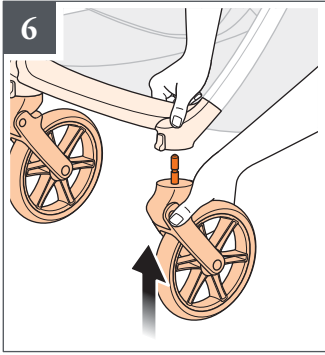

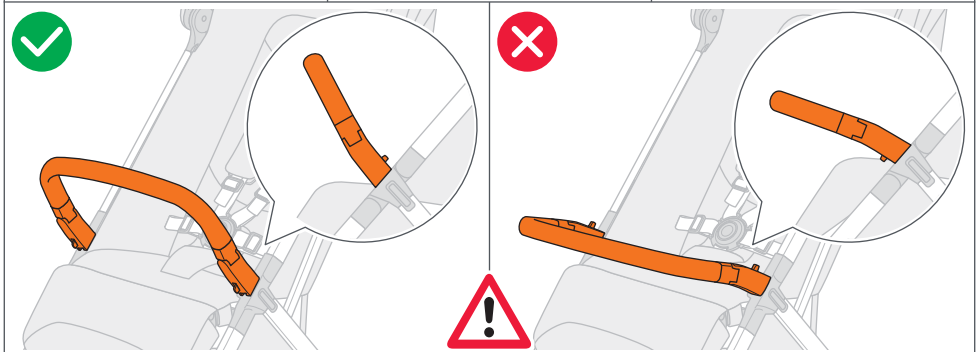
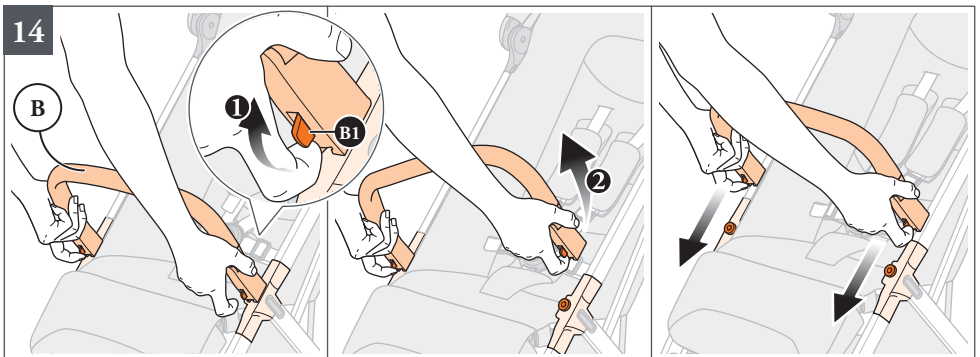
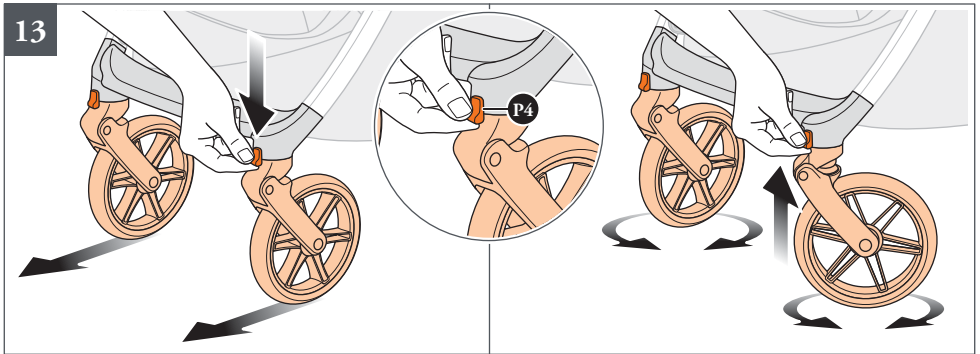
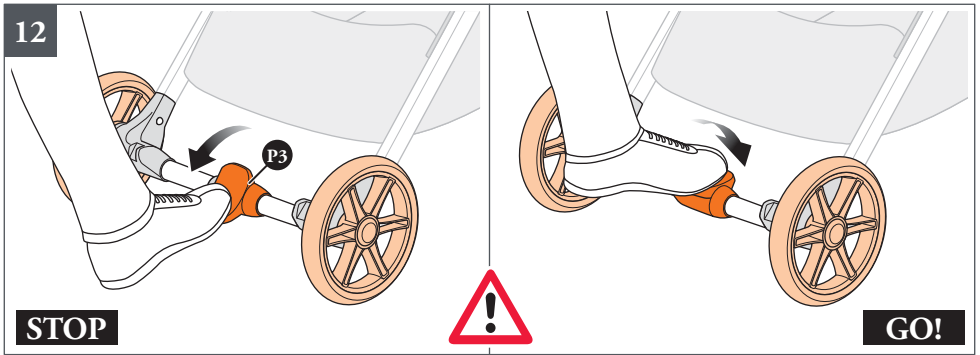

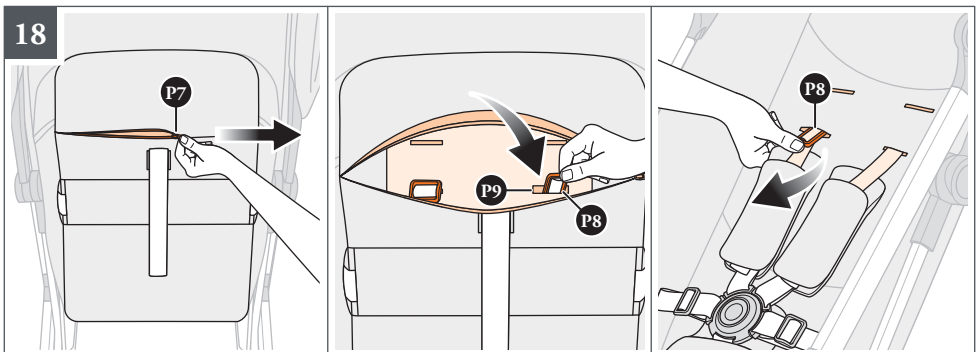
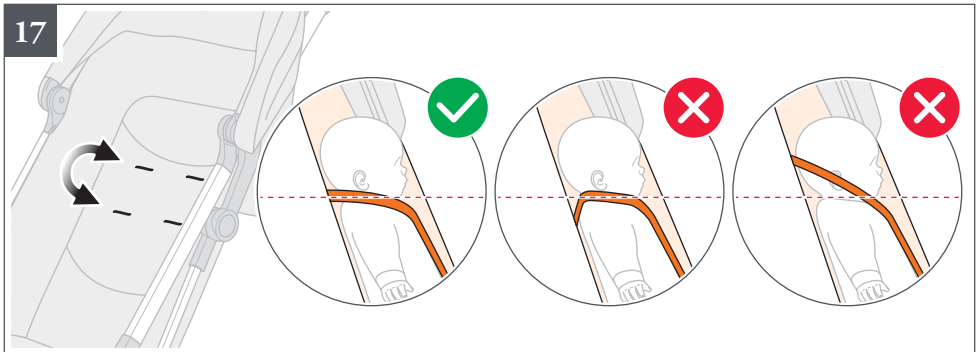
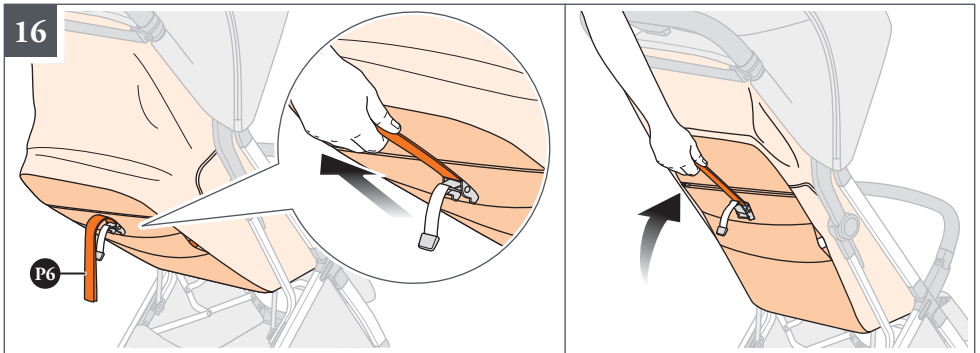
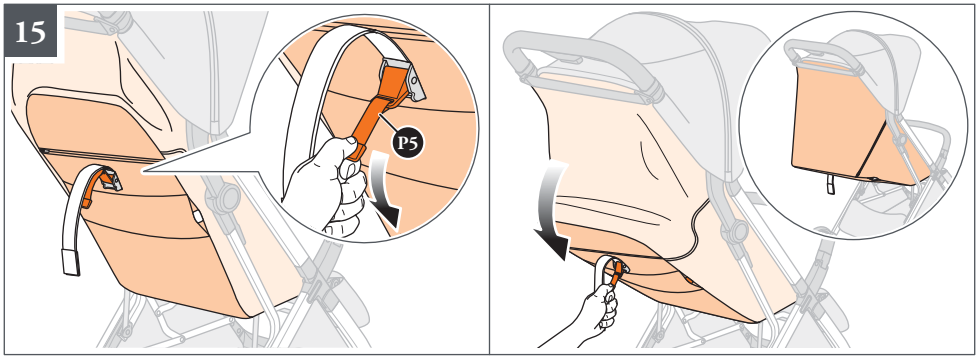

19

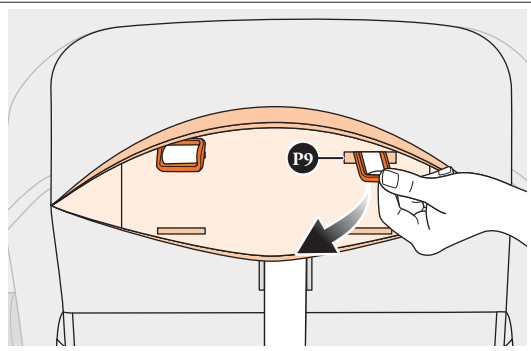
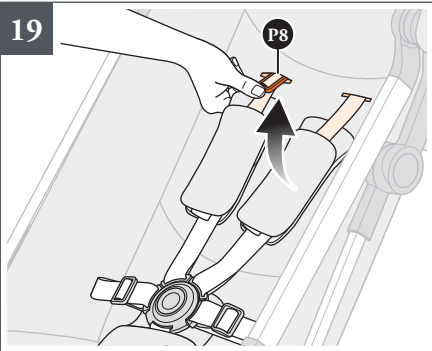

20

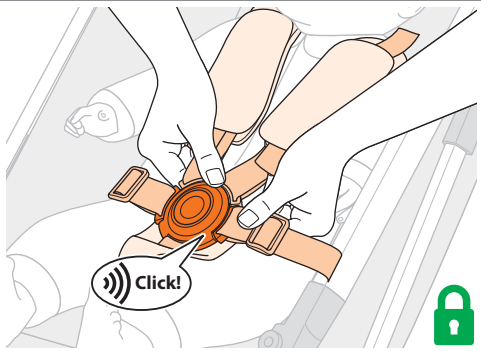
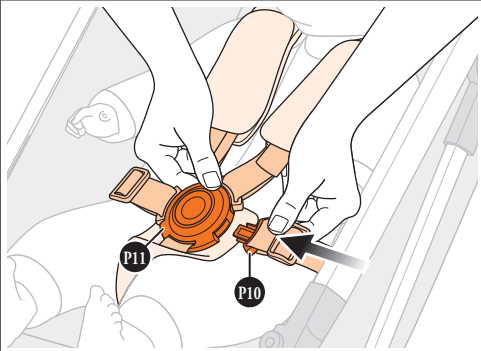
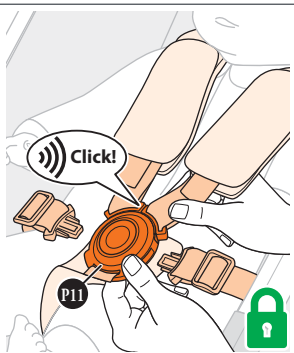
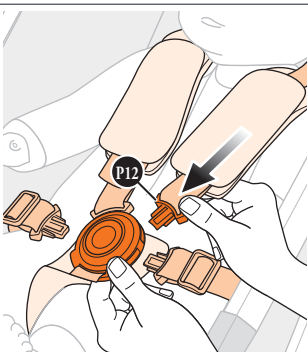
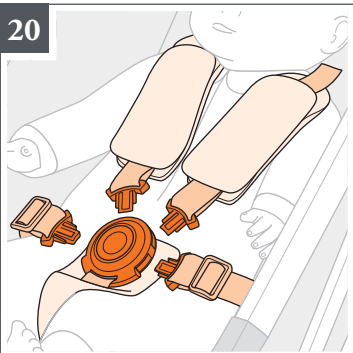

21

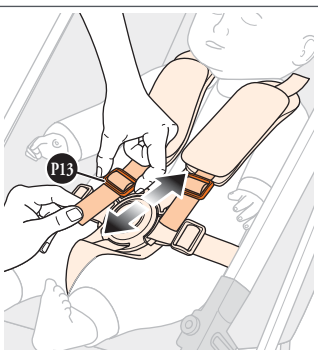
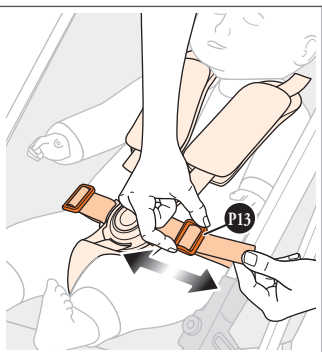
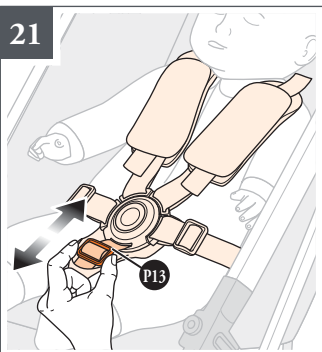

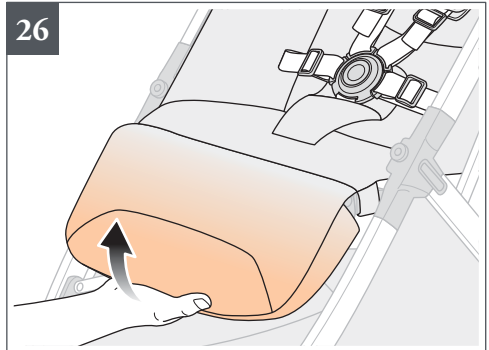
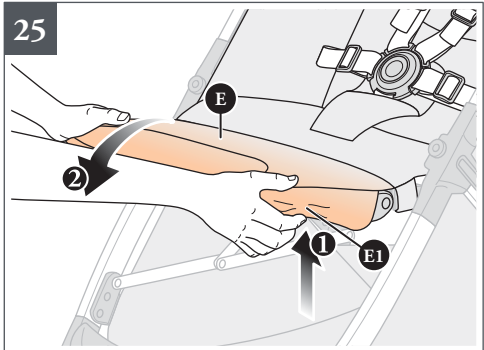
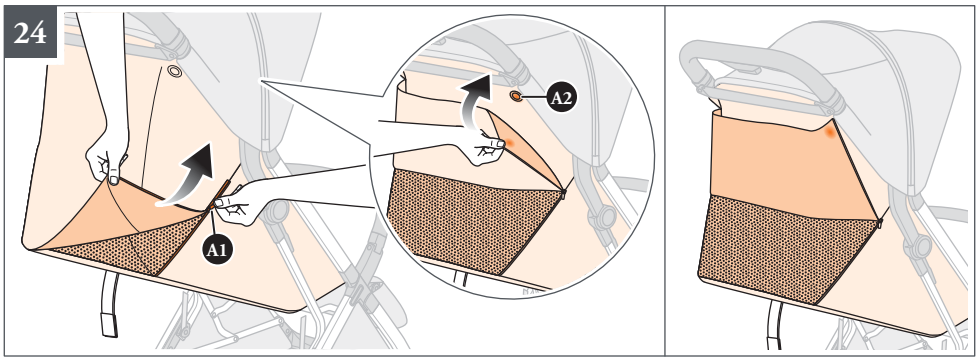
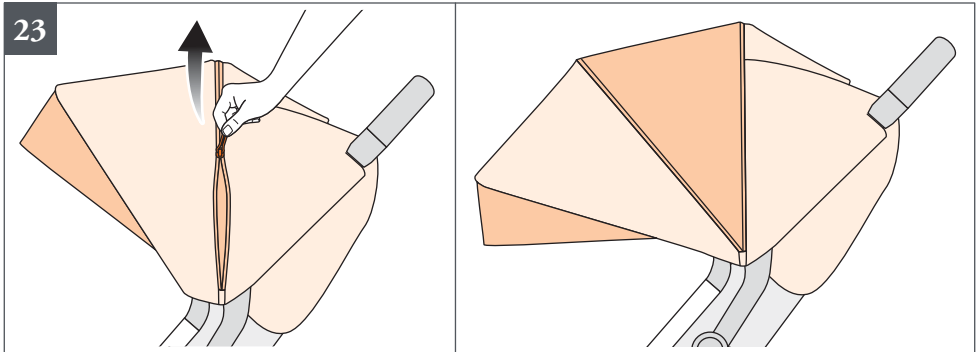
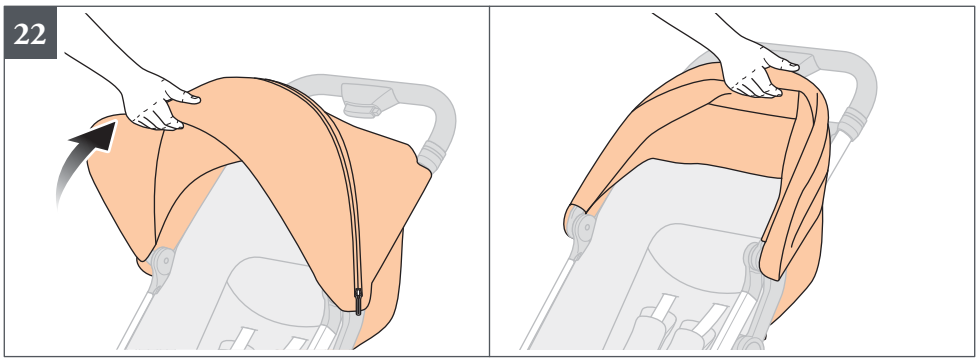

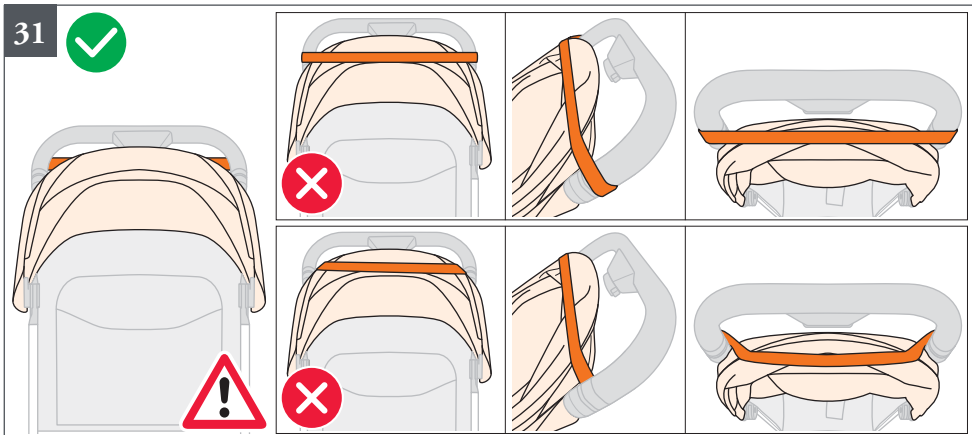
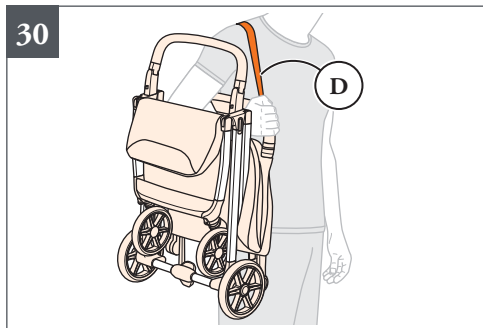
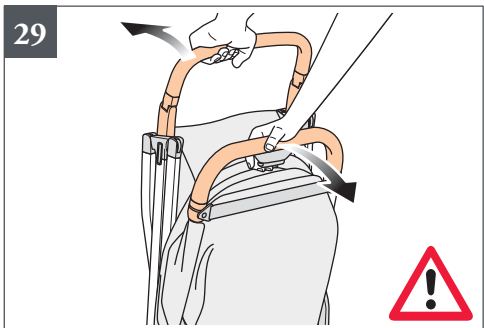
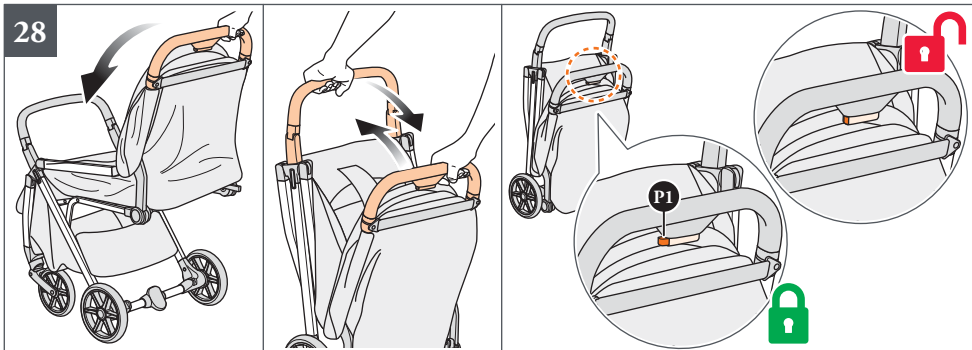
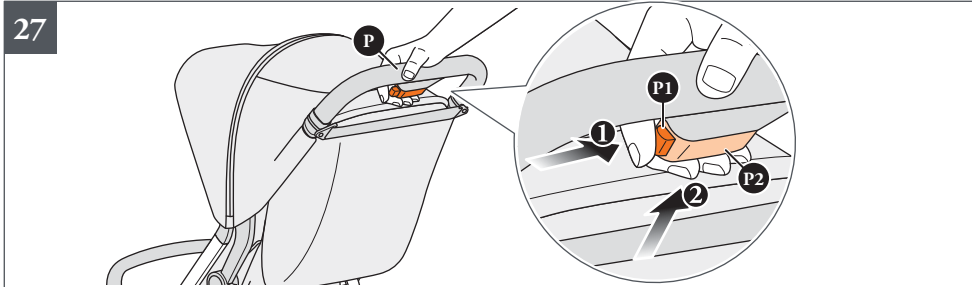

32

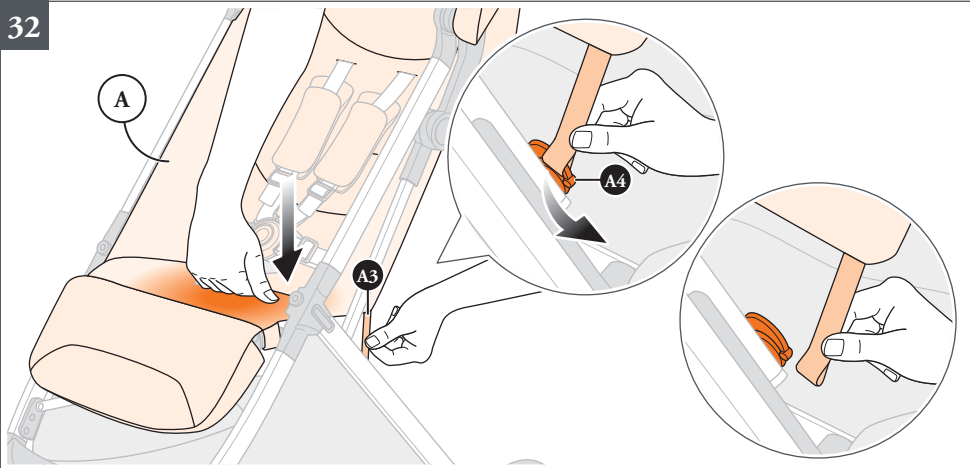

33

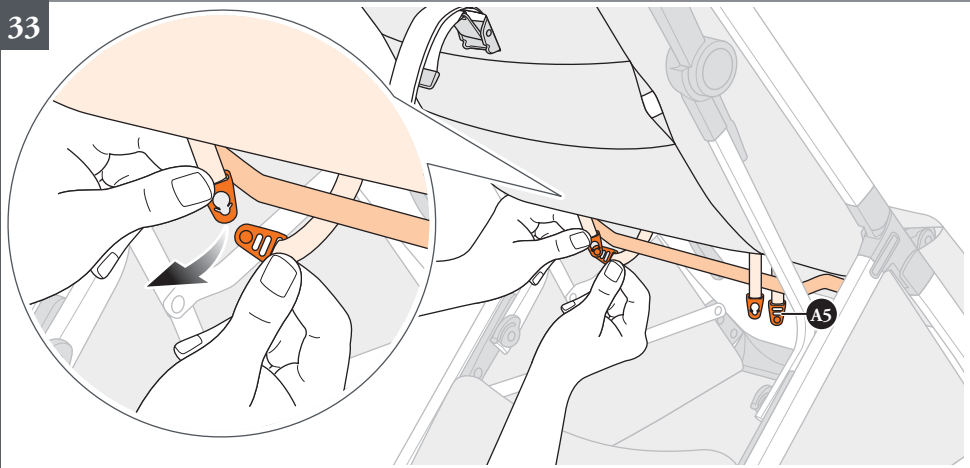

34

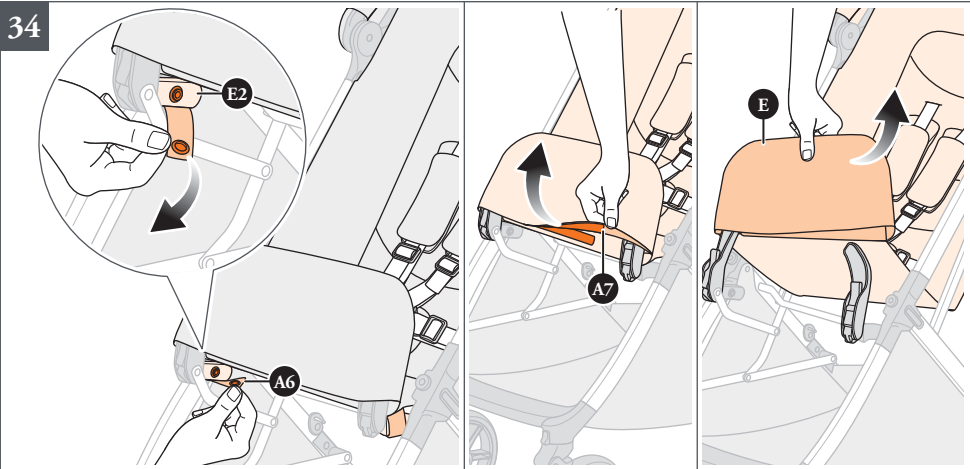

35

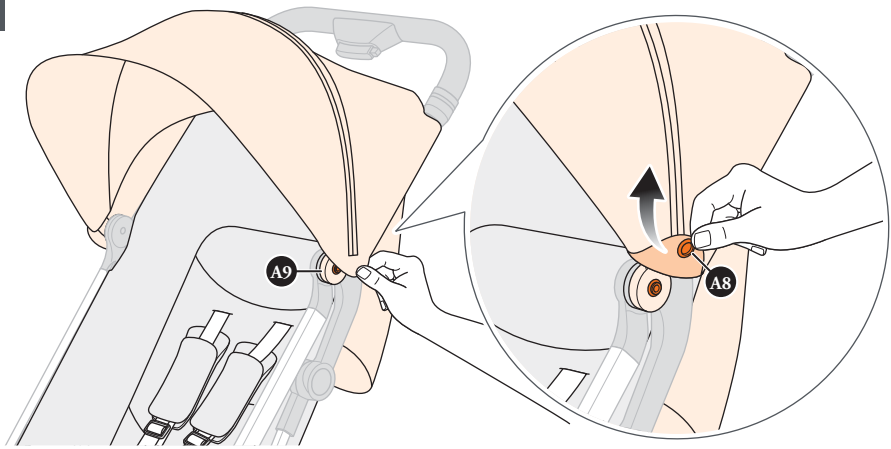

36

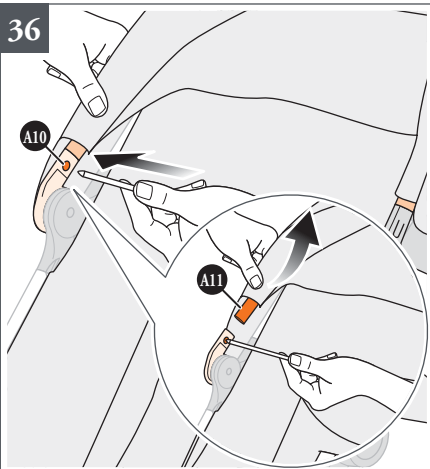

37

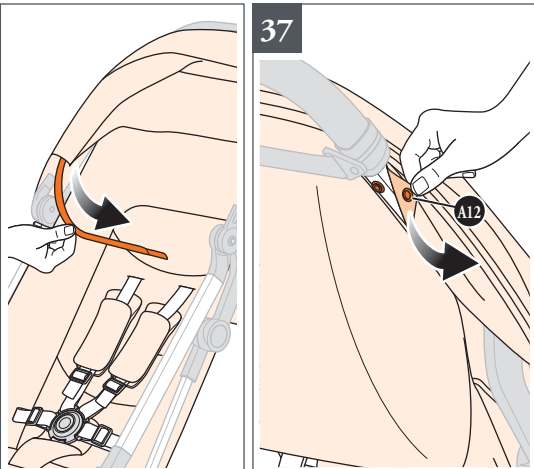

38

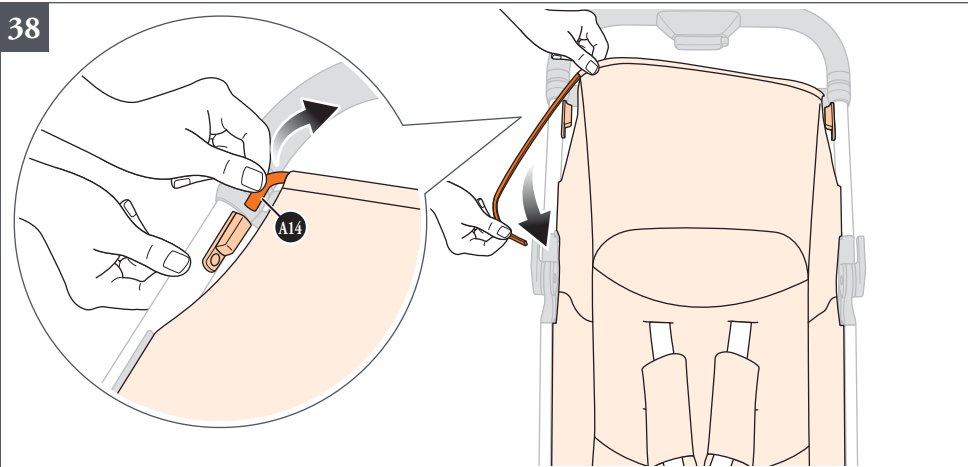

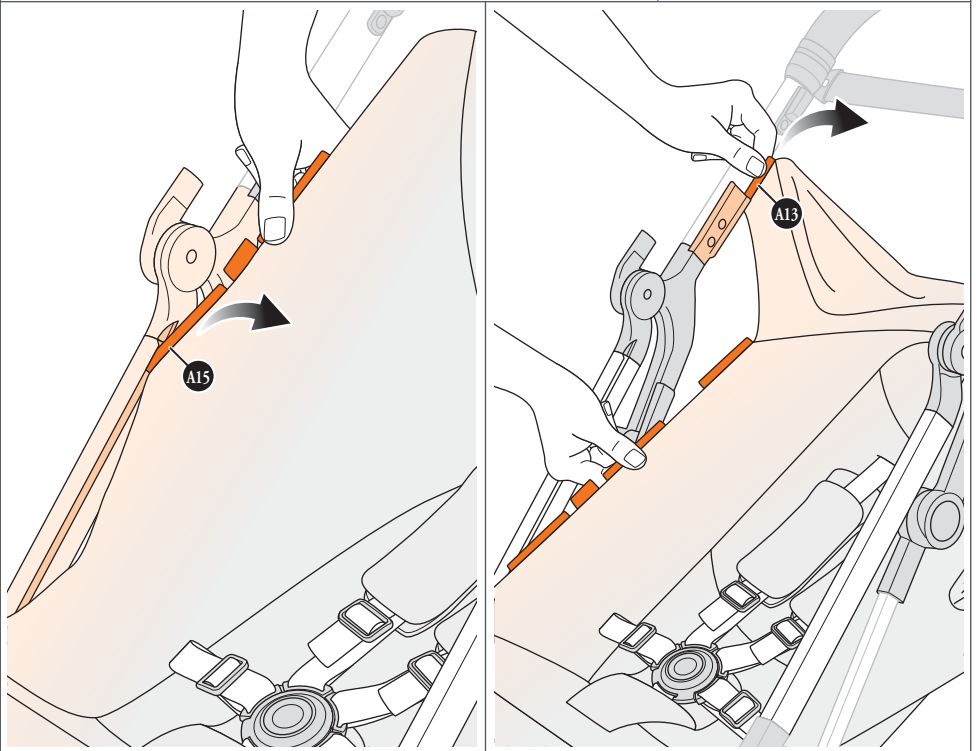
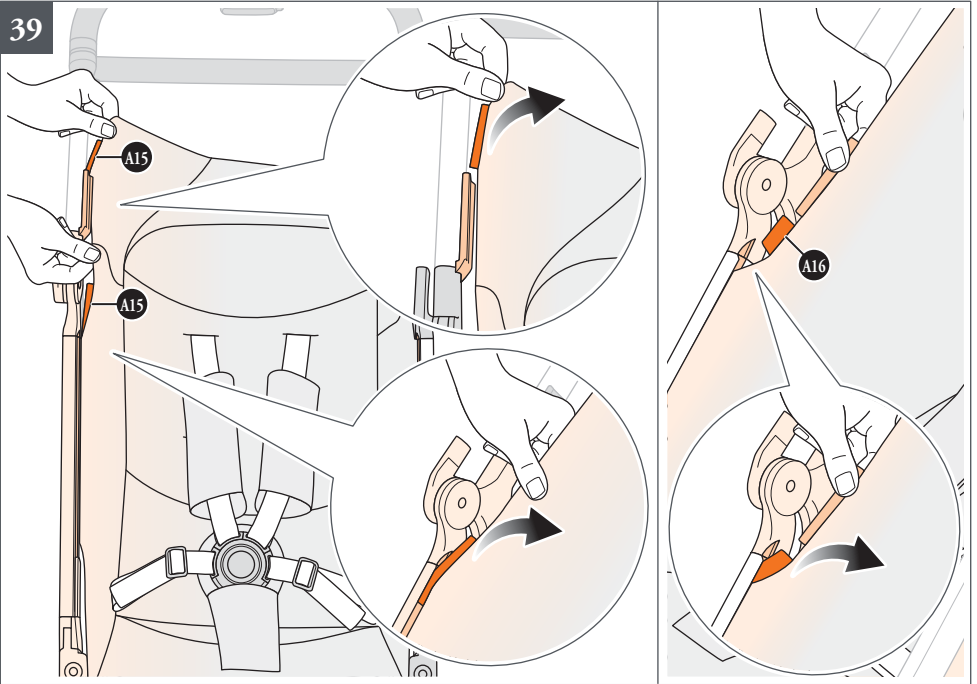

40

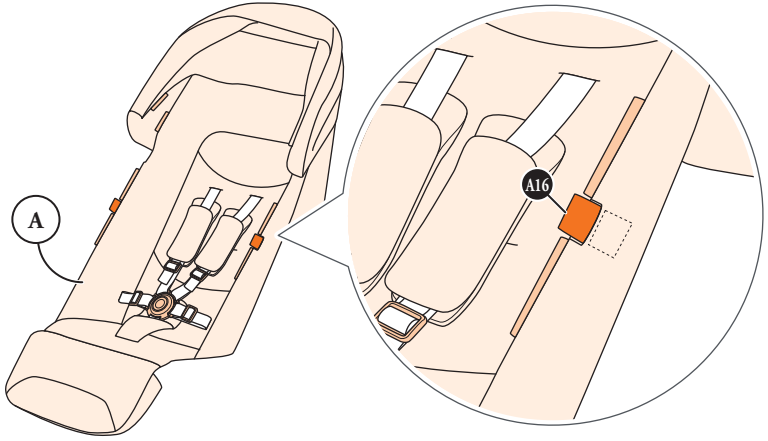

41

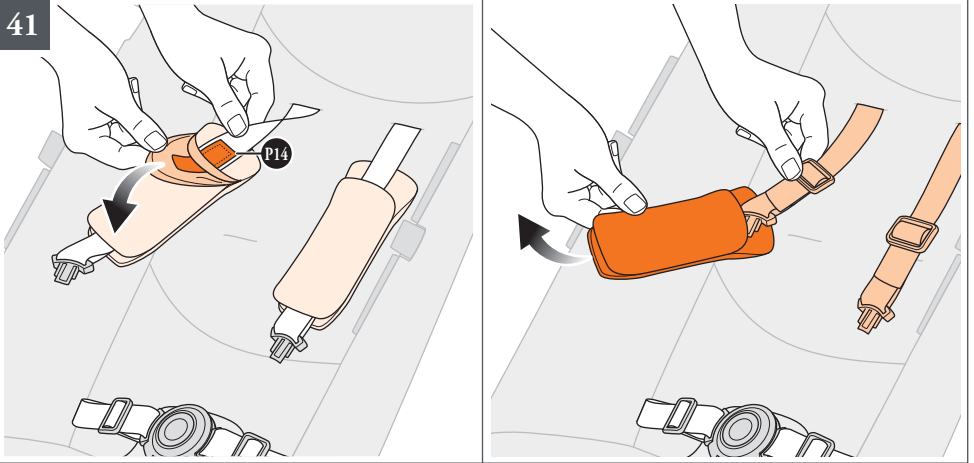

AVVERTENZE



• **IMPORTANTE - LEGGERE ATTENTAMENTE E CONSERVARE PER FUTURO RIFERIMENTO. LA SICUREZZA DEL VOSTRO BAMBINO PUÒ VENIRE COMPROMESSA SE NON SEGUITE ATTENTAMENTE QUESTE ISTRUZIONI.**

• **LA SICUREZZA DEL BAMBINO È VOSTRA RESPONSABILITÀ.**

• **ATTENZIONE! MAI LASCIARE IL BAMBINO INCUSTODITO: PUÒ ESSERE PERICOLOSO. PORRE LA MASSIMA ATTENZIONE QUANDO SI UTILIZZA IL PRODOTTO.**

• **PER EVITARE GRAVI DANNI DA CADUTE E/O SCIVOLAMENTI, USARE SEMPRE LE CINTURE DI SICUREZZA CORRETTAMENTE AGGANCIATE E REGOLATE.**

• Secondo la Normativa EN1888-2:2018 + A1:2022 questo prodotto è adatto per bambini dalla nascita fino a 22 kg di peso oppure 4 anni di età, a seconda della condizione che si presenta prima.

• **NON LASCIARE MAI IL BAMBINO INCUSTODITO.**

• **PRIMA DELL'USO ASSICURARSI CHE TUTTI I MECCANISMI DI BLOCCAGGIO SIANO CORRETTAMENTE AGGANCIATI.**

• **PER EVITARE FERIMENTI, ASSICURARSI CHE IL BAMBINO SIA LONTANO MENTRE SI APRE E CHIUDE QUESTO PRODOTTO.**

• **NON LASCIARE CHE IL BAMBINO GIOCHI CON QUESTO PRODOTTO.**

• **UTILIZZARE SEMPRE LE CINTURE DI SICUREZZA.**

• **QUESTO PRODOTTO NON È ADATTO PER CORRERE O**

PATTINARE.

• **QUESTO PRODOTTO DEVE ESSERE UTILIZZATO SOLTANTO CAMMINANDO.**

• **PER EVITARE INCIDENTI, ASSICURARSI CHE IL VEICOLO SIA TENUTO LONTANO DA PORTE A CHIUSURA AUTOMATICA (ES. TRENI, ASCENSORI).**

• Con bambini neonati, privilegiare l'impiego della seduta nella posizione più reclinata.

• Questo prodotto non sostituisce una culla o un letto. Per prolungati periodi di sonno senza sorveglianza, posizionare il bambino su una culla o un letto idonei.

• Per evitare danni gravi da cadute o scivolamenti, utilizzare sempre il sistema di ritenuta adeguatamente regolato.

• Il corretto utilizzo del sistema di ritenuta non sostituisce l'appropriata supervisione di un adulto.

• Siate consapevoli che il corrimano non è un sistema di ritenuta. Utilizzare sempre le cinture di sicurezza.

• Utilizzare sempre questo passeggino con il corrimano correttamente agganciato da entrambi i lati.

• Non sollevare il passeggino per mezzo del corrimano poiché potrebbe sganciarsi.

SICUREZZA

• Verificare prima dell'assemblaggio, che il prodotto e tutti i suoi componenti non presentino eventuali danneggiamenti dovuti al trasporto; in tal caso il prodotto non deve essere utilizzato e dovrà essere tenuto lontano dalla portata dei bambini.

• Per la sicurezza del vostro bambino, prima di utilizzare il prodotto, rimuovere ed eliminare tutti i sacchetti di plastica e gli elementi facenti parte dell'imballo e comunque tenerli lontani dalla portata di neonati e bambini.

• Questo prodotto deve essere utilizzato con un solo bambino.

• Prima dell'utilizzo:

- assicurarsi che il prodotto sia propriamente assemblato, che tutti i suoi componenti siano correttamente agganciati e che tutti i meccanismi siano innestati. Assicurarsi che il rivestimento sia correttamente assemblato alla struttura.

- assicurarsi che il telaio sia completamente aperto e che tutti i meccanismi di aggancio siano innestati.

• Presta attenzione quando apri e chiudi il prodotto per evitare l'intrappolamento delle dita.

• Quando si posiziona o si toglie il bambino dalla seduta, durante le soste e nel montaggio/smontaggio degli accessori, assicurarsi che il freno sia sempre inserito.

Utilizzare sempre il freno anche quando ci si ferma per breve tempo.

• Quando si parcheggia, verificare che il freno sia correttamente inserito, muovendo avanti e indietro il prodotto.

• Non collocare mai il prodotto in vicinanza di scale o gradini, anche se il freno è inserito, poiché i movimenti del bambino potrebbero far scivolare il prodotto.

• Non lasciare il passeggino su di un piano in pendenza quando il bambino è a bordo, anche se il freno è inserito. L'efficienza dei freni è limitata su alte pendenze.

• Non utilizzare mai il passeggino per salire o scendere scale o scale mobili con il bambino a bordo, perché si potrebbe perdere improvvisamente il controllo del mezzo o il bambino potrebbe

cadere. Fare particolare attenzione anche quando si sale o scende un gradino o altre superfici sconnesse.

- Il carico massimo del cesto portaoggetti è di 5 kg. Non superare il carico massimo raccomandato.
- Qualsiasi carico applicato all'impugnatura e/o allo schienale e/o lateralmente al prodotto può compromettere la stabilità del prodotto.
- Non utilizzare mai la tracolla di trasporto per appendere carichi aggiuntivi come ad esempio borse, abiti, giocattoli ecc.
- Non utilizzare mai la tracolla di trasporto per guidare il passeggino in alternativa all'impugnatura.
- Agganciare animali domestici al prodotto potrebbe comprometterne la stabilità e causare la perdita della presa.
- Siate consapevoli dei pericoli derivanti dalla presenza di fiamme libere o altre fonti di calore quali radiatori, caminetti, stufe elettriche e a gas, etc: non lasciare il prodotto vicino a queste fonti di calore.
- Assicurarsi che tutte le possibili fonti di pericolo (esempio: cavi, fili elettrici, etc.) siano tenute lontano dalla portata del bambino.
- Non lasciare il prodotto con il bambino a bordo dove corde, tende o altre potrebbero essere utilizzate dal bambino per arrampicarsi o essere causa di soffocamento o strangolamento.
- Non sollevare mai il passeggino se il bambino è all'interno.

CONSIGLI PER L'UTILIZZO

- Non utilizzare il prodotto se presenta rotture o pezzi mancanti.
- Ispezionare regolarmente il prodotto e i suoi componenti per rilevare eventuali segni di danneggiamento e/o usura, scuciture e lacerazioni. In caso di danneggiamenti o malfunzionamento, tenere il prodotto fuori dalla portata dei bambini, non utilizzarlo e/o non tentare di ripararlo, ma rivolgersi esclusivamente a personale qualificato.
- Non permettere ad altri bambini o animali di giocare incustoditi nelle vicinanze del prodotto o di arrampicarsi su di esso.
- Le operazioni di montaggio, smontaggio e regolazione devono essere effettuate solamente da persone adulte. Assicurarsi che chi utilizza il prodotto (baby sitter, nonni, etc.) sia a conoscenza del corretto funzionamento dello stesso. Questo prodotto deve essere utilizzato solo da un adulto.
- Nelle operazioni di regolazione assicurarsi che le parti mobili del prodotto non entrino in contatto con il bambino (esempio: schienale, capotta, etc.); assicurarsi comunque che durante queste operazioni il freno sia correttamente inserito.



- Non intraprendere o effettuare azioni di apertura, chiusura o di smontaggio del prodotto con il bambino a bordo.
- Prestare comunque particolare attenzione quando si effettuano tali operazioni ed il bambino è nelle vicinanze.
- Durante queste operazioni potrebbero verificarsi episodi di intrappolamento e lesioni delle dita.
- Non lasciare il bambino nel passeggino quando si viaggia su mezzi di trasporto (es. treno, bus, etc).
- Quando non in uso, il prodotto va riposto e comunque tenuto lontano dalla portata dei bambini. Il prodotto non deve essere utilizzato come un giocattolo! Non permettere al bambino di giocare con questo prodotto.
- In caso di esposizione prolungata al sole, attendere che il prodotto si raffreddi prima di utilizzarlo.
- Per evitare surriscaldamento e scottature, non esporre il bambino

alla luce diretta del sole per periodi prolungati, nemmeno se la capotta è completamente abbassata.

PARAPIOGGIA (SE PRESENTE)

ATTENZIONE!

- Utilizzare sotto la sorveglianza di un adulto.
- Quando in uso, assicurarsi che il parapoggia non entri in contatto con il viso del bambino in quanto potrebbe causarne il soffocamento.
- Non utilizzare il parapoggia sul prodotto senza la capotta che lo sostiene.
- Utilizzare esclusivamente con il prodotto Inglesina indicato.
- Non utilizzare su prodotti oltre a quelli raccomandati dal Fabbricante.
- Per evitare rischio di soffocamento o surriscaldamento, non utilizzare sotto il sole o in ambienti chiusi.
- Lavare a mano a 30° C.

GARANZIA CONVENZIONALE DEL PRODUTTORE

- L'Inglesina Baby S.p.A. garantisce che ogni articolo è stato progettato e fabbricato nel rispetto delle norme/regolamenti di prodotto e di qualità e sicurezza generali attualmente in vigore nella Comunità Europea e nei Paesi di commercializzazione.
- L'Inglesina Baby S.p.A. garantisce che durante e a conclusione del processo di produzione, ogni prodotto è stato sottoposto a diversi controlli qualitativi. L'Inglesina Baby S.p.A. garantisce che ogni articolo al momento dell'acquisto presso il Rivenditore Autorizzato era privo di difetti di montaggio o fabbricazione.
- La presente garanzia non inficia i diritti riconosciuti al consumatore dalla legislazione nazionale vigente, che può variare a seconda del paese in cui il prodotto è stato acquistato e le cui prescrizioni, in caso di contrasto, prevalgono sul contenuto della presente garanzia.
- Qualora il prodotto presentasse difetto nei materiali e/o vizi di fabbricazione rilevati al momento dell'acquisto o durante un impiego normale, secondo quanto descritto nel relativo manuale di istruzioni, L'Inglesina Baby S.p.A. riconosce la validità delle condizioni di garanzia per un periodo di 24 mesi consecutivi dalla data di acquisto.
- La garanzia è valida solamente nel Paese in cui il prodotto è stato acquistato e qualora l'acquisto sia stato effettuato presso un Rivenditore autorizzato.
- La garanzia riconosciuta vale per il primo proprietario dell'articolo acquistato.
- Per garanzia si intende la sostituzione o riparazione gratuita delle parti che risultino essere difettose all'origine per vizi di fabbricazione. L'Inglesina Baby S.p.A. si riserva la facoltà di decidere a propria discrezione, se applicare la garanzia attraverso la riparazione o la sostituzione del prodotto.
- Per usufruire della garanzia è necessario presentare il serial number del prodotto e copia dello scontrino rilasciato al momento dell'acquisto del prodotto verificando che sullo stesso sia riportata in modo chiaramente leggibile, la data di acquisto.
- Le presenti condizioni di garanzia decadono nel caso in cui:
 - il prodotto venga utilizzato secondo diverse destinazioni d'uso non espressamente indicate nel relativo manuale di istruzioni.
 - il prodotto venga utilizzato in modo non conforme a quanto previsto nel relativo manuale di istruzioni.
 - il prodotto abbia subito riparazioni presso centri di assistenza non autorizzati e non convenzionati.
 - il prodotto abbia subito modifiche e/o manomissioni, sia nella parte strutturale che in quella tessile, non espressamente autorizzate dal fabbricante. Eventuali modifiche apportate ai prodotti sollevano L'Inglesina Baby S.p.A. da qualunque responsabilità.
 - il difetto sia dovuto a negligenza o trascuratezza nell'utilizzo (es. urti violenti delle parti strutturali, esposizione a sostanze chimiche aggressive, ecc.).
 - il prodotto presenti normale usura (es. ruote, parti mobili, tessuti) derivante da un previsto impiego quotidiano prolungato e continuativo.
 - il prodotto sia stato danneggiato, anche accidentalmente, dal

- proprietario stesso o da terzi (ad esempio nel caso venga spedito come bagaglio nei trasporti aerei o tramite altri mezzi).
- il prodotto venga inviato al rivenditore per l'assistenza, privo dell'originale dello scontrino di acquisto e/o privo del serial number oppure quando la data di acquisto sullo scontrino e/o il serial number non siano chiaramente leggibili.
 - Eventuali danni causati dall'utilizzo di accessori non forniti e/o non approvati da L'Inglesina Baby, non saranno coperti dalle condizioni della nostra garanzia.
 - L'Inglesina Baby S.p.A. declina ogni responsabilità per danni a cose o persone derivanti da un utilizzo improprio e/o scorretto del prodotto.
 - Scaduto il periodo della garanzia, l'Azienda garantisce comunque l'assistenza a titolo oneroso sui propri prodotti entro un termine massimo di quattro (4) anni dalla data di introduzione sul mercato degli stessi, trascorso il quale verrà valutata caso per caso la possibilità di intervento.

RICAMBI / ASSISTENZA POST VENDITA

- Ispezionare regolarmente i dispositivi di sicurezza per accertarsi della perfetta funzionalità del prodotto nel tempo. Nel caso in cui si riscontrassero problemi e/o anomalie di qualsiasi genere, non utilizzare il prodotto. Contattare tempestivamente il Rivenditore Autorizzato o il Servizio Assistenza Clienti Inglesina.
- Non utilizzare parti di ricambio o accessori non forniti e/o comunque non approvati da L'Inglesina Baby S.p.A.

COSA FARE IN CASO DI NECESSITÀ DI ASSISTENZA

- In caso di necessità di assistenza sul prodotto, contattare immediatamente il Rivenditore Inglesina presso il quale è stato effettuato l'acquisto, assicurandosi di poter disporre del "Serial Number" relativo al prodotto oggetto della richiesta stessa.
- Compito del Rivenditore è prendere contatto con Inglesina per valutare la modalità di intervento più idonea caso per caso e infine fornire ogni successiva indicazione.
- Il Servizio Assistenza Inglesina è comunque disponibile a fornire tutte le informazioni necessarie, a mezzo richiesta scritta da compilare su apposito form presente sul sito web: inglesina.com - sezione Garanzia e Assistenza.

CONSIGLI PER LA PULIZIA E LA MANUTENZIONE DEL PRODOTTO

- Questo prodotto richiede una manutenzione regolare da parte dell'utilizzatore.

- Non forzare mai meccanismi o parti in movimento; in caso di dubbio, controllare prima le istruzioni.
- Non riporre il prodotto se ancora bagnato e non lasciarlo in ambienti umidi in quanto potrebbe formarsi muffa.
- Conservare il prodotto in un luogo asciutto.
- Proteggere il prodotto da agenti atmosferici, acqua, pioggia o neve; inoltre l'esposizione continua e prolungata al sole potrebbe causare cambiamenti di colore in molti materiali.
- Dopo un eventuale utilizzo in spiaggia, pulire e asciugare accuratamente il prodotto per rimuovere la sabbia e il sale poiché potrebbe arrugginirsi.
- Pulire le parti in plastica ed in metallo con un panno umido o con un detergente leggero; non usare solventi, ammoniacca o benzina.
- Asciugare accuratamente le parti in metallo dopo un eventuale contatto con acqua, al fine di evitare la formazione di ruggine.
- Mantenere pulite tutte le parti in movimento e se occorre lubrificarle con un olio leggero.

CONSIGLI PER LA PULIZIA DEL RIVESTIMENTO TESSILE

- Il rivestimento può essere rimosso per agevolare la corretta manutenzione, ma non può essere lavato in lavatrice. Il cinghaggio può essere pulito solo superficialmente con un panno umido e sapone neutro. In ogni caso, non utilizzare solventi, ammoniacca o candeggina né spugne o detersivi abrasivi.
- Rispettare le norme per il lavaggio del rivestimento tessile riportate sulle apposite etichette.



Lavare a mano in acqua fredda



Non candeggiare



Non asciugare meccanicamente



Asciugare disteso all'ombra



Non stirare



Non lavare a secco

Non centrifugare

- Asciugare perfettamente il rivestimento tessile prima di utilizzarlo o riporlo.

ISTRUZIONI

ELENCO COMPONENTI

fig. 1

- A Rivestimento completo
- B Corrimano
- C Cestino portaoggetti
- D Tracolla di trasporto

SUPPORTO "SELF STANDING"

fig. 2 Al fine di consentire al passeggino di rimanere in piedi da solo, estrarre il supporto (S1) e posizionarlo in sede.

APERTURA PASSEGGINO

fig. 3 Per aprire il passeggino, tirando leggermente il corrimano verso di sé, premere il piccolo pulsante di secondary lock (P1) e contemporaneamente il pulsante di sblocco (P2) fino allo sgancio del dispositivo di comando (P).

fig. 4 Iniziare ad aprire il passeggino, quindi impugnando

saldamente il manico (M) da entrambi i lati, sollevarlo fino a distinguere chiaramente i due click di completa apertura.

fig. 5 Verificare che le due frecce (M1) presenti sugli snodi laterali (A9) coincidano correttamente.

Attenzione: per evitare ferimenti, assicurarsi che il bambino sia lontano mentre si apre e chiude questo prodotto.

AGGANCIAMENTO/RIMOZIONE GRUPPO RUOTE ANTERIORI

fig. 6 Per installare il gruppo ruota anteriore è sufficiente posizionarlo in corrispondenza della sua sede e spingerlo fino al click di corretto aggancio.

fig. 7 **Attenzione! Assicurarsi che le ruote siano correttamente agganciate prima dell'uso.**

In caso di necessità, il gruppo ruote anteriori può essere facilmente rimosso.

fig. 8 Per rimuoverlo, mantenendo premuta la levetta (D1), sfilarlo dal supporto anteriore.

AGGANCIO/RIMOZIONE RUOTE POSTERIORI

fig. 9 Per installare le ruote posteriori è sufficiente posizionarle in corrispondenza della loro sede e spingerle fino al click di corretto aggancio.

fig. 10 **Attenzione! Assicurarsi che le ruote siano correttamente agganciate prima dell'uso.**

Nel caso si rendesse necessario, le ruote posteriori possono essere facilmente rimosse.

fig. 11 Per rimuoverle, premendo la levetta (F1) nella direzione della freccia, sfilare dal supporto posteriore.

FRENO RUOTE POSTERIORI

fig. 12 Per azionare il freno, agire sulla leva centrale posteriore (P3).

Inserire sempre il freno durante le soste.

BLOCCO/SBLOCCO RUOTE ANTERIORI

fig. 13 Il passeggino è dotato di ruote piroettanti che si possono bloccare o sbloccare azionando semplicemente la leva (P4) posta in corrispondenza del gruppo ruote anteriori.

CORRIMANO

fig. 14 Il corrimano (B) può essere aperto da un lato oppure completamente rimosso; per aprirlo, tirare la levetta (B1) e sfilarlo dalla sua sede.

Per toglierlo, ripetere l'operazione anche dall'altro lato.

Attenzione: non agganciare mai il corrimano in senso opposto a quello rappresentato.

REGOLAZIONE DELLO SCHIENALE

fig. 15 Per abbassare lo schienale, impugnare la fettuccia più piccola (P5) e tirare verso il basso.

fig. 16 Per sollevare lo schienale, tirare energicamente verso l'alto la fettuccia più grande (P6).

CINTURE DI SICUREZZA

fig. 17 Verificare che le cinture siano inserite nelle asole all'altezza delle spalle o immediatamente sopra. Se la posizione non è corretta, sfilare le cinture dalla prima coppia di asole e reinserirle nella seconda. Posizionare entrambe le cinture sempre alla stessa altezza.

fig. 18 Aprire la zip posteriore (P7) sullo schienale e sfilare le cinture dorsali passando gli anelli (P8) prima dalle asole sul rinforzo rigido (P9) e poi dal rivestimento passeggino.

fig. 19 Inserire quindi gli anelli (P8) nella seconda coppia di asole sul rivestimento, estraendole poi dal rinforzo rigido (P9).

fig. 20 Inserire i terminali delle cinture dorsali (P12) e delle cinture ventrali (P10) nella fibbia centrale (P11).

fig. 21 Utilizzare sempre la cintura ventrale in combinazione con le dorsali e lo spartigambe, aggiustandole correttamente intorno al bambino, grazie agli appositi regolatori (P13).

Attenzione! Il non rispetto di questa precauzione può causare cadute e scivolamenti del bambino con rischio di ferimento.

Attenzione: adeguare l'altezza e la lunghezza delle cinture di sicurezza in funzione della crescita del bambino.

CAPOTTA

fig. 22 Per regolare la capotta, è sufficiente accompagnarla nella posizione desiderata.

fig. 23 La capotta è dotata di un inserto in tessuto che aumentando il raggio di copertura, favorisce una maggiore protezione dal sole.

AERAZIONE CAPOTTA

fig. 24 Aprire le zip laterali (A1) e sollevare il retro della capotta, bloccandolo utilizzando i due magneti (A2).

L'inserto in rete tridimensionale favorirà una migliore circolazione dell'aria all'interno del passeggino.

REGOLAZIONE DELLA PEDANA POGGIPIEDI

fig. 25 Per abbassare la pedana (E), agire su entrambi i pulsanti inferiori (E1), spingendola contemporaneamente verso il basso.

fig. 26 Per rialzare la pedana è sufficiente tirarla verso l'alto: si

blocherà automaticamente.

CHIUSURA PASSEGGINO

fig. 27 Per chiudere il passeggino, premere il piccolo pulsante di secondary lock (P1) e contemporaneamente il pulsante di sblocco (P2) fino allo sgancio del dispositivo di comando (P).

fig. 28 Accompagnare il passeggino in chiusura premendolo a fondo fino a distinguere il click di corretto aggancio e la completa fuoriuscita del piccolo pulsante di secondary lock (P1).

fig. 29 **Attenzione: assicurarsi sempre che il prodotto sia correttamente chiuso.**

Attenzione: agire sul dispositivo di comando (P) esclusivamente durante le fasi di chiusura del passeggino. Prestare attenzione a non azionarlo accidentalmente durante il normale utilizzo del passeggino.

TRACOLLA DI TRASPORTO

fig. 30 Per trasportare il passeggino chiuso, utilizzare l'apposita tracolla (D).

fig. 31 **ATTENZIONE: PERICOLO DI STRANGOLAMENTO - ASSICURARSI CHE LA TRACOLLA SIA SEMPRE POSIZIONATA DIETRO LA CAPOTTA E DIETRO LO SCHIENALE DEL PASSEGGINO.**

ATTENZIONE: NON CONSENTIRE AI BAMBINI DI GIOCARE CON LA TRACOLLA DI TRASPORTO.

RIMOZIONE DEL RIVESTIMENTO TESSILE

Il rivestimento completo (A) del passeggino Quid3 può essere rimosso per agevolare sia la manutenzione che l'eventuale sostituzione.

Attenzione: una volta rimosso, il rivestimento non può essere lavato in lavatrice.

Per facilitare le operazioni di svestizione, rimuovere il corrimano (B) seguendo le istruzioni di **fig. 14**.

fig. 32 Applicando una leggera pressione all'interno della seduta, sfilare entrambi i nastri (A3) dai rispettivi ganci (A4) laterali.

fig. 33 Sganciare le due piccole fibbie (A5) che fissano il rivestimento al tubo seduta.

fig. 34 Sbottonare entrambe le fettucce (A6) dai supporti (E2), quindi dopo aver staccato il velcro (A7) sfilare la pedana (E).

fig. 35 Sganciare i due automatici (A8) dagli snodi della capotta (A9).

fig. 36 Inserire la punta di una penna (o di uno strumento simile, non incluso), nel piccolo foro (A10) sullo snodo capotta e contemporaneamente sfilare la randa metallica anteriore (A11) dalla sua sede da ambo i lati; estrarre quindi la randa dal rivestimento.

fig. 37 Sbottonare entrambi gli automatici (A12) che fissano la capotta al tubo manico laterale.

fig. 38 Estrarre la randa posteriore sagomata (A14) dalle sedi sul telaio.

fig. 39 Sfilare gli scorrevoli dei fianchi (A15), quelli della cinghia di regolazione schienale (A16) e quindi quelli della capotta (A13) dalle sedi corrispondenti sui tubi laterali.

fig. 40 Una volta liberati entrambi i fianchi, accertarsi che i piccoli scorrevoli della cinghia di regolazione schienale (A16) siano visibili e correttamente ancorati al rivestimento.

A questo punto è possibile rimuovere completamente il rivestimento del passeggino (A).

fig. 41 Per completare la svestizione, staccare il velcro (P14) che fissa gli spillacci alle cinture dorsali e sfilarli.

Per rimontare il rivestimento sulla struttura del passeggino, eseguire le istruzioni riportate nel senso inverso.

WARNING



• **IMPORTANT - READ CAREFULLY AND KEEP FOR FUTURE REFERENCE.**

FAILURE TO FOLLOW THESE INSTRUCTIONS CAN JEOPARDISE THE SAFETY OF YOUR CHILD.

• **YOUR CHILD'S SAFETY IS YOUR RESPONSIBILITY.**

• **WARNING! NEVER LEAVE THE CHILD UNATTENDED: IT CAN BE DANGEROUS. PAY UTMOST CARE WHEN USING THE PRODUCT.**

• **TO PREVENT THE BABY FROM FALLING AND/OR SLIDING OUT WITH SERIOUS INJURY RISKS, ALWAYS USE THE SAFETY BELTS PROPERLY FASTENED AND ADJUSTED.**

• **According to EN1888-2:2018 + A1:2022 this product is suitable for babies from birth up to 22 kg or 4 years, whichever comes first.**

• **NEVER LEAVE THE CHILD UNATTENDED.**

• **ENSURE THAT ALL THE LOCKING DEVICES ARE ENGAGED BEFORE USE.**

• **TO AVOID INJURY, ENSURE THAT THE CHILD IS KEPT AWAY WHEN UNFOLDING AND FOLDING THIS PRODUCT.**

• **DO NOT LET THE CHILD PLAY WITH THIS PRODUCT.**

• **ALWAYS USE THE RESTRAINT SYSTEM.**

• **THIS PRODUCT IS NOT SUITABLE FOR RUNNING OR SKATING.**

• **THIS PRODUCT IS ONLY SUITABLE FOR WALKING USE.**

• **TO PREVENT ACCIDENTS,**

ENSURE THAT THE VEHICLE IS KEPT AWAY FROM AUTOMATIC CLOSING DOORS (E.G. ON TRAINS, LIFTS).

• With newborn babies, it is preferable to use the seat in its most reclined position.

• This product does not replace a cot or a crib. For prolonged unsupervised period of sleeping place the child in a suitable cot or crib.

• Avoid serious injury from falling or sliding out. Always use the restraint system and adjust it properly.

• The correct use of the restraint system is not a substitute for proper adult supervision.

• Be aware that the bumper bar is not a restraint. Always use the restraint system.

• Always use this stroller with the bumper bar correctly hooked on both sides.

• Do not lift the stroller by the bumper bar as it may disengage.

SAFETY

• Before assembly, ensure that the product and all its components have not been damaged during transport. Should this be the case, do not use the product and keep it out of reach of children.

• For the safety of your child, remove and eliminate all plastic bags and elements belonging to the packaging before use and, in any case, keep them out of reach of newborns and children.

• This product must be used to accommodate only one child.

• Before use:

- Make sure that the product is properly assembled, that all its components are properly fastened and that all the mechanisms are engaged. Make sure that the lining is properly secured to the structure.

- Make sure that the chassis is fully open and ensure that all the locking devices are engaged.

• Avoid finger entrapment, take care when folding and unfolding the product.

• Always make sure that the brake is engaged when positioning the child into the stroller seat or taking him/her out, as well as during stops, and when assembling/disassembling any accessory.

Always use the parking brake, even when standing still for only a few moments.

• When parking check if the brake is properly engaged by moving the product backwards and forwards.

• Never place the product close to stairs or steps even if the brake is engaged, as child movements may slide the product.

• Do not leave the stroller on a slope with the baby inside, even if the brake is engaged. Brake efficiency is limited on high gradients.

• Never use the stroller on stairs or escalators with the baby inside, as you may suddenly lose control of the product or the child may fall out. Also take extra care when going up or down a curb or other uneven surfaces.

• Maximum weight for objects placed in basket is 5 kg. Do not exceed the recommended maximum weight.

• Any load applied to the handle and/or the backrest and/or laterally to the product can compromise the stability of the product.

• Never use the carry strap to hang additional loads, such as bags, clothing, toys, etc.

• Never use the carry strap to operate the stroller instead of using the handlebar.

• Pets attached to the product may affect its stability and cause loss of control.

• Be aware of the risks related to open flames or other heat sources, such as radiators, fireplaces, electric and gas stoves, etc.: do not leave

the product close to these heat sources.

- Make sure that all possible sources of hazard (e.g. cables, electric wires, etc.) are kept out of reach of the child.
- Never leave the product with the child inside in places where ropes, curtains or other objects can be used by the child to climb up or cause choking or strangling hazards.
- Never lift the stroller with the child inside.

HINTS FOR USE

- Do not use the product if any part is broken, torn or missing.
- Inspect the product and its components regularly for any signs of damage and/or wear, undone stitches and tears. In the event of damage or malfunction, keep the product out of the reach of children, do not use it and/or attempt to repair it, but turn exclusively to qualified staff.
- Do not let other children or pets play unattended near the product or climb on it.
- Assembly, disassembly and adjustments must be carried out only by adults. Make sure that the person using the product (baby-sitter, grandparents, etc.) are aware of its correct operation. This product must only be used by an adult.
- While performing any adjustment, make sure that no moving part of the product (e.g. backrest, hood, etc.) comes into contact with the baby. Always make sure that the brake is duly engaged when performing these operations.



- Do not open, fold or disassemble the product with the baby inside.
- In any case, be particularly careful when performing these tasks with the child nearby.
- Finger entrapment and scissoring actions may happen during these operations.
- Do not leave the baby in the stroller when travelling on transport means (eg. train, bus, etc).
- When the product is not used, it must be stored out of reach of children. The product shall not be used as a toy! Do not let the child play with it.
- In case of prolonged exposure to sunlight, let the product cool down before using it.
- To avoid overheating and skin burns, do not expose the child to direct sunlight for prolonged period of time, even if the canopy is fully extended.

RAIN COVER (IF AVAILABLE)

WARNING!

- Use under adult supervision.
- When in use make sure the rain cover does not come in contact with the face of the child as it may cause suffocation.
- Don't use the raincover on the product without a hood that can hold it.
- Use only on the Inglesina stated product.
- Do not use on products other than those recommended by the Manufacturer.
- To avoid risk of suffocation or overheating, do not use it in the sun or in enclosed areas.
- Hand wash at 30° C.

MANUFACTURER'S CONVENTIONAL WARRANTY

- L'Inglesina Baby S.p.A. guarantees that every article has been designed and manufactured in compliance with the general product quality and safety standards/regulations in force in the European Union and the countries it is marketed in.
- L'Inglesina Baby S.p.A. guarantees that during and after the manufacturing process, every product has undergone various quality controls. L'Inglesina Baby S.p.A. guarantees that, at the time of purchase from the Authorised retailer, every product had no installation or manufacturing defects.
- This warranty does not invalidate the rights acknowledged to the consumer by the applicable national legislation, which may vary depending on the country in which the product was purchased and the provisions of which, in the event of a contrast, prevail over the contents of the warranty herein.
- In the event of material or manufacturing defects detected at the time of purchase or during normal use, as described in the relevant instruction manual, L'Inglesina Baby S.p.A. grants a consecutive 24-month warranty from the date of purchase.
- The warranty is only valid in the country where the product was purchased and if it was purchased from an Authorised Retailer.
- The warranty acknowledged is valid for the first owner of the product purchased.
- The warranty covers the replacement or repair free of charge of parts with factory defects. L'Inglesina Baby S.p.A. reserves the right to decide at its sole discretion whether to apply the warranty via the repair or the replacement of the product.
- To apply the warranty, the product serial number needs to be presented, along with a copy of the receipt issued at the time of purchase of the product, making sure that the date of purchase is indicated in a clearly legible form.
- This warranty will be automatically made null and void in the event that:
 - the product is used for purposes that are not expressly indicated in the relevant instruction manual.
 - the product is not used in compliance with the relevant instruction manual.
 - the product has been repaired by unauthorised and unaffiliated Customer Care centres.
 - the structural or textile part of the product has been modified and/or tampered with, without prior expressed authorisation by the manufacturer. Any modifications made to the products relieve L'Inglesina Baby S.p.A. from any liability.
 - the defect is due to negligent or careless use (e.g., violent shocks to the structural parts, exposure to aggressive chemical substances, etc.).
 - the product presents normal wear (e.g., wheels, moving parts, fabrics) due to prolonged and continuous use.
 - the product has been damaged, even accidentally, by the owner himself/herself or by third parties (for instance when it has been sent as luggage in air freight or using other means).
 - the product is sent to the retailer for assistance without the original receipt and/or without the serial number or when the date of purchase on the receipt and/or the serial number are not clearly legible.
- Any damage caused by the use of accessories not supplied and/or not approved by L'Inglesina Baby, shall not be covered by the warranty.
- L'Inglesina Baby S.p.A. shall not be held liable for any damage to property or injuries to persons resulting from the improper and/or misuse of the product.
- After the warranty period has expired, the Company guarantees customer care service for consideration for its products for a maximum period of four (4) years from the date said products were placed on the market; after this period, assistance interventions will be assessed case by case.

SPARE PARTS / AFTER SALES SERVICES

- Regularly inspect the safety devices to ensure the product's functionality over time. Do not use the product in the event of any

malfunction and/or anomaly. Promptly contact your Authorised Retailer or the Inglesina Customer Care service.

• Do not use spare parts or accessories not supplied and/or not approved by L'Inglesina Baby S.p.A.

WHAT TO DO IF YOU REQUIRE ASSISTANCE

- If you require assistance for your product, immediately contact the Inglesina Retailer that sold it to you, with the "Serial Number" relative to said object ready on hand.
- It is the Retailer's duty to contact Inglesina to assess the best suited intervention case by case and then provide the subsequent indications.
- The Inglesina Customer Care Service can provide any information, following written request by filling out the form provided on the website: inglesina.com - Warranty and Assistance section.

HINTS FOR CLEANING AND MAINTAINING THE PRODUCT

- This product requires regular maintenance by the user.
- Never force any mechanisms or moving parts; if in doubt, check the instructions first.
- Do not store the product if it is still wet and do not leave it in humid environments since mildew may form.
- Store the product in a dry place.
- Protect the product against weather agents, water, rain or snow; moreover, continuous and prolonged exposure to sunlight can cause changes in the colour of many materials.
- Should the product be used on the beach, carefully clean and dry it afterwards in order to remove sand and salt as they may cause rusting.
- Clean the plastic and metal parts with a damp cloth or with a mild

detergent; do not use solvents, ammonia or benzene.

- Carefully dry metal parts after any contact with water to prevent the formation of rust.
- Keep all moving parts clean and, if necessary, lubricate them with light oil.

HINTS FOR CLEANING THE TEXTILE LINING

- The lining can be removed to facilitate its proper maintenance but it is not machine washable.
- Only the surface of belts and straps can be cleaned with a damp cloth and neutral detergent. In any case, do not use solvents, ammonia or bleach, nor abrasive sponges or detergents.
- Follow the lining washing instructions on the labels.



Handwash in cold water



Do not bleach



Do not tumble dry



Dry flat in shade



Do not iron



Do not dry clean

Do not spin-dry

- Dry the textile lining completely before using or storing it.

INSTRUCTIONS

LIST OF COMPONENTS

fig. 1

- A Complete lining
- B Bumper bar
- C Storage basket
- D Carry strap

"SELF STANDING" SUPPORT

fig. 2 In order to allow the stroller to remain upright on its own, pull out the support (S1) and place it in its housing.

STROLLER OPENING

fig. 3 To unfold the stroller, pull the bumper bar gently towards you while pressing the small secondary lock button (P1) and simultaneously pressing the release button (P2) until the control device (P) is released.

fig. 4 Start unfolding the stroller, then hold the handle (M) firmly on either side and lift it until you clearly hear the two clicks indicating it is completely open.

fig. 5 Make sure the two arrows (M1) on the side joints (A9) line up correctly.

To avoid injury, ensure that the child is kept away when unfolding and folding this product.

ATTACHING/REMOVING THE FRONT WHEEL ASSEMBLY

fig. 6 To install the front wheel assembly, simply position it in its seat and push it until it clicks correctly into place.

fig. 7 **Caution: make sure that the wheels are properly attached before use.**

In case of need, the front wheel assembly can be easily removed.

fig. 8 To remove it, pull it out from the front support while

holding down the lever (D1).

ATTACHING/REMOVING THE REAR WHEELS

fig. 9 To install the rear wheels, simply position them in their seat and push them until they click correctly into place.

fig. 10 **Caution: make sure that the wheels are properly attached before use.**

Should it be necessary, the rear wheels can easily be removed.

fig. 11 To remove them, press the lever (F1) in the direction of the arrow and pull them out from the rear support.

REAR WHEELS BRAKE

fig. 12 To operate the brake, use the rear central lever (P3).

Always engage the brake during stops.

BLOCKING/UNBLOCKING THE FRONT WHEELS

fig. 13 The stroller features swivelling wheels that can be blocked or unblocked simply by operating the lever (P4) by the front wheel assemblies.

BUMPER BAR

fig. 14 The bumper bar (B) can be opened on one side or completely removed; to open it, pull the lever (B1) and remove it from its housing.

To remove it, repeat the operation on the other side as well.

Warning: never attach the bumper bar in the direction opposite the one shown.

ADJUSTING THE BACKREST

fig. 15 To lower the backrest, grip the smaller strap (P5) and pull downwards.

fig. 16 To raise the backrest, pull the larger strap (P6) firmly upwards.

SAFETY BELTS

fig. 17 Ensure that the safety belts are inserted in the eyelets at the height of the shoulders or immediately above. If the position is not correct, remove the belts from the first pair of eyelets and reinsert them in the second one.

Position both back straps always at the same height.

fig. 18 Open the back zip (P7) on the backrest and remove the back straps by passing the rings (P8) first through the slots on the rigid reinforcement (P9) and then through the stroller lining.

fig. 19 Then insert the rings (P8) into the second pair of slots on the lining and pull them out of the rigid reinforcement (P9).

fig. 20 Fit the ends of the back straps (P12) and of the waist straps (P10) in the central buckle (P11).

fig. 21 Always use the waist strap together with the back straps and the crotch strap, adjusting them correctly around the child, using the dedicated buckles (P13).

Caution! Failure to comply with this precaution can cause the baby to fall or slide out, with serious injury risks.

Caution: adapt the height and the length of the harness according to the baby's growth.

HOOD

fig. 22 To adjust the hood, simply accompany it to the desired position.

fig. 23 The hood features a fabric insert that extends the degree of cover, improving protection from the sun.

HOOD VENTILATION

fig. 24 Open the side zips (A1) and raise the back of the hood, securing it in place using the two magnets (A2).

The three-dimensional mesh insert will improve air circulation inside the stroller.

ADJUSTING THE FOOTREST

fig. 25 To lower the footrest (E), use both lower buttons (E1) and push it down simultaneously.

fig. 26 To lift the footrest, simply pull it upwards and it shall automatically lock into position.

CLOSING THE STROLLER

fig. 27 To fold up the stroller, press the small secondary lock button (P1) and simultaneously press the release button (P2) until the control device (P) is released.

fig. 28 Help the stroller as it folds all the way closed until you hear it click correctly in place and the small secondary lock button (P1) has come out fully.

fig. 29 **Caution: always make sure the product has been closed**

correctly.

Warning: act on the operating device (P) only during the unfolding activities on the stroller. Pay attention not to operate accidentally this device during normal use of the stroller.

CARRY STRAP

fig. 30 To carry the folded stroller, use the dedicated carry strap (D).

fig. 31 **CAUTION: DANGER OF STRANGULATION - MAKE SURE THE CARRY STRAP IS PLACED BEHIND THE HOOD AND BEHIND THE STROLLER BACKREST.**

CAUTION: DO NOT LET CHILDREN PLAY WITH THE CARRY STRAP.

REMOVING THE TEXTILE LINING

The complete lining (A) of the Quid3 stroller can be removed to facilitate both its maintenance and possibly its replacement.

Caution: once removed, the lining cannot be machine washed.

To facilitate lining removal, remove the bumper bar (B) according to the instructions in **fig. 14**.

fig. 32 While applying a slight pressure inside the seat, pull out both the straps (A3) from their respective side hooks (A4).

fig. 33 Release the two small buckles (A5) securing the lining to the seat tube.

fig. 34 Unbutton both bands (A6) from their supports (E2), then after undoing the Velcro (A7) pull out the footrest (E).

fig. 35 Release the two press studs (A8) from the hood joints (A9).

fig. 36 Insert the tip of a pen (or a similar tool, not included) into the small hole (A10) on the hood joint and simultaneously pull out the front metal rib (A11) from its seat from either side; then pull the rib out of the lining.

fig. 37 Unbutton both press studs (A12) securing the hood to the side handlebar tube.

fig. 38 Pull the shaped rear rib (A14) out from its seat on the chassis.

fig. 39 Pull out the slides on the sides (A15), those on the backrest adjustment strap (A16) and those on the hood (A13) from their corresponding seats on the side tubes.

fig. 40 Once both sides have been released, make sure the small backrest adjustment strap slides (A16) are visible and correctly anchored to the lining.

At this stage, the lining can be removed completely from the stroller (A).

fig. 41 To complete the lining removal process, undo the Velcro (P14) securing the shoulder straps to the back straps and pull them out.

To refit the lining onto the stroller chassis, follow the instructions provided in the reverse order.

AVERTISSEMENTS



• IMPORTANT - LIRE
ATTENTIVEMENT ET
CONSERVER POUR

CONSULTATION FUTURE.
NE PAS TENIR COMPTE DES MISES
EN GARDE ET DES INSTRUCTIONS
FOURNIES PEUT S'AVÉRER TRÈS
DANGEREUX POUR VOTRE ENFANT.

• VOUS ÊTES RESPONSABLE DE LA
SÉCURITÉ DE VOTRE ENFANT.

• AVERTISSEMENT! NE JAMAIS
LAISSER VOTRE ENFANT
SANS SURVEILLANCE. FAIRE
LE MAXIMUM D'ATTENTION
LORSQU'ON UTILISE LE PRODUIT.

• POUR ÉVITER DE GRAVES

DOMMAGES DUS À CHUTES ET/OU GLISSEMENTS, UTILISER TOUJOURS LES CEINTURES DE SÉCURITÉ CORRECTEMENT ACCROCHÉES ET RÉGLÉES.

• Conformément à la Réglementation EN1888-2:2018 + A1:2022, ce produit est adapté aux enfants de leur naissance jusqu'au poids de 22 kg ou jusqu'à l'âge de 4 ans, selon celle de ces deux conditions qui se présente la première.

- NE JAMAIS LAISSER L'ENFANT SANS SURVEILLANCE.
- S'ASSURER QUE TOUS LES DISPOSITIFS DE VERROUILLAGE SONT ENCLENCHÉS AVANT UTILISATION.
- POUR ÉVITER TOUTE BLESSURE, TENIR L'ENFANT ÉLOIGNÉS LORSQUE LE PRODUIT EST OUVERT OU FERMÉ.
- NE PAS LAISSER VOTRE ENFANT JOUER AVEC CE PRODUIT.
- TOUJOURS UTILISER LE SYSTÈME DE RETENUE.
- CE PRODUIT NE CONVIENT PAS POUR FAIRE DU JOGGING OU DES PROMENADES EN ROLLERS.
- CE PRODUIT NE DOIT ÊTRE UTILISÉ QU'EN MARCHANT.
- POUR ÉVITER TOUT ACCIDENT, VEILLER À CE QUE LE VÉHICULE SOIT TOUJOURS TENU À L'ÉCART DES PORTES À FERMETURE AUTOMATIQUE (EX. TRAINS, ASCENSEURS).

- En cas de nouveau-né, il est recommandé d'utiliser le siège dans sa position plus inclinée.
- Ce produit ne remplace pas une nacelle ou un lit. Pour prolonger les périodes de sommeil sans surveillance, placer l'enfant sur une nacelle ou un lit adaptés.
- Afin d'éviter de graves dommages causés par des chutes ou glissements, toujours utiliser le système de retenue réglé de manière adéquate.
- L'utilisation correcte du système de retenue ne remplace pas la surveillance appropriée d'un adulte.
- Soyez conscient que le garde-corps n'est pas un système de retenue. Toujours utiliser les ceintures de sécurité.
- Utiliser toujours cette poussette avec le garde-corps bien fixé des deux côtés.

- Ne pas soulever la poussette au moyen du garde-corps, car il pourrait se décrocher.

SÉCURITÉ

- Vérifier avant l'assemblage, que le produit et tous ses composants ne présentent pas de dommages dus au transport; en ce cas le produit ne doit pas être utilisé et il faut le maintenir loin de la portée des enfants.
- Pour la sécurité de votre enfant avant d'utiliser le produit, enlever et éliminer tous les sachets en plastique et les éléments faisant partie de l'emballage et en tout cas gardez-les hors de portée des bébés et des enfants.
- Ce produit ne doit être utilisé qu'avec un seul enfant.
- Avant l'utilisation :
 - veiller à ce que le produit soit bien assemblé, que toutes ses pièces soient attachées correctement et que tous les mécanismes soient activés. Veiller à ce que le revêtement soit bien assemblé à la structure.
 - veiller à ce que le châssis soit complètement ouvert et que tous les mécanismes d'accrochage soient enclenchés.
- Prêter attention en ouvrant et fermant le produit, pour éviter la prise des doigts.
- Enclenchez toujours le frein lorsque vous mettez ou enlevez l'enfant dans le siège, en cas d'arrêt et pendant le montage/démontage des accessoires.

Toujours utiliser le frein en cas d'arrêt, même court.

- Lors du stationnement, vérifier que le frein est correctement engagé en déplaçant le produit vers l'avant et l'arrière.
- Ne jamais placer le produit près d'escaliers ou de marches, même si le frein est inséré, car les mouvements de l'enfant pourraient faire glisser le produit.
- Ne pas laisser la poussette accroché, sur un terrain en pente, quand l'enfant est à bord, même si le frein est inséré. L'efficacité des freins est limitée sur de fortes pentes.
- Ne jamais utiliser la poussette accroché, pour monter ou descendre des escaliers ou escalators, avec l'enfant à bord, car vous pourriez perdre soudain le contrôle du moyen ou l'enfant pourrait tomber. Faire également très attention en montant ou descendant une marche, tout comme en marchant sur un sol accidenté.
- La charge maximum du panier porte-objets est de 5 kg. Ne pas dépasser la charge maximum recommandée.
- Toute charge appliquée à la poignée et/ou au dossier et/ou de côté sur le produit peut compromettre la stabilité du produit.
- Ne jamais utiliser la sangle de transport pour suspendre des charges supplémentaires telles que des sacs, des vêtements, des jouets, etc.
- Ne jamais utiliser la sangle de transport pour conduire la poussette au lieu d'utiliser la poignée.
- Installer des animaux domestiques sur le produit pourrait en compromettre la stabilité et causer la perte de la prise.
- Il faut être conscient des dangers originés par la présence de flammes libres ou autres sources de chaleurs comme radiateurs, cheminées, poêles, etc.: ne jamais laisser le produit près de ces sources de chaleur.
- S'assurer que toutes les possibles sources de danger (ex. câbles, files électriques, etc.) soient maintenues loin de la portée de l'enfant.
- Ne pas laisser le produit à bord, où les cordes, rideaux ou autres pourraient être utilisées par l'enfant pour grimper ou bien être une cause d'étouffement ou étranglement.
- Ne jamais soulever la poussette accroché, si l'enfant est à l'intérieur.

CONSEILS POUR L'EMPLOI

- Ne pas utiliser le produit si l'un des éléments est cassé, déchiré ou manquant.
- Examiner régulièrement le produit et ses composants afin de relever les signes de dommages et/ou usure, les tissus décousus et lacérés. En cas de dommages ou de dysfonctionnement, tenir le produit hors de la portée des enfants, ne pas l'utiliser et/ou essayer de le réparer et s'adresser uniquement à du personnel qualifié.
- Ne pas laisser d'autres enfants ou animaux jouer sans surveillance à proximité du produit ou bien de grimper sur lui.

- Les opérations de montage, démontage et réglage doivent être réalisées par personnes adultes. Il faut s'assurer que ceux qui utilisent le produit (baby sitter, grand parents, etc.) connaissent le correct fonctionnement du produit. Ce produit ne doit être utilisé que par un adulte.
- Dans les opérations de réglage il faut s'assurer que les parties mobiles du produit n'entrent pas en contact avec l'enfant (ex. dossier, capote, etc.); il faut toujours s'assurer que durant ces opérations le frein soit correctement enclenché.



- Évitez toute opération d'ouverture, de fermeture ou de démontage lorsque l'enfant est à bord.
- Il faut faire une attention spéciale lorsqu'on réalise ces opérations et l'enfant est dans les alentours.
- Ces opérations peuvent entraîner des risques de blessure ou de coincement de doigts.
- Ne pas laisser l'enfant dans la poussette accroché quand vous empruntez des moyens de transport (ex. : train, bus, etc.).
- Lorsqu'on ne l'utilise pas, il faut garder le produit loin de la portée de l'enfant. Le produit ne doit pas être utilisé comme un jouet! Ne pas laisser votre enfant jouer avec ce produit.
- En cas d'exposition prolongée au soleil, attendre que le produit se refroidisse avant de l'utiliser.
- Pour éviter surchauffe et brûlures, ne pas exposer l'enfant à la lumière directe du soleil pendant des périodes prolongées, même si la capote est complètement baissée.

HABILLAGE PLUIE (SI PRESENT)

AVERTISSEMENT!

- À utiliser sous la surveillance d'un adulte.
- Lors de l'utilisation, veiller à ce que l'habillage pluie n'entre pas en contact avec le visage de l'enfant, car il pourrait en causer l'étouffement.
- L'habillage pluie ne doit pas être utilisé sur un produit sans capote en mesure de le recevoir.
- Utiliser exclusivement avec le produit Inglesina indiqué.
- Ne pas utiliser sur des articles autres que ceux recommandés par le Fabricant.
- Danger de suffocation et de surchauffe! Il ne faut pas laisser l'enfant sous la housse en cas de temps ensoleillé, pour cause de chaleur excessive.
- Lavage à la main à 30°.
- CONFORME AUX EXIGENCES DE SECURITE.

GARANTIE CONVENTIONNELLE DU FABRICANT

- Inglesina Baby S.p.A. garantit que chaque article a été conçu et fabriqué dans le respect des normes et règlements de produit et de qualité et de sécurité générales actuellement en vigueur dans la Communauté européenne et dans les pays de commercialisation.
- Inglesina Baby S.p.A. garantit que, pendant et après le processus de production, chaque produit a été soumis à divers contrôles de qualité. Inglesina Baby S.p.A. garantit qu'aucun article, au moment de l'achat auprès du Revendeur agréé, ne présentait de défauts de montage ou de fabrication.
- La présente garantie n'affecte pas les droits reconnus au consommateur par la législation nationale en vigueur, qui peut varier

en fonction du pays dans lequel le produit a été acheté et dont les prescriptions, en cas de litige, prévalent sur le contenu de la présente garantie.

- Si le produit présentait un défaut dans les matériaux et/ou des vices de fabrication détectés au moment de l'achat ou pendant une utilisation normale, selon les descriptions contenues dans le manuel d'instructions, Inglesina Baby S.p.A. reconnaît la validité des conditions de garantie pendant une période de 24 mois à partir de la date d'achat.
- La garantie n'est valable que dans le pays où le produit a été acheté et si l'achat a été effectué auprès d'un Revendeur agréé.
- La garantie reconnue est valable pour le premier propriétaire de l'article acheté.
- Par garantie, nous entendons le remplacement ou la réparation gratuite des parties qui sont effectivement défectueuses à l'origine, pour des défauts de fabrication. Inglesina Baby S.p.A. se réserve le droit de décider, à sa discrétion, d'appliquer la garantie par la réparation ou le remplacement du produit.
- Pour bénéficier de la garantie, il est nécessaire de présenter le numéro de série du produit et le ticket de caisse émis au moment de l'achat du produit, en vérifiant que ce dernier indique la date d'achat de manière clairement visible.
- Ces conditions de garantie ne sont pas valables dans les cas suivants :

- le produit est utilisé pour des destinations d'utilisation non expressément indiquées dans le manuel d'instructions correspondant.
- le produit est utilisé de façon non conforme à ce qui est prévu dans le manuel d'instructions.
- le produit a subi des réparations auprès de centres d'assistance non autorisés et non conventionnés.
- le produit a subi des modifications et/ou des manipulations, aussi bien dans la structure que dans la partie textile, non expressément autorisées par le fabricant. Toute modification apportée aux produits libère Inglesina Baby S.p.A. de toute responsabilité.
- le défaut est dû à une négligence ou un manque de soin dans l'utilisation (ex. chocs violents des parties de la structure, exposition à des substances chimiques agressives, etc.).
- le produit présente une usure normale (ex. roues, parties mobiles, tissus) dérivant d'une utilisation quotidienne normale, prolongée et continue.
- le produit est endommagé, même accidentellement, par le propriétaire ou des tiers (par exemple s'il est transporté comme bagage en soute en avion ou avec d'autres moyens de transport).
- le produit est envoyé au revendeur pour assistance sans le ticket de caisse et/ou sans le numéro de série ou quand la date d'achat indiquée sur le ticket de caisse et/ou le numéro de série ne sont pas clairement lisibles.
- Les éventuels dommages causés par l'utilisation d'accessoires non fournis et/ou non approuvés par Inglesina Baby ne seront pas couverts par les conditions de notre garantie.
- Inglesina Baby S.p.A. décline toute responsabilité quant aux dommages causés aux personnes et aux biens à la suite d'une utilisation impropre et/ou incorrecte du produit.
- À l'expiration de la période de garantie, l'Entreprise garantit quand même l'assistance sur ses produits, à titre honoraire, dans un délai de quatre (4) ans après leur mise sur le marché ; après cette période, la possibilité d'intervention sera évaluée au cas par cas.

PIECES DE RECHANGE / SERVICE D'ASSISTANCE APRES VENTE

- Contrôlez régulièrement les dispositifs de sécurité pour garantir un bon fonctionnement du produit dans le temps. En cas de problèmes et/ou d'anomalies de tous genres, ne l'utilisez pas et contactez rapidement le Revendeur Autorisé ou le Service d'Assistance Après Vente Inglesina.
- N'utilisez ni pièces de rechange ni accessoires non fournis et/ou non approuvés par L'Inglesina Baby S.p.A.

QUE FAIRE EN CAS DE NECESSITE D'ASSISTANCE

- En cas de nécessité d'assistance sur le produit, contacter immédiatement le revendeur Inglesina auprès duquel l'achat a été effectué, en s'assurant de pouvoir disposer du "Serial Number" concernant le produit qui fait l'objet de la demande.
- Le Revendeur est chargé de prendre contact avec Inglesina pour évaluer la modalité d'intervention la plus adaptée au cas par cas, et enfin pour fournir chaque indication nécessaire.
- Le Service d'Assistance Inglesina est de toute façon disponible à fournir toutes les informations nécessaires, sur demande écrite à remplir sur le formulaire approprié présent sur le site web : inglesina.com - section Garantie et Assistance.

CONSEILS POUR LE NETTOYAGE ET L'ENTRETIEN DU PRODUIT

- Ce produit demande un entretien régulier de la part de l'utilisateur.
- Ne jamais forcer les mécanismes ou des parties en mouvement; en cas de doute, contrôler d'abord les instructions.
- Ne pas garder le produit s'il est encore mouillé et ne pas le laisser dans des ambiances humides car il peut se former de la moisissure.
- Garder le produit dans un endroit sec.
- Protéger le produit contre les agents atmosphériques, eau, pluie ou neige; en outre, l'exposition continue et prolongée au soleil pourrait causer des changements de couleur chez beaucoup de matériaux.
- Après une éventuelle utilisation sur la plage, nettoyer et sécher soigneusement le produit pour enlever le sable et le sel qui pourraient causer de la rouille.
- Nettoyer les parties en plastique et en métal avec un chiffon humide ou bien avec un détergeant léger; ne pas utiliser des solvants, ammoniac ou essence.
- Sécher soigneusement les parties en métal, après un éventuel

contact avec l'eau, dans le but d'éviter la formation de rouille.

- Maintenir propres toutes les parties en mouvement et si nécessaire il faut les lubrifier avec une huile légère.

CONSEILS POUR LE NETTOYAGE DU REVÊTEMENT TEXTILE

- L'habillage peut être retiré pour en faciliter l'entretien, mais ne peut pas être lavé à la machine. Le harnais peut être lavé en surface uniquement, avec un chiffon humide et du savon neutre. Ne jamais utiliser de solvants, d'ammoniac ou d'eau de Javel, ni d'éponges ou détergents abrasifs.
- Respecter les normes pour le lavage du revêtement textile indiquées sur les étiquettes appropriées.



Laver à la main dans l'eau froide



Ne pas utiliser eau de javel



Ne pas sécher mécaniquement



Faire sécher à plat à l'ombre



Ne pas plancher



Ne pas laver à sec

Ne pas essorer en machine

- Sécher parfaitement le revêtement textile avant de l'utiliser ou de le garder.

INSTRUCTIONS

LISTE DES COMPOSANTS

fig. 1

- A Habillage complet
- B Main courante
- C Panier porte-objets
- D Sangle de sport

SOUTIEN « AUTONOME »

fig. 2 Afin de permettre à la poussette de tenir debout toute seule, extraire le support (S1) et le fixer dans son logement.

OUVERTURE DE LA POUSSETTE

fig. 3 Pour ouvrir la poussette, en tirant légèrement vers soi sur la main courante, appuyer simultanément sur le petit bouton de verrouillage secondaire (P1) et sur le bouton de déverrouillage (P2), jusqu'à ce que le dispositif de commande (P) se décroche.

fig. 4 Commencer à ouvrir la poussette, puis saisir fermement la poignée (M) des deux côtés, la soulever jusqu'à distinguer clairement les deux clics d'ouverture complète.

fig. 5 Vérifier que les deux flèches (M1) présentes sur les articulations latérales (A9) coïncident bien.

Pour éviter toute blessure, tenir l'enfant éloigné lorsque le produit est ouvert ou fermé.

ENCLÈCHEMENT/DÉSENCLÈCHEMENT DU GROUPE DES ROUES AVANT

fig. 6 Pour installer le groupe des roues avant, il suffit de le mettre au niveau de son logement et de le pousser jusqu'à entendre un déclic.

fig. 7 **Avertissement : s'assurer que les roues soient correctement fixées avant l'emploi.**

En cas de nécessité, le groupe des roues avant peut être enlevé facilement.

fig. 8 Pour le désenclencher, maintenir le levier (D1) appuyé et l'extraire du support avant.

ENCLÈCHEMENT/DÉSENCLÈCHEMENT DES ROUES ARRIÈRE

fig. 9 Pour installer les roues arrière, il suffit de les mettre au niveau de leur logement et de les pousser jusqu'à entendre un déclic.

fig. 10 **Avertissement : s'assurer que les roues soient correctement fixées avant l'emploi.**

En cas de besoin, les roues arrière peuvent être facilement retirées.

fig. 11 Pour les enlever, appuyer sur le levier (F1) dans le sens de la flèche et les retirer du support arrière.

BLOCAGE/DÉBLOCAGE DES ROUES AVANT

fig. 13 La poussette est dotée de roues pivotantes qui peuvent être bloquées ou débloquées en actionnant tout simplement le levier (P4), situé au niveau du groupe de roues avant.

MAIN COURANTE

fig. 14 La main courante (B) peut être ouverte sur un côté ou complètement retirée; pour l'ouvrir, tirer le levier (B1) et l'extraire de son logement.

Pour l'enlever, répéter cette opération également de l'autre côté. **Attention : ne jamais fixer le garde-corps dans le sens contraire à celui indiqué.**

REGLAGE DU DOSSIER

fig. 15 Pour baisser le dossier, prendre le ruban le plus petit (P5) et tirer vers le bas.

fig. 16 Pour relever le dossier, tirer énergiquement le ruban le plus grand vers le haut (P6).

CEINTURES DE SECURITE

fig. 17 Vérifier que les ceintures soient introduites dans les ceillots à la hauteur des épaules ou immédiatement au dessus. Si la position n'est pas correcte, enlever les ceintures depuis le premier couple d'œillets et les réintroduire dans le deuxième.

Toujours placer les deux ceintures à la même hauteur.

fig. 18 Ouvrez la fermeture éclair du dossier (P7) et retirez les ceintures dorsales en faisant passer les boucles (P8) d'abord dans les boucles du renfort rigide (P9) et ensuite dans l'habillage de la poussette.

fig. 19 Insérez ensuite les anneaux (P8) dans la deuxième paire de fentes sur l'habillage, en les extrayant ensuite du renfort rigide (P9).

fig. 20 Introduire les extrémités des ceintures dorsales (P12) et des ceintures ventrales (P10) dans la boucle centrale (P11).

fig. 21 Toujours utiliser la ceinture ventrale en combinaison avec les dorsales et la ceinture d'entrejambes, en les ajustant correctement autour de l'enfant à l'aide des réglages (P13).

Attention ! Le non-respect de cette précaution peut causer des chutes ou des glissements de l'enfant et entraîner des risques de blessures.

Attention : régler la hauteur et la longueur des ceintures de sécurité en fonction de la croissance de l'enfant.

CAPOTE

fig. 22 Pour régler la capote, il suffit de l'accompagner dans la position désirée.

fig. 23 Le capot est doté d'un insert en tissu qui augmente le rayon de couverture et assure par conséquent une plus grande protection contre le soleil.

AÉRATION DE LA CAPOTE

fig. 24 Ouvrir les fermetures éclair latérales (A1) et soulever l'arrière de la capote, en le bloquant grâce aux deux aimants (A2).

Le filet tridimensionnel favorisera une meilleure circulation de l'air interne de la poussette.

REGLAGE DU REPOSE-PIEDS

fig. 25 Pour baisser le marchepied (E), appuyer sur les deux boutons inférieurs (E1) tout en le poussant vers le bas.

fig. 26 Pour relever le repose-pieds, il suffit de le tirer vers le haut. Il se bloquera automatiquement.

FERMETURE DE LA POUSSETTE

fig. 27 Pour refermer la poussette, appuyer simultanément sur le bouton de verrouillage secondaire (P1) et sur le bouton de déverrouillage (P2), jusqu'à ce que le dispositif de commande (P) se décroche.

fig. 28 Accompagner la poussette dans la fermeture en appuyant à fond jusqu'à entendre le clic et jusqu'à ce que le petit bouton de verrouillage secondaire (P1) sorte complètement.

fig. 29 **Attention : toujours s'assurer que le produit est correctement fermé.**

Attention : appuyer sur le dispositif de commande (P) uniquement en phase de fermeture de la poussette. Prendre soin de ne pas l'enclencher par mégarde pendant l'utilisation normale de la poussette.

SANGLE DE TRANSPORT

fig. 30 Pour transporter la poussette fermée, utiliser la sangle prévue à cet effet (D).

fig. 31 **ATTENTION : RISQUE D'ÉTRANGLEMENT - VEILLER À CE QUE LA SANGLE SOIT TOUJOURS PLACÉE DERRIÈRE LA CAPOTE ET DERRIÈRE LE DOSSIER DE LA POUSSETTE.**

ATTENTION : NE PAS PERMETTRE AUX ENFANTS DE JOUER AVEC LA SANGLE DE TRANSPORT.

RETRAIT DE L'HABILLAGE TEXTILE

L'habillage complet (A) de la poussette Quid3 peut être retiré pour en faciliter l'entretien et le remplacement.

Attention : une fois enlevé, l'habillage ne peut pas être lavé à la machine.

Pour faciliter le retrait de l'habillage, enlever la main courante (B) en suivant les instructions de la fig. 14.

fig. 32 En appuyant légèrement à l'intérieur de l'assise, enlever les deux sangles (A3) de leurs crochets (A4) latéraux.

fig. 33 Décrocher les deux petites boucles (A5) qui fixent l'habillage à la structure tubulaire de l'assise.

fig. 34 Déboutonner les deux rubans (A6) des supports (E2), puis, après avoir détaché le velcro (A7), enlever le repose-pieds (E).

fig. 35 Décrocher les deux boutons-pression (A8) des articulations de la capote (A9).

fig. 36 Insérer la pointe d'un stylo (ou un outil similaire, non fourni) dans le petit trou (A10) sur l'articulation de la capote et, en même temps, sortir la pièce rigide métallique avant (A11) de son logement des deux côtés ; puis sortir la pièce rigide de l'habillage.

fig. 37 Déboutonner les deux boutons-pression (A12) qui fixent la capote à la structure tubulaire latérale de la poignée.

fig. 38 Extraire la pièce rigide arrière (A14) de ses logements sur le châssis.

fig. 39 Enlever les parties amovibles des côtés (A15), celles de la sangle de réglage du dossier (A16) et celles de la capote (A13) de leurs logements correspondants sur les structures tubulaires latérales.

fig. 40 Une fois les deux côtés libérés, s'assurer que les petites parties amovibles de la sangle de réglage du dossier (A16) sont visibles et bien attachées à l'habillage.

Il est alors possible d'enlever complètement l'habillage de la poussette (A).

fig. 41 Pour terminer le retrait de l'habillage, détacher le velcro (P14) qui fixe les épaules aux ceintures dorsales et les enlever.

Pour remonter l'habillage sur la structure de la poussette, effectuer les instructions indiquées en sens inverse.

HINWEISE



• WICHTIG - DIESE ANLEITUNGEN SORGFÄLTIG LESEN UND FÜR EINEN ZUKÜFTIGE KONSULTATION GRIFFBEREIT HALTEN.

DIE NICHTBEACHTUNG DIESER HINWEISE KANN DIE SICHERHEIT IHRES KINDES GEFÄHRDEN.

• SIE SIND FÜR DIE SICHERHEIT IHRES KINDES VERANTWORTLICH.
• VORSICHT! DAS KIND NIE UNBEAUF SICHTIGT LASSEN: DIES KANN GEFÄHRLICH SEIN. BEIM GEBRAUCH DES PRODUKTES ÄUSSERST UMSICHTIG VORGEHEN.
• UM ERNSTE VERLETZUNGEN DURCH HERAUSFALLEN ODER -RUTSCHEN ZU VERMEIDEN, STETS DIE SICHERHEITSGURTE RICHTIG ANSCHNALLEN UND REGELN.

• Gemäß der Norm EN 1888-2:2018 + A1:2022 ist dieses Produkt für Kleinkinder von der Geburt bis zu einem Gewicht von 22 kg oder bis zum Alter von 4 Jahren geeignet, je nachdem, welche Bedingung zuerst eintritt.

• DAS KIND NIE UNBEAUF SICHTIGT LASSEN.

• VOR DEM GEBRAUCH SICHERSTELLEN, DASS DAS PRODUKT KOMPLETT GEÖFFNET IST UND DASS ALLE VERSCHLUSS- UND SICHERHEITSVORRICHTUNGEN KORREKT EINGESETZT SIND.

• UM VERLETZUNGEN ZU VERMEIDEN, IMMER SICHERSTELLEN, DASS SICH KINDER WÄHREND DES ÖFFNENS UND SCHLIESSENS DES PRODUKT IN SICHERHEITSSABSTAND

BEFINDEN.

• DAS KIND NICHT MIT DIESEM PRODUKT SPIELEN LASSEN.

• IMMER DAS KIND MIT DEM SICHERHEITSGURT ANSCHNALLEN.

• DES PRODUKTS IST NICHT ZUM JOGGEN ODER ROLLSCHUHLAUFEN GEEIGNET.

• DIESES PRODUKT DARF NUR ZUM GEHEN BENUTZT WERDEN.

• UM UNFÄLLE ZU VERMEIDEN, DEN WAGEN VON AUTOMATIKTÜREN (Z. B. AN ZÜGEN ODER FAHRSTÜHLEN) FERNHALTEN.

• Für Neugeborene eignen sich am besten der Sitz mit komplett zurückgelegter Rückenlehne.

• Dieses Produkt ist keine Wiege und kein Bett. Wenn das Kind längere Zeit unbeaufsichtigt schläft, sollten es in ein geeignetes Kinderbett oder Schlafstätte gelegt werden.

• Um schwere durch Sturz- oder Rutschgefahr verursachte Folgen zu vermeiden, das Rückhaltesystem immer korrekt einstellen.

• Das korrekte Anlegen der Sicherheitsgurte entbindet den Erwachsenen nicht von seiner Aufsichtspflicht.

• Beachten Sie bitte, dass der Handlauf keinen Halt gewährleistet. Immer die Sicherheitsgurte anschnallen.

• Bei der Benutzung dieses Sportwagens muss der Handlauf immer korrekt auf beiden Seiten befestigt werden.

• Den Sportwagen beim Anheben nie am Handlauf fassen, da dieser sich lösen könnte.

SICHERHEIT

• Vor der Montage prüfen, dass das Produkt und seine Bauteile während des Transports nicht beschädigt wurden. Sollte dies der Fall sein, ist das Produkt nicht zu verwenden und für Kinder unzugänglich aufzubewahren.

• Zur Sicherheit Ihres Kindes vor dem Gebrauch des Produktes das Kunststoffverpackungsmaterial und alle Verpackungselemente entfernen und entsorgen und außerhalb der Reichweite von Säuglingen und Kindern lassen.

• Dieses Produkt ist für die Aufnahme von nur einem Kind bestimmt.

• Vor dem Einsatz:

- sicherstellen, dass das Produkt korrekt zusammgebaut ist, dass alle Komponenten richtig befestigt sind und alle Mechanismen einwandfrei eingerastet sind. Immer sicherstellen, dass der Bezug korrekt an der Rahmenstruktur befestigt ist.
- sicherstellen, dass das Fahrgestell vollständig aufgeklappt und alle Befestigungsmechanismen eingerastet sind.

• Beim Auf- und Zuklappen des Fahrgestells sehr vorsichtig sein, damit man sich die Finger nicht einklemmt.

• Immer prüfen, dass die Bremse betätigt ist, wenn das Kind in den Sitz gesetzt wird oder es aus dem Sitz genommen wird, sowie beim An-/Abbau von Zubehörteilen.

Auch bei kurzen Halten immer die Bremse ziehen.

- Beim Abstellen immer darauf achten, dass die Bremse aktiviert wurde. Hierzu das Produkt nach vorne und hinten schieben.
- Das Produkt nie in der Nähe von Treppen oder Stufen stehen lassen, denn auch bei angezogener Bremse könnte sich das Produkt durch die Bewegung des Kindes bewegen.
- Den Sportwagen keinesfalls mit dem Kind auf einer geneigten Fläche stehen lassen, auch wenn die Bremse angezogen wird. Auf starken Gefällen ist die Bremswirkung begrenzt.
- Mit dem Sportwagen keinesfalls mit dem Kind Treppen oder Rolltreppen benutzen, da bei einem plötzlichen Verlust der Kontrolle über den Kinderwagen Sturzgefahr besteht. Bei Stufen oder anderen Hindernissen, die überfahren werden müssen, ist größte Vorsicht geboten.
- Die maximale Belastung beträgt für den Aufbewahrungskorb 5 kg. Das Höchstgewicht nie überschreiten.
- Jegliche Belastung von Griff und/oder Rückenlehne bzw. seitliche Belastungen des Produkts können die Stabilität des Produkts beeinträchtigen.
- Den Transportriemen niemals für zusätzliche Lasten, wie Taschen, Kleider, Spielzeug usw. benutzen.
- Den Transportriemen niemals für das Bewegen des Sportwagens anstelle des Griffes benutzen.
- Binden Sie Haustiere nie am Produkt fest. Hierdurch könnte die Stabilität in Frage gestellt werden und außerdem könnte das Tier Ihnen das Produkt aus den Händen reißen.
- Seien Sie sich der Gefahren durch offenes Feuer oder anderen Wärmequellen wie Heizkörper, Kamine, elektrische und Gasöfen usw. bewusst: Das Produkt nie in der Nähe solcher Wärmequellen stehen lassen.
- Sicherstellen, dass mögliche Gefahrenquellen sich außerhalb der Reichweite des Kindes befinden (z.B. Kabel, elektrische Drähte, usw.).
- Das Kind nicht in der Nähe von Seilen, Vorhängen oder anderen greifbaren Gegenständen lassen, an denen das Kind sich hochziehen kann bzw. die eine Erstickungs- und Erdrosselungsgefahr darstellen.
- Den Sportwagen nie mit dem Kind anheben.

HINWEISE ZUM GEBRAUCH

- Das Produkt nicht verwenden, wenn es beschädigt ist oder Teile fehlen.
- Das Produkt und seine Komponenten regelmäßig auf Schäden oder Abnutzungsspuren, auf offene Nähte oder Risse prüfen. Im Falle von Schäden oder Fehlbetrieben, das Produkt nicht in Reichweite der Kinder lassen, es nicht mehr benutzen und nicht versuchen, eine Reparatur selbst vorzunehmen. Wenden Sie sich für die Reparatur ausschließlich an fachmännisches Personal.
- Anderen Kindern oder Tieren nicht erlauben, unbeaufsichtigt in der Nähe des Produktes zu spielen oder darauf zu klettern.
- Die Montage-, Abbau- und Einstellungsvorgänge dürfen ausschließlich von Erwachsenen vorgenommen werden. Sicherstellen, dass alle Personen, die das Produkt verwenden (Babysitter, Großeltern, usw.), genau wissen, wie das Produkt richtig verwendet wird. Dieses Produkt darf nur von Erwachsenen benutzt werden.
- Bei der Einstellung des Produkts prüfen, dass die beweglichen Teile (z.B. Rückenlehne, Verdeck, usw.) nicht mit dem Kind in Berührung kommen. Auf jeden Fall prüfen, dass die Bremse während der Arbeiten stets angezogen ist.



- Das Produkt nie mit darin sitzendem Kind öffnen, schießen oder ausbauen.
- Diese Arbeiten müssen in jedem Fall mit besonderer Aufmerksamkeit durchgeführt werden, wenn das Kind in der Nähe ist.
- Bei diesen Handgriffen besteht die Gefahr, dass Finger eingeklemmt oder verletzt werden.
- Das Kind nie im Sportwagen lassen, wenn man auf anderen Transportmitteln reist (Eisenbahn, Bus usw.).
- Bei Nichtgebrauch des Produktes muss es weggeräumt werden und sich außerhalb der Reichweite von Kindern befinden. Das Produkt darf nicht als Spielzeug verwendet werden! Das Kind nicht mit diesem Produkt spielen lassen.
- Nach längerem Stehen in der Sonne muss das Produkt erst auskühlen, bevor es verwendet werden kann.
- Lassen Sie das Kind auch bei vollständig geöffnetem Sonnenschutz nie über längere Zeit in der Sonne stehen, um Hitzeschläge und Sonnenbrand zu vermeiden.

REGENSCHUTZ (FALLS VORHANDEN)

HINWEISE!

- Benutzung unter unmittelbarer Aufsicht von Erwachsenen.
- Bei der Benutzung des Regenschutzes immer darauf achten, dass kein Kontakt mit dem Gesicht des Kindes entsteht, um Erstickungsgefahr zu vermeiden.
- Den Regenschutz nicht ohne aufstützendes Klappverdeck mit dem Produkt benutzen.
- Nur mit dem vorgegebenen Produkt von Inglesina benutzen.
- Nur für Produkte benutzen, die vom Hersteller als kompatibel freigegeben sind.
- Zur Vermeidung von Erstickungs- oder Überhitzungsgefahr, nicht an der Sonne oder in geschlossenen Räumen benutzen.
- Von Hand bei 30°C waschbar.

KONVENTIONELLE GARANTIE DES HERSTELLERS

- Inglesina Baby S.p.A. garantiert, dass jeder Artikel unter Beachtung der aktuell in den Ländern der Europäischen Gemeinschaft sowie der in den Vertriebsländern geltenden Normen und Regeln für Produkte und für Qualität und Sicherheit entwickelt und hergestellt wurde.
- Inglesina Baby S.p.A. garantiert, dass jedes Produkt während und nach dem Produktionsprozess diversen Qualitätskontrollen unterzogen wurde. Inglesina Baby S.p.A. garantiert, dass jeder Artikel zum Zeitpunkt des Erwerbs beim autorisierten Händler keine Montage- oder Herstellungsfehler aufweist.
- Diese Garantie beeinflusst in keinerlei Weise die dem Verbraucher zustehenden Rechte gemäß der im Lande geltenden Rechtsprechung. Die Rechtsprechung kann von Staat zu Staat, je nach dem, wo das Produkt gekauft wurde, unterschiedlich sein und im Falle von Widersprüchen gelten sie in Bezug auf diese Garantie vorrangig.
- Sollten am Produkt beim Erwerb oder während der normalen Verwendung entsprechend der Angaben in der entsprechenden Anleitung Materialfehler bzw. Herstellungsfehler festgestellt werden, erkennt Inglesina Baby S.p.A. die Gültigkeit der Garantiebedingungen für eine Dauer von 24 ununterbrochen aufeinander folgenden Monaten ab dem Kaufdatum an.

- Die Garantie gilt nur im Lande, in dem das Produkt erworben wurde und unter der Bedingung, dass das Produkt bei einem autorisierten Vertragshändler erworben wurde.
- Die zugestandene Garantiedauer gilt für den ersten Eigentümer des gekauften Artikels.
- Unter Garantie ist der kostenlose Ersatz oder die Reparatur von Teilen zu verstehen, die von Anfang an aufgrund von Herstellungsfehlern Defekte aufwiesen. Inglesina Baby S.p.A. behält sich das Recht vor, frei zu entscheiden, ob die Teile unter Garantie repariert oder ersetzt werden sollen.
- Um Anrecht auf die Garantie zu haben, muss der Kunde die Seriennummer des Produkts sowie eine Kopie des Zahlungsbelegs vorweisen, auf dem das Datum des Einkaufs deutlich hervorgeht.
- Diese Garantiebedingungen verfallen in den folgenden Fällen:
 - Wenn das Produkt für andere Zwecke benutzt wird, die nicht ausdrücklich in dieser Anleitung aufgeführt sind.
 - Wenn das Produkt nicht gemäß der entsprechenden Anleitung verwendet wird.
 - Wenn das Produkt in einem nicht autorisierten Kundendienstzentrum repariert wurde.
 - Wenn die Struktur oder der Textilüberzug des Produktes ohne ausdrückliche Genehmigung des Herstellers verändert bzw. manipuliert wurde. Etwaige Änderungen an den Produkten befreien L'Inglesina Baby S.p.A. von jeder Haftung.
 - Wenn der Defekt auf Fahrlässigkeit oder Nachlässigkeit bei der Verwendung zurückzuführen ist (z. B. heftige Stöße gegen die Konstruktion, Kontakt mit aggressiven chemischen Substanzen etc.).
 - Wenn das Produkt normale Verschleißzeichen aufweist (z. B. Räder, bewegliche Teile, Textilien), die auf eine lange und kontinuierliche tägliche Verwendung zurückzuführen sind.
 - Wenn das Produkt auch versehentlich vom Inhaber oder von Dritten beschädigt wurde (z.B. Transportschäden beim Verladen in Flugzeuge oder andere Transportmittel).
 - Wenn das Produkt für Kundendiensteingriffe ohne Original des Einkaufsbelegs, ohne Seriennummer eingesandt wird bzw. Wenn diese nicht mehr lesbar sind.
- Etwaige Schäden, die durch den Einsatz von Zubehörteilen verursacht werden, welche nicht von L'Inglesina Baby geliefert und/oder genehmigt sind, sind von den Bedingungen unserer Garantie ausgeschlossen.
- L'Inglesina Baby S.p.A. lehnt jegliche Verantwortung für Sach- oder Personenschäden ab, welche durch unsachgemäßen und/oder falschen Gebrauch des Produktes entstehen können.
- Nach Ablauf der Garantie garantiert das Unternehmen dennoch gegen Berechnung einen Kundendienst für seine Produkte innerhalb einer Frist von maximal vier (4) Jahren ab dem Datum ihrer Markteinführung. Danach wird die Möglichkeit eines Eingriffes von Fall zu Fall bewertet.

ERSATZTEILE / AFTERSALES-KUNDENDIENST

- Regelmäßig die Sicherheitsvorrichtungen und die perfekte Funktionalität des Produktes im Laufe der Zeit überprüfen. Bei Auftreten von Problemen und/oder Anomalien das Produkt nicht benutzen. Sofort den Vertragshändler oder den Kundenservice von Inglesina zu Rate ziehen.
- Keine Ersatz- oder Zubehörteile benutzen, welche nicht durch L'Inglesina Baby geliefert und/oder genehmigt sind.

ANFORDERN DES KUNDENDIENSTES

- Wird die Hilfe des Kundendienstes benötigt, unverzüglich den Inglesina-Händler kontaktieren, bei dem das Produkt erworben wurde, wobei die „Serial Number“ (Seriennummer) des Produktes, auf das sich die Anfrage bezieht, bereitgehalten werden sollte.
- Es ist Aufgabe des Händlers, Inglesina zu kontaktieren, um von Fall zu Fall über die optimale Vorgehensweise zu entscheiden und schließlich die weiteren Hinweise zu geben.
- Der Kundendienst von Inglesina steht Ihnen für alle notwendigen Informationen zur Verfügung. Bitte füllen sie das entsprechende Formular auf der Internetseite aus: inglesina.com - Abschnitt

Garantie und Kundendienst.

HINWEISE ZUR REINIGUNG UND WARTUNG DES PRODUKTES

- Dieses Produkt erfordert eine regelmäßige Wartung seitens des Anwenders.
- Mechanismen und bewegliche Teile nicht gewaltsam betätigen. Im Zweifelsfall zuerst die Anweisungen zu Rate ziehen.
- Das Produkt nur trocken lagern und nicht in feuchten Umgebungen abstellen, da sich sonst Schimmel bilden kann.
- Das Produkt an einem trockenen Ort aufbewahren.
- Das Produkt vor Witterung, Wasser, Regen oder Schnee schützen. Eine dauerhafte und lange Sonneneinstrahlung kann Farbveränderungen bei vielen Stoffen verursachen.
- Nach einem Einsatz am Strand, das Produkt gut reinigen und trocknen, damit alle Sand- und Salzurückstände entfernt werden, durch die Rostgefahr entsteht.
- Kunststoff- und Metallteile sind mit einem feuchten Tuch oder milden Reinigungsmittel zu reinigen - keine Lösungsmittel, Ammoniak oder Benzin verwenden.
- Nach dem Kontakt mit Wasser Metallteile sorgfältig trocknen, um Rostbildung zu vermeiden.
- Alle beweglichen Teile sauber halten und, falls notwendig, mit einem leichten Öl schmieren.

HINWEISE ZUR REINIGUNG DES TEXTILÜBERZUGS

- Für die richtige Pflege kann der Bezug vom Kinderwagen entfernt werden.
- Er darf aber nicht in der Waschmaschine gewaschen werden. Alle Riemen und Gurte dürfen nur oberflächlich mit einem feuchten Lappen und neutraler Seife gereinigt werden. Auf keinen Fall Lösungsmittel, Ammoniak, Bleichmittel, scheuernde Schwämme oder abrasive Reinigungsmittel benutzen.
- Die auf den entsprechenden Etiketten angegebenen Anweisungen zur Reinigung des Textilüberzugs beachten.



Handwäsche mit kaltem Wasser



Nicht bleichen



Nicht maschinentrocknen



Flachgelegt im Schatten trocknen lassen



Nicht bügeln



Nicht chemisch reinigen

Nicht Schleudern

- Vor dem Gebrauch oder der Lagerung, den Textilüberzug vollkommen trocknen lassen.

ANWEISUNGEN

LISTE DER KOMPONENTEN

Abb. 1

- A Vollständiger Bezug
- B Schutzbügel
- C Aufbewahrungskorb
- D Transportriemen

„SELF STANDING“-STÜTZE

Abb. 2 Damit der Sportwagen selbstständig stehen kann, die Stütze (S1) herausziehen und in der Aufnahme anbringen.

AUFKLAPPEN DES SPORTWAGENS

Abb. 3 Um den Sportwagen aufzuklappen, den Schutzbügel leicht gegen sich ziehen, den kleinen Secondi (P1) drücken und gleichzeitig die Entriegelungstaste (P2) drücken, bis die Schaltvorrichtung (P) ausrastet.

Abb. 4 Den Sportwagen langsam öffnen, den Griff (M) auf beiden Seiten fest fassen und anheben, bis die beiden Klicks zum vollständigen Öffnen deutlich hörbar sind.

Abb. 5 Immer sicherstellen, dass die beiden Pfeile (M1) an den seitlichen Gelenken (A9) richtig ausgerichtet sind.

Um Verletzungen zu vermeiden, immer Sicherstellen, dass sich Kinder Während des Öffnens und Schliessens des Produkt in Sicherheitsabstand befinden.

ANBRINGEN UND ENTFERNEN DES VORDEREN RADAGGREGATS

Abb. 6 Um die vordere Radgruppe einzubauen, diese an der Einbaustelle positionieren und einschieben, bis sie hörbar einklickt.

Abb. 7 **Vorsicht: Vor dem Gebrauch prüfen, dass die Räder richtig angekuppelt sind.**

Falls notwendig ist es möglich, den Vorderrädersatz einfach zu entfernen.

Abb. 8 Um das vordere Radaggregat zu entfernen, den Hebel (D1) gedrückt halten und das Aggregat aus der vorderen Halterung entfernen.

ANBRINGEN UND ENTFERNEN DER HINTERRÄDER

Abb. 9 Um die Hinterräder zu montieren, diese an der Einbaustelle positionieren und einschieben, bis sie hörbar einklicken.

Abb. 10 **Achtung! Vor dem Gebrauch prüfen, dass die Räder richtig angekuppelt sind.**

Bei Bedarf können die Hinterräder einfach abgebaut werden.

Abb. 11 Um sie auszubauen, den Hebel (F1) in Pfeilrichtung drücken und die Räder aus der hinteren Halterung ziehen.

HINTERRÄDERBREMSE

Abb. 12 Um die Bremse zu betätigen, den hinteren mittleren Hebel (P3) verstellen.

Bei einer Pause stets die Bremse anziehen.

HINTERRÄDERBREMSE

Abb. 13 Der Sportwagen ist mit freidrehenden Rädern versehen, die mit dem Hebel (P4) bei der vorderen Rädergruppen blockiert oder freigestellt werden können.

SCHUTZBÜGEL

Abb. 14 Der Handlauf (B) kann auf einer Seite geöffnet oder vollständig entfernt werden; um ihn zu öffnen, den Hebel (B1) ziehen und den Handlauf aus der Ausnahme entfernen.

Um ihn ganz zu entfernen, den Vorgang auf der anderen Seite wiederholen.

Achtung: Den Handlauf immer nur wie in der Abbildung dargestellt und nicht in der entgegengesetzten Richtung anbringen.

EINSTELLUNG DER RÜCKENLEHNE

Abb. 15 Um die Rückenlehne zu neigen, das kleinere Band (P5) fassen und nach unten ziehen.

Abb. 16 Um die Rückenlehne wieder senkrecht zu stellen, den das größer Band (P6) energisch nach oben ziehen.

SICHERHEITSGURTE

Abb. 17 Prüfen, ob die Gurte auf Schulterhöhe oder gerade darüber in die Ösen eingeführt sind. Wenn die Position nicht richtig ist, die Gurte aus dem ersten Ösenpaar abziehen und sie dann in das zweite Ösenpaar einsetzen.

Die beiden Gurte immer auf der gleichen Höhe benutzen.

Abb. 18 Den Reißverschluss auf Rückseite (P7) der Rückenlehne öffnen und die beiden Rückengurte durch die Ringe (P8) ziehen, zuerst durch die Ösen der starren Verstärkung (P9) und dann aus der Verkleidung des Sportwagens.

Abb. 19 Dann die Ringe (P8) in das zweite Ösenpaar an der Verkleidung stecken und aus der starren Verstärkung (P9) ziehen.

Abb. 20 Die Schnallen der Rückengurte (P12) und der Bauchgurte (P10) in die mittlere Schnalle (P11) stecken.

Abb. 21 Den Bauchgurt immer in Kombination mit den Rückengurten und dem Mittelsteg benutzen und diese mit Hilfe der Einstellvorrichtungen (P13) korrekt um das Kind herum ein stellen.

Vorsicht! Bei Missachtung dieser Vorsichtsmaßnahme kann das Kind herausfallen oder -rutschen und sich somit verletzen.

Achtung: Die Höhe und die Länge der Sicherheitsgurte der fortlaufend wachsenden Körpergröße des Kindes anpassen.

VERDECK

Abb. 22 Zum Einstellen des Verdecks dieses lediglich in die gewünschte Position bringen.

Abb. 23 Das Verdeck ist mit einem Stoffeinsatz versehen, der den Deckungsbereich vergrößert und somit einen besseren Schutz vor der Sonne gewährt.

BELÜFTUNG DES VERDECKS

Abb. 24 Die seitlichen Reißverschlüsse (A1) öffnen, den hinteren Teil des Verdecks anheben und mit den beiden Magneten (A2) befestigen.

Der dreidimensionale Netzeinsatz sorgt für eine bessere Luftzirkulation im Sportwagen.

EINSTELLUNG DES FUSSBRETTES

Abb. 25 Um die Fußstütze (E) zu senken, beide unteren Schalter (E1) betätigen und die Fußstütze gleichzeitig nach unten drücken.

Abb. 26 Um das Fußbrett wieder zu heben reicht es aus, dieses nach oben zu ziehen: es wird automatisch blockiert.

SCHLIESSEN DES SPORTWAGENS

Abb. 27 Um den Sportwagen zusammenzuklappen, die kleine Sekundär (P1) und gleichzeitig die Entriegelungstaste (P2) drücken, bis die Schaltvorrichtung (P) freigegeben wird.

Abb. 28 Den Sportwagen mit beiden Händen vollständig schließen, bis die Teile hörbar einrasten und die kleine Secondary-Lock-Taste (P1) herausspringt.

Abb. 29 **Achtung: Immer sicherstellen, dass das Produkt einwandfrei geschlossen ist.**

Achtung: Die Schaltvorrichtung (P) nur während des Schließens des Sportwagens betätigen. Immer darauf achten, dass sie nicht versehentlich während des normalen Gebrauchs des Sportwagens betätigt wird.

TRANSPORTRIEMEN

Abb. 30 Um den geschlossenen Sportwagen zu transportieren, benutze man den entsprechenden Transportriemen (D).

Abb. 31 **ACHTUNG: STRANGULATIONSGEFAHR - IMMER SICHERSTELLEN, DASS DER TRANSPORTRIEMEN**

HINTER DEM VERDECK UND HINTER DER RÜCKENLEHNE DES SPORTSITZES ANGEBRACHT IST. ACHTUNG: KINDER DÜRFEN NICHT MIT DEM TRANSPORTRIEMEN SPIELEN.

ENTFERNEN DER STOFFBEZÜGE

Für eine einfache Pflege oder einen Ersatz kann der vollständige Stoffbezug (A) des Sportwagens Quid3 entfernt werden.

Achtung: Abgebaute Bezüge dürfen nicht in Waschmaschinen gereinigt werden.

Um den Bezug leichter entfernen zu können, die Handleiste (B) wie in den Anleitungen der **Abb. 14** dargestellt entfernen.

Abb. 32 Einen leichten Druck auf die Sitzfläche ausüben und beide Bänder (A3) aus den seitlichen Haken (A4) ziehen.

Abb. 33 Die beiden kleinen Schnallen (A5) lösen, die den Bezug am Rohr der Sitzfläche befestigen.

Abb. 34 Die Knöpfe der beiden Bänder (A6) aus den Halterungen (E2) lösen; nachdem man die Klettbefestigung (A7) gelöst hat, das Mitfahrbrett (E) entfernen.

Abb. 35 Die beiden Druckknöpfe (A8) aus den Gelenken des Verdecks (A9) lösen.

Abb. 36 Die Spitze eines Kugelschreibers (oder ein ähnliches

Werkzeug, nicht im Lieferumfang enthalten) in das kleine Loch (A10) am Gelenk des Verdecks stecken und gleichzeitig die vordere Metallspannstange (A11) auf beiden Seiten lösen; die Spannstange dann aus dem Bezug ziehen.

Abb. 37 Beide Druckknöpfe (A12) lösen, die das Verdeck am seitlichen Rohr befestigen.

Abb. 38 Die hintere, geformte Spannstange (A14) aus den Aufnahmen im Rahmen lösen.

Abb. 39 Die Schiebepfästigungen der Seitenteile (A15), diejenigen des Einstellriemens der Rückenlehne (A16) und zum Schluss diejenigen des Verdecks (A13) aus den entsprechenden Sitzen der seitlichen Rohre herausstreifen.

Abb. 40 Sobald beide Seitenteile gelöst sind, sicherstellen, dass die kleinen Schiebepfästigungen des Einstellriemens der Rückenlehne (A16) sichtbar und korrekt im Bezug verankert sind.

An dieser Stelle kann der Bezug vollständig vom Sportwagen (A) entfernt werden.

Abb. 41 Um den Bezug schließlich vollständig zu entfernen, die Klettbefestigung (P14) lösen, die die Schultergurte an den Rückenguren befestigen, und die Schultergurte entfernen.

Um den Bezug wieder auf das Sportwagengestell zu montieren, die Anweisungen in umgekehrter Reihenfolge durchführen.

ADVERTENCIAS



• IMPORTANTE: LEER ATENTAMENTE Y CONSERVAR PARA

CONSULTAS FUTURAS.

LA SEGURIDAD DE SU NIÑO PUEDE VERSE COMPROMETIDA SI NO RESPETA LAS INSTRUCCIONES.

• USTED ES RESPONSABLE DE LA SEGURIDAD DEL NIÑO.

• ¡ATENCIÓN! NUNCA DEJAR EL NIÑO SIN SUPERVISIÓN: ESTO PUEDE SER PELIGROSO. PRESTAR LA MÁXIMA ATENCIÓN AL UTILIZAR EL PRODUCTO.

• PARA EVITAR GRAVES DAÑOS DEBIDOS A CAÍDAS O DESLIZAMIENTOS, UTILIZAR SIEMPRE LOS ARNESES DE SEGURIDAD CORRECTAMENTE ENGANCHADOS Y AJUSTADOS.

• Según la normativa EN1888-2:2018 + A1:2022, este producto es apto para niños desde que nacen hasta que pesan 22 kg o hasta que cumplen 4 años, lo que ocurra antes.

• NUNCA DEJAR EL NIÑO SIN

SUPERVISIÓN.

• ANTES DEL USO, CERCIORARSE DE QUE EL COCHECITO ESTÉ COMPLETAMENTE ABIERTO, CON TODOS LOS DISPOSITIVOS DE BLOQUEO Y SEGURIDAD CORRECTAMENTE ACCIONADOS.

• PARA EVITAR LESIONES, ASEGURARSE DE QUE LOS NIÑOS ESTÉN ALEJADOS AL ABRIR Y CERRAR ESTE PRODUCTO.

• NO PERMITIR QUE EL NIÑO JUEGUE CON EL PRODUCTO.

• SUJETAR AL NIÑO CON LOS ARNESES DE SEGURIDAD.

• ESTE PRODUCTO NO ES ADECUADO PARA CORRER O PATINAR.

• ESTE PRODUCTO DEBE UTILIZARSE SOLAMENTE AL CAMINAR.

• PARA EVITAR ACCIDENTES, ASEGURARSE DE QUE EL VEHÍCULO

SE MANTENGA LEJOS DE PUERTAS DE CIERRE AUTOMÁTICO (COMO (TRENES Y ASCENSORES).

- Para los recién nacidos, es aconsejable colocar la sillita en la posición más reclinada.
- Este producto no sustituye la cuna o la cama. Para dormir durante un tiempo prolongado sin supervisión, colocar al bebé en una cuna o cama adecuada.
- Para evitar lesiones graves por caídas o deslizamientos, utilizar siempre el sistema de retención correctamente ajustado.
- El uso correcto del sistema de sujeción no sustituye a la adecuada supervisión de un adulto.
- Os informamos de que la barra de seguridad no es un sistema de retención. Hagan siempre uso del arnés de seguridad.
- Utilice siempre esta sillita de paseo con la barrera correctamente enganchada en ambos lados.
- No levantar la sillita de paseo por medio de la barra, ya que podría desengancharse.

SEGURIDAD

- Antes del ensamblaje, controlar que el producto y todos sus componentes no presenten eventuales daños ocasionados por el transporte; si los hubiera, el producto no debe utilizarse y debe mantenerse lejos del alcance de los niños.
 - Para la seguridad de su niño, antes de utilizar el producto es necesario quitar y eliminar todos los sacos de plástico y los componentes del embalaje, manteniéndolos siempre lejos del alcance de los bebés y los niños.
 - Este producto debe utilizarse con un solo niño.
 - Antes del uso:
 - Asegurarse de que el producto esté correctamente montado, que todos los componentes estén conectados y que todos los mecanismos estén activados. Asegurarse de que el revestimiento se encuentre correctamente montado en la estructura.
 - Asegurarse de que el chasis esté completamente abierto y que los mecanismos de enganche estén activados.
 - Prestar atención al abrir y cerrar el producto para evitar pillarse los dedos.
 - Accionar el freno cada vez que se ponga o se saque al niño de la sillita, así como durante los estacionamientos y al montar o desmontar los accesorios.
- Accionar siempre el freno, aunque se detenga unos instantes.
- Al estacionar, compruebe que el freno está correctamente accionado moviendo hacia adelante/atrás el producto.
 - No colocar jamás el producto cerca de escaleras o escalones aunque se haya activado el freno, ya que los movimientos del niño podrían hacer que el producto se mueva.
 - No dejar la sillita de paseo sobre un plano inclinado cuando el niño esté sentado, aunque se haya activado el freno. La eficacia de los frenos es limitada en pendientes muy inclinadas.
 - No utilizar nunca la sillita de paseo para subir o bajar escaleras o escaleras mecánicas con el niño instalado; podría perder el control inesperadamente y el niño podría caerse. Prestar especial atención al subir y bajar escalones o en otras superficies irregulares.
 - El peso máximo que soporta el cesto portaobjetos es de 5 kg. No superar la carga máxima recomendada.
 - Cualquier carga aplicada al mango, a la parte posterior o al lateral del producto puede perjudicar la estabilidad del mismo.
 - No utilizar nunca la correa de transporte para colgar cargas adicionales como bolsos, ropa, juguetes, etc.
 - No utilizar nunca la correa de transporte para guiar la sillita de paseo como alternativa al manillar.
 - Enganchar animales domésticos al producto podría poner en riesgo la estabilidad y provocar la pérdida de sujeción.
 - Hay que ser conscientes de los peligros originados por llamas libres y por otras fuentes de calor como radiadores, chimeneas, estufas eléctricas o de gas, etc.: nunca dejar el producto cerca de estas fuentes de calor.

- Asegurarse de mantener todas las posibles fuentes de peligro (cables, hilos eléctricos, etc.) fuera del alcance del niño.
- No dejar el producto con el niño a bordo cerca de cuerdas, cortinas u otros objetos que puedan ser utilizados por el niño para treparse o ser causa de ahogo o estrangulamiento.
- No levantar nunca la sillita de paseo si el niño está en su interior.

CONSEJOS PARA EL EMPLEO

- No utilizar el producto si presenta roturas o faltan piezas.
- Revisar periódicamente el producto y sus componentes para detectar posibles desperfectos o indicios de desgaste, descosidos y desgarros. Cuando se detecten daños o problemas de funcionamiento, mantener el producto fuera del alcance de los niños, no utilizarlo ni intentar repararlo y dirigirse a personal cualificado exclusivamente.
- No permitir que otros niños o animales jueguen sin supervisión en las cercanías del producto o que se trepen al mismo.
- Las operaciones de montaje, desmontaje y ajuste deben ser efectuadas solamente por adultos. Asegurarse de que quien utilice el producto (baby sitter, abuelos, etc.) conozca el correcto funcionamiento del mismo. Los adultos son los únicos que pueden utilizar este producto.
- En las operaciones de ajuste asegurarse de que las partes móviles del producto no estén en contacto con el niño (ejemplo: respaldo, capota, etc.) y que durante estas operaciones el freno esté correctamente accionado.



- No abrir, cerrar ni desmontar el producto con el niño a bordo.
- Prestar suma atención al efectuar dichas operaciones si el niño está en las cercanías.
- Durante estas operaciones, los dedos podrían resultar aplastados o dañados.
- No dejar al niño dentro de la sillita de paseo mientras se viaja en medios de transporte (por ejemplo, tren, autobuses, etc.).
- Cuando no se usa, el producto debe guardarse lejos del alcance de los niños. ¡No utilizar el producto como un juguete ni permitir que el niño juegue con el mismo!
- En caso de exposición prolongada al sol, esperar hasta que el producto se enfríe antes de utilizarlo.
- Para evitar golpes de calor y quemaduras, no exponer al niño a la luz directa del sol durante periodo prolongados, sobre todo si la capota está completamente bajada.

BURBUJA (SI ESTÁ PRESENTE)

¡ADVERTENCIAS!

- Utilizar bajo la supervisión de un adulto.
- Durante el uso, asegurarse de que la burbuja no entre en contacto con la cara del bebé, ya que podría asfixiarse.
- No utilizar la burbuja sin colocar la capota en el producto para que lo sostenga.
- Utilizar exclusivamente con el producto de Inglesina indicado.
- No utilizar en productos distintos de los recomendados por el fabricante.
- Para evitar el riesgo de asfixia o aumento excesivo de la temperatura, no utilizar bajo el sol o en lugares cerrados.
- Lavar a mano a 30° C.

GARANTÍA CONVENCIONAL DEL FABRICANTE

- Inglesina Baby S.p.A. garantiza que todos los artículos han sido diseñados y fabricados de conformidad con las normas/reglamentos de producto y de calidad y seguridad generales actualmente vigentes en la Comunidad Europea y en los países de comercialización.
- Inglesina Baby S.p.A. garantiza que durante y tras la conclusión del proceso de fabricación, todos los productos han sido sometido a varios controles de calidad. Inglesina Baby S.p.A. garantiza que los artículos no presentaban defectos de montaje o fabricación en el momento de su compra en las tiendas autorizadas.
- Esta garantía no menoscaba los derechos del consumidor que se contemplan en la legislación nacional vigente, que puede variar en función del país en el que se adquiere el producto y cuyas disposiciones prevalecen sobre el contenido de esta garantía en caso de discrepancia.
- Si llegaran a detectarse en el producto defectos de materiales y/o fabricación en el momento de la compra o durante un uso normal, según se describe en el manual de instrucciones correspondiente, Inglesina Baby S.p.A. reconocerá la validez de las condiciones de garantía durante un periodo de 24 meses a partir de la fecha de la compra.
- La garantía solo es válida en el país donde se compra el producto si la compra se realiza en un establecimiento autorizado.
- Si el producto fue comprado en España después del 01/01/2022, Inglesina Baby S.p.A. reconoce la vigencia de las condiciones de garantía durante un periodo de 36 meses consecutivos a partir de la fecha de entrega.
- La garantía reconocida tiene validez para el primer propietario del artículo.
- Por garantía se entiende la sustitución o reparación gratuita de las partes que sean defectuosas originalmente debido a defectos de fabricación. Inglesina Baby S.p.A. se reserva el derecho de decidir, a su entera discreción, si reparará o sustituirá el producto en garantía.
- Para beneficiarse de la garantía es necesario presentar el número de serie del producto y una copia del justificante de compra recibido en el momento de adquirir el producto, así como asegurarse de que incluya la fecha de compra y esta se claramente legible.
- Las presentes condiciones de garantía se extinguirán en caso de que:
 - el producto se utilice para otros fines no indicados expresamente en el manual de instrucciones correspondientes.
 - el producto se utilice sin tener en cuenta las indicaciones del manual de instrucciones.
 - el producto haya sido reparado en centros de asistencia no autorizados ni concertados.
 - el producto haya sido sometido a modificaciones y/o manipulaciones, tanto en la estructura como en el tejido, no autorizadas expresamente por el fabricante. Las eventuales modificaciones aportadas a los productos exoneran a Inglesina Baby S.p.A. de cualquier responsabilidad.
 - el defecto se deba a la negligencia o el descuido en el uso (por ejemplo, golpes violentos en las partes estructurales, exposición a sustancias químicas agresivas, etc.).
 - el producto presente un desgaste normal (por ejemplo en las ruedas, partes móviles, tejidos) derivado de un uso diario prolongado y continuado.
 - el propietario o algún tercero haya dañado el producto, aunque sea de manera accidental (por ejemplo, si se factura como equipo en los aviones o en cualquier otro medio de transporte).
 - el producto sea enviado al vendedor para su asistencia, sin el ticket original de compra, sin que se lea claramente la fecha de compra en el mismo y/o sin el número de serie, o cuando la fecha de compra del ticket y/o el número de serie no sean claramente legibles.
- Eventuales daños causados por el empleo de accesorios no suministrados o no aprobados por Inglesina Baby, no están cubiertos por las condiciones de nuestra garantía.
- Inglesina Baby S.p.A. declina toda responsabilidad por daños a cosas o personas derivados de un uso impropio y/o incorrecto del medio.
- Una vez caducado el periodo de garantía, la Empresa garantiza

igualmente la asistencia de sus productos a título oneroso dentro de un plazo máximo de cuatro (4) años desde la fecha de introducción en el mercado de los mismos, transcurrido el cual se evaluará caso por caso la posibilidad de intervención.

RECAMBIOS / ASISTENCIA POSVENTA

- Inspeccionar regularmente los dispositivos de seguridad para asegurarse del perfecto funcionamiento del producto a través del tiempo. No utilizar el producto si se detectan problemas y/o anomalías de cualquier tipo. Contactar inmediatamente con el Vendedor Autorizado o con el Servicio de Asistencia al Cliente Inglesina.
- No utilizar repuestos ni accesorios que no hayan sido suministrados o no estén aprobados por Inglesina Baby.

EN CASO DE NECESIDAD DE ASISTENCIA

- En caso de necesitar asistencia para el producto, contactar inmediatamente con el Revendedor de Inglesina al que ha comprado el producto, asegurándose de contar con el "Número de Serie" relativo al producto objeto de la solicitud.
- El Revendedor deberá contactar con Inglesina para determinar la modalidad de intervención más idónea en cada caso y, por último, proporcionar la indicación adecuada.
- El Servicio de Asistencia Inglesina siempre está disponible para facilitar toda la información necesaria, a través de una solicitud escrita que deberá rellenarse utilizando el formulario específico que encontrará en el sitio web: inglesina.com - sección Garantía y Asistencia.

CONSEJOS PARA LA LIMPIEZA Y EL MANTENIMIENTO DEL PRODUCTO

- Este producto requiere un mantenimiento por parte del usuario.
- Nunca forzar mecanismos o partes en movimiento; en caso de duda, consultar antes las instrucciones.
- No guardar el producto si está mojado ni dejarlo en ambientes húmedos porque se podrían formar moho.
- Guardar el producto en un lugar seco.
- Proteger el producto de los agentes atmosféricos (agua, lluvia, nieve); además, la exposición continua y prolongada al sol podría causar cambios de color en muchos materiales.
- Tras el uso en la playa, limpiar y secar de manera exhaustiva el producto para eliminar la arena y la sal, ya que podría oxidarse.
- Limpiar las partes plásticas y metálicas con un paño húmedo o con un detergente ligero; no usar disolventes, amoníaco ni bencina.
- Secar cuidadosamente las partes de metal después de un eventual contacto con el agua para evitar la formación de herrumbre.
- Mantener limpias todas las partes en movimiento y si necesario lubricarlas con un aceite ligero.

CONSEJOS PARA LA LIMPIEZA DEL REVESTIMIENTO TEXTIL

- El revestimiento se puede quitar para facilitar el correcto mantenimiento, pero no se puede lavar en la lavadora. El arnés solo se puede limpiar superficialmente con un paño húmedo y jabón neutro. En cualquier caso, no utilizar disolventes, amoníaco, lejía, esponjas ni detergentes abrasivos.
- Respetar las normas de lavado del revestimiento textil indicadas en las etiquetas correspondientes.



Lavar a mano con agua fría



No utilizar lejía



No secar mecánicamente



Dejar que se seque extendido a la sombra



No planchar



No lavar en seco

No centrifugar

• Secar perfectamente el revestimiento textil antes de utilizarlo o guardarlo.

INSTRUCCIONES

LISTA DE LOS COMPONENTES

fig. 1

- A Revestimiento completo
- B Barrera
- C Cesta porta objetos
- D Correa de transporte

SOPORTE "SELF STANDING"

fig. 2 Para que la sillita de paseo pueda permanecer de pie sola, extraer el soporte (S1) y colocarlo en su alojamiento.

APERTURA DE LA SILLITA DE PASEO

fig. 3 Para abrir la sillita de paseo, tirar de la barrera y pulsar a la vez el pequeño botón de secondary lock (P1) y el botón de desbloqueo (P2) hasta que se desenganche el dispositivo de mando (P).

fig. 4 Empezar a abrir la sillita de paseo, luego agarrar con fuerza el manillar (M) por ambos lados, y levantarla hasta distinguir claramente los dos clics de apertura completa.

fig. 5 Comprobar que las dos flechas (M1) de las articulaciones laterales (A9) coincidan correctamente.

Para evitar lesiones, asegurarse de que los niños estén alejados al abrir y cerrar este producto.

ENGANCHE/DESMONTAJE GRUPO RUEDAS DELANTERAS

fig. 6 Para instalar el conjunto de la rueda delantera solo que hay colocarlo y empujarlo en su alojamiento hasta que oiga el clic que indica un acoplamiento correcto.

fig. 7 **Atención: asegurarse de que las ruedas estén correctamente enganchadas antes del empleo.**

En caso de necesidad, el grupo ruedas delanteras se puede quitar fácilmente.

fig. 8 Para desmontarlo, extraerlo del soporte delantero manteniendo presionada la palanca (D1).

ENGANCHE/DESMONTAJE RUEDAS TRASERAS

fig. 9 Para instalar las ruedas traseras solo que hay colocarlas en su alojamiento y empujarlas hasta que oiga el clic que indica un acoplamiento correcto.

fig. 10 **¡Atención! Atención: asegurarse de que las ruedas estén correctamente acopladas antes de usar el producto.**

Las ruedas traseras pueden desmontarse fácilmente en caso necesario.

fig. 11 Para retirarlas, presionar la palanca (F1) en el sentido de la flecha y deslizarlas fuera del soporte trasero.

FRENO RUEDAS TRASERAS

fig. 12 Para accionar el freno, actuar en la palanca central trasera (P3).

Activar siempre el freno durante las paradas.

BLOQUEO/DESbloqueo RUEDAS DELANTERAS

fig. 13 La sillita de paseo tiene ruedas orientables que se pueden bloquear y desbloquear accionando la palanca (P4) situada en el conjunto de las ruedas anteriores.

BARRERA

fig. 14 La barrera (B) se puede abrir por un lado o retirarse del todo; para abrirla, tirar de la palanca (B1) y extraerla de su alojamiento.

Para quitarla, repetir la operación también en el otro lado.

Atención: no enganchar la barrera en sentido contrario al mostrado.

AJUSTE DEL RESPALDO

fig. 15 Para bajar el respaldo, tirar hacia abajo la cinta más pequeña (P5).

fig. 16 Para levantar el respaldo, tirar con fuerza hacia arriba la cinta más grande (P6).

CINTURONES DE SEGURIDAD

fig. 17 Verificar que los arneses estén introducidos en los ojales al nivel de los hombros o inmediatamente arriba. Si la posición no es correcta, quitar los arneses del primer par de ojales y reintroducirlos en el segundo.

Colocar siempre los dos cinturones a la misma altura.

fig. 18 Abra la cremallera trasera (P7) del respaldo y retire las correas traseras pasando las anillas (P8) primero por las ranuras del refuerzo rígido (P9) y luego por la funda de la sillita de paseo.

fig. 19 A continuación, introduzca las anillas (P8) en el segundo par de ranuras del revestimiento, extrayéndolas luego del refuerzo rígido (P9).

fig. 20 Introducir los extremos de los cinturones dorsales (P12) y de los cinturones ventrales (P10) en la hebilla central (P11).

fig. 21 Utilizar siempre el arnés abdominal en combinación con los cinturones lumbares y el arnés de entrepierna, ajustándolos correctamente alrededor del niño, gracias a los reguladores adecuados (P13).

¡Atención! El incumplimiento de esta precaución puede causar caídas o deslizamientos del niño con riesgo de heridas.

Atención: adaptar la altura y la longitud del arnés de seguridad a medida que crezca el niño.

CAPÓ

fig. 22 Para ajustarla capota, es suficiente con acompañarla a la posición deseada.

fig. 23 La capota dispone de un separador de tela que extiende la cobertura y ofrece una mayor protección del sol.

VENTILACIÓN CAPOTA

fig. 24 Abrir las cremalleras laterales (A1) y levantar la parte trasera de la capota, bloqueándola con los dos imanes (A2).

El inserto de malla tridimensional facilitará una mejor circulación del aire dentro de la sillita de paseo.

AJUSTE DEL REPOSAPIÉS

fig. 25 Para bajar el reposapiés (E), actuar en ambos botones inferiores (E1), empujándolo al mismo tiempo hacia abajo.

fig. 26 Para levantar el reposapiés, es suficiente con tirarlo hacia arriba: se bloqueará automáticamente.

CIERRE DEL COCHECITO

fig. 27 Para cerrar la sillita de paseo, pulsar al mismo tiempo el pequeño botón de secondary lock (P1) y el botón de desbloqueo (P2) hasta que se desenganche el dispositivo de mando (P).

fig. 28 Acompañar el cierre de la sillita de paseo presionándolo a fondo hasta oír el «clic» que indica un acoplamiento correcto y la liberación completa del pequeño botón de secondary lock (P1).

fig. 29 **Advertencia: asegurarse siempre de que el producto esté correctamente cerrado.**

Atención: actuar en el dispositivo de mando (P) exclusivamente durante las fases de cierre de la sillita de paseo. Prestar atención para no accionarlo accidentalmente durante el uso normal de la sillita de paseo.

CORREA DE TRANSPORTE

fig. 30 Para transportar la sillita de paseo cerrada, utilizar la correa de transporte (D).

fig. 31 **ATENCIÓN: PELIGRO DE ESTRANGULACIÓN; ASEGURARSE DE QUE LA CORREA DE TRANSPORTE ESTÉ SIEMPRE COLOCADA DETRÁS DE LA CAPOTA Y DETRÁS DEL RESPALDO DE LA SILLITA DE PASEO.**

ATENCIÓN: IMPEDIR QUE LOS NIÑOS JUGUEN CON LA CORREA DE TRANSPORTE.

EXTRACCIÓN DEL REVESTIMIENTO TEXTIL

El revestimiento completo (A) de la sillita de paseo Quid3 se puede quitar para facilitar tanto el mantenimiento como su posible sustitución.

Atención: una vez retirado, el revestimiento no se puede lavar a máquina.

Para facilitar las operaciones de desfundado, retirar la barrera (B)

siguiendo las instrucciones de la **fig. 14**.

fig. 32 Aplicando una ligera presión en el interior del asiento, retirar las dos correas (A3) de los ganchos laterales correspondientes (A4).

fig. 33 Desenganchar las dos pequeñas hebillas (A5) que sujetan el revestimiento al tubo del sillín.

fig. 34 Desabrochar las dos cintas (A6) de los soportes (E2) y, después de soltar el velcro (A7), retirar la plataforma (E).

fig. 35 Desenganchar los dos botones automáticos (A8) de las conexiones articuladas de la capota (A9).

fig. 36 Introducir la punta de un bolígrafo (o una herramienta similar, no suministrada) en el pequeño orificio (A10) de la conexión articulada de la capota y, al mismo tiempo, retirar la lona metálica delantera (A11) de su alojamiento en ambos lados; por último, retirar la lona del revestimiento.

fig. 37 Desabrochar los dos botones automáticos (A12) que sujetan la capota al tubo del manillar lateral.

fig. 38 Extraer la lona trasera perfilada (A14) de los alojamientos en el bastidor.

fig. 39 Retirar las guías laterales (A15), las de la correa de ajuste del respaldo (A16) y luego las de la capota (A13) de sus alojamientos en los tubos laterales.

fig. 40 Una vez liberados ambos lados, asegurarse de que las pequeñas guías de la correa de ajuste del respaldo (A16) quedan visibles y correctamente ancladas al revestimiento.

En este punto ya se podrá retirar completamente el revestimiento de la sillita de paseo (A).

fig. 41 Para terminar de desfundar, retirar el velcro (P14) que fija las hombreras a los cinturones lumbares y retirarlos.

Para volver a montar el revestimiento en la estructura de la sillita de paseo seguir las instrucciones en orden inverso.

ADVERTÊNCIA



• **IMPORTANTE - LER COM ATENÇÃO E GUARDAR PARA FUTURA CONSULTA.**

A SEGURANÇA DO SEU FILHO PODE SER COMPROMETIDA SE AS PRESENTES INSTRUÇÕES NÃO FOREM SEGUIDAS COM CUIDADO.

• **A SEGURANÇA DA CRIANÇA É DA SUA RESPONSABILIDADE.**

• **ATENÇÃO! NUNCA DEIXE A CRIANÇA SEM VIGILÂNCIA: PODE SER PERIGOSO. PRESTE A MÁXIMA ATENÇÃO QUANDO UTILIZAR O PRODUTO.**

• **PARA EVITAR DANOS GRAVES DECORRENTES DE QUEDAS E/OU ESCORREGAMENTO, UTILIZE SEMPRE O CINTO DE SEGURANÇA CORRECTAMENTE FIXADO E**

REGULADO.

• Segundo a Normativa EN1888-2:2018 + A1:2022 este produto é adequado para crianças desde o nascimento até 22 kg de peso ou 4 anos de idade, dependendo da condição que ocorrer primeiro.

• **NUNCA DEIXE A CRIANÇA SEM VIGILÂNCIA.**

• **ANTES DA UTILIZAÇÃO, VERIFIQUE SE O PRODUTO ESTÁ COMPLETAMENTE ABERTO E OS DISPOSITIVOS DE BLOQUEIO E SEGURANÇA ESTÃO CORRECTAMENTE ENGATADOS.**

• **PARA EVITAR FERIMENTOS, CERTIFIQUE-SE DE QUE AS CRIANÇAS ESTEJAM LONGE ENQUANTO SE ABRE E FECHA ESTE PRODUTO.**

• **NÃO DEIXE A CRIANÇA BRINCAR COM ESTE PRODUTO.**

• **IMOBILIZE SEMPRE A CRIANÇA**

COM O CINTO DE SEGURANÇA.

• ESTE PRODUTO NÃO É PRÓPRIO PARA CORRER OU PATINAR.

• ESTE PRODUTO DEVE SER UTILIZADO APENAS A CAMINHAR.

• PARA EVITAR ACIDENTES, MANTER O VEÍCULO AFASTADO DE PORTAS DE FECHO AUTOMÁTICO (EX. COMBOIOS, ELEVADORES).

- Com bebés recém-nascidos, privilegiar o uso do assento na posição mais reclinada.
- Este produto não substitui um berço nem uma caminha. Para longos períodos de sono não supervisionado, coloque a criança num berço ou cama adequados.
- Para evitar danos graves de caídas ou escorregamentos, utilizar sempre o sistema de retenção adequadamente regulado.
- A correta utilização do sistema de retenção não substitui a supervisão adequada de um adulto.
- Tenham consciência de que o corrimão não é um sistema de retenção. Utilizar sempre os cintos de segurança.
- Utilizar sempre este carrinho de passeio com o corrimão corretamente engatado em ambos os lados.
- Não elevar o carrinho de passeio pelo corrimão, pois poderia desengatar-se.

SEGURANÇA

- Verifique antes da montagem, se o produto e todos os componentes não apresentam danos devidos ao transporte; em caso afirmativo, o produto não deve ser utilizado e deve ser mantido longe do alcance das crianças.
 - Para a segurança do seu filho, antes de utilizar o produto, remova e elimine todos os sacos de plástico e os elementos que fazem parte da embalagem e mantenha-os longe do alcance dos bebés e das crianças.
 - Este produto deve ser utilizado com uma só criança.
 - Antes da utilização:
 - certificar-se de que o produto esteja adequadamente montado, que todos os seus componentes estejam corretamente engatados e que todos os mecanismos estejam engatados. Certificar-se de que o revestimento esteja corretamente montado na estrutura.
 - certificar-se de que o chassis esteja completamente aberto e que todos os mecanismos de engate estejam inseridos.
 - Prestar atenção quando abrir e fechar o produto para evitar o entalamento dos dedos.
 - Quando se coloca ou se tira a criança do assento, durante as paragens e durante a montagem/desmontagem dos acessórios, verificar se o travão está bem engatado.
- Utilizar sempre o travão mesmo quando se pára por pouco tempo.
- Quando se estaciona, verificar que o freio esteja corretamente inserido, movimentando para a frente e para trás o produto.
 - Nunca colocar o produto nas proximidades de escadas ou degraus, mesmo que o travão esteja inserido, pois os movimentos da criança poderiam fazer deslizar o produto.
 - Não deixar o carrinho de passeio num plano inclinado quando a criança está a bordo, mesmo que tenha o travão engatado. A eficiência dos travões está limitada em inclinações acentuadas.
 - Nunca utilizar a cadeirinha de passeio para subir ou descer escadas ou escadas rolantes com a criança a bordo, porque poderia perder de repente o controlo do mesmo ou a criança poderia cair. Prestar especial atenção também quando se sobe ou desce um degrau ou outras superfícies irregulares.
 - A carga máxima do cesto porta-objetos é de 5 kg. Não ultrapassar a carga máxima recomendada.
 - Qualquer carga aplicada ao cabo e, parte posterior ou lateral do produto pode comprometer a estabilidade do produto.

- Nunca utilize a alça de transporte para pendurar cargas adicionais, tais como sacos, roupas, brinquedos, etc.
- Nunca utilize a alça de transporte para guiar o carrinho como alternativa à pega.
- Prender animais domésticos ao produto poderia comprometer a sua estabilidade e causar a perda de aderência.
- Esteja consciente dos perigos derivados da presença de chamas livres ou outras fontes de calor, como radiadores, lareiras, aquecedores eléctricos ou a gás, etc. Não deixe o produto na proximidade destas fontes de calor.
- Verifique se todas as possíveis fontes de perigo (por exemplo: cabos, fios eléctricos, etc.) estão fora do alcance da criança.
- Não deixe o produto com a criança a bordo junto de cordas, cortinados ou outros meios, pelos quais a criança pode trepar, ou mesmo estes servirem como causa de sufocamento ou estrangulamento.
- Nunca elevar o carrinho de passeio se a criança estiver a bordo.

CONSELHOS DE UTILIZAÇÃO

- Não utilize o produto se este apresentar rupturas ou falta de peças.
- Inspeccionar regularmente o produto e os seus componentes para detetar eventuais sinais de dano e/ou desgaste, costuras desfeitas e lacerações. Em caso de danos ou mau funcionamento, manter o produto fora do alcance das crianças, não o utilizar e/ou não tentar repará-lo, mas dirigir-se exclusivamente a pessoal qualificado.
- Não deixe outras crianças ou animais brincarem sem vigilância na proximidade do produto ou subirem sobre o mesmo.
- As operações de montagem, desmontagem e regulação devem ser realizadas apenas por adultos. Verificar se quem utiliza o produto (ama, avós, etc.) conhece bem o funcionamento correcto do mesmo. Este produto deve ser utilizado só por um adulto.
- Nas operações de regulação, verifique se as partes móveis do produto não tocam na criança (exemplo: encosto, capota, etc.); verifique em todo o caso se durante estas operações, o travão está bem engatado.



- Não realize acções de abertura, fecho ou desmontagem do produto com a criança a bordo.
- Em qualquer dos casos, tenha um cuidado especial quando essas operações tiverem lugar e a criança estiver nas imediações.
- Durante estas operações poderão-se verificar episódios de entalagem e lesões dos dedos.
- Não deixar a criança no carrinho de passeio quando se viaja nos meios de transporte (por ex.: comboio, autocarro avião, etc.).
- Quando não estiver a ser utilizado, o produto deve ser mantido, sempre, fora do alcance das crianças. O produto não deve ser utilizado como um brinquedo! Não deixe a criança brincar com este produto.
- Em caso de exposição prolongada ao sol, espere que o produto arrefeça antes de utilizá-lo.
- Para evitar sobreaquecimento e queimaduras, não expor a criança à luz direta do sol por períodos prolongados, nem quando a capota estiver completamente baixada.

PROTECÇÃO DA CHUVA (SE PRESENTE)

ADVERTÊNCIA!

- Utilizar sob a vigilância de um adulto.
- Quando estiver em uso, certificar-se de que o guarda-chuva não entre em contacto com o rosto da criança porque poderia causar o seu sufocamento.
- Não utilizar a protecção de chuva sobre o produto sem a capota que a sustente.
- Utilizar exclusivamente com o produto Inglesina indicado.
- Não utilizar sobre produtos não recomendados pelo Fabricante.
- Para evitar o risco de sufocação ou de sobreaquecimento, não utilizar com sol nem em ambientes fechados.
- Lavar manualmente a 30° C.

GARANTIA CONVENCIONAL DO FABRICANTE

- A empresa Inglesina Baby S.p.A. garante que este artigo foi projetado e fabricado em conformidade com as normas/regulamentações de produto e de qualidade e segurança gerais atualmente em vigor na Comunidade Europeia e nos países de comercialização.
- A empresa Inglesina Baby S.p.A. garante que durante a conclusão do processo de produção, este produto foi submetido a vários controlos de qualidade. A empresa Inglesina Baby S.p.A. garante que este artigo, no momento da aquisição no revendedor autorizado, não possuiu defeitos de montagem ou fabricação.
- A presente garantia não invalida os direitos reconhecidos ao consumidor pela legislação nacional vigente, que pode variar conforme o país no qual o produto foi adquirido e cujas prescrições, em caso de contraste, prevalecem no conteúdo da presente garantia.
- Caso o produto apresente defeito nos materiais e/ou vícios de fabrico detetados no momento da aquisição ou durante uma utilização normal, segundo quanto descrito no respetivo manual de instruções, a Inglesina Baby S.p.A. reconhece a validade das condições de garantia por um período de 24 meses consecutivos após a data de aquisição.
- A garantia é válida somente no País no qual o produto foi adquirido e caso a aquisição tenha sido efetuada junto de um Revendedor autorizado.
- A garantia reconhecida vale para o primeiro proprietário do artigo adquirido.
- Por garantia entende-se a substituição ou reparação gratuita das partes que sejam defeituosas de origem por vícios de fabrico. A Inglesina Baby S.p.A. reserva-se a faculdade de decidir, à sua discção, se aplicar a garantia através da reparação ou da substituição do produto.
- Para usufruir da garantia é necessário apresentar o número de série do produto e cópia do recibo passado no momento da aquisição do produto verificando que no mesmo esteja indicada, de modo claro e legível, a data de aquisição.
- As presentes condições de garantia declinam se:
 - o produto seja utilizado segundo diferentes destinos de uso não expressamente indicados no respetivo manual de instruções.
 - o produto seja utilizado de modo não conforme ao previsto no respetivo manual de instruções.
 - o produto for consertado em centros de assistência não autorizados e não convencionados.
 - o produto sofrer alterações e ou violações, tanto na parte estrutural quanto na têxtil, não expressamente autorizadas pelo fabricante. As possíveis modificações efetuadas no produto eximem a empresa Inglesina Baby S.p.A. de qualquer tipo de responsabilidade.
 - o defeito for devido a negligência ou descuido na utilização (por exemplo: impactos violentos na parte estrutural, exposição às substâncias químicas agressivas, etc).
 - o produto apresentar desgaste normal (por exemplo: rodas, partes móveis, tecidos) decorrentes do uso quotidiano prolongado e continuativo.
 - o produto tenha sido danificado, mesmo que acidentalmente, pelo mesmo proprietário ou por terceiros (por exemplo caso seja enviado como bagagem nos transportes aéreos ou através de

outros meios).

- o produto seja enviado para o revendedor para a assistência, sem o original do recibo de aquisição e/ou sem o número de série ou quando a data de aquisição no recibo e/ou o número de série não sejam claramente legíveis.
- Quaisquer danos provocados pela utilização de acessórios não fornecidos e/ou não aprovados pela L'Inglesina Baby, não estarão cobertos pelas condições da nossa garantia.
- A L'Inglesina Baby S.p.A. rejeita toda e qualquer responsabilidade por danos materiais ou pessoais, resultantes da utilização inadequada e/ou incorrecta do equipamento.
- Após o período de garantia, a empresa garante sempre a assistência para os próprios produtos em um prazo máximo de quatro (4) anos a partir da data de inserção do artigo no mercado, após esse prazo, a possibilidade de intervenção será avaliada individualmente.

PEÇAS DE REPOSIÇÃO/ASSISTÊNCIA PÓS VENDA

- Inspeccione regularmente os dispositivos de segurança para verificar a perfeita funcionalidade do produto ao longo do tempo. Caso sejam encontrados problemas e/ou anomalias de qualquer tipo, não utilize o produto. Contacte na devida oportunidade o Revendedor Autorizado ou o Serviço de Assistência a Clientes da Inglesina.
- Não utilize peças sobressalentes ou acessórios não fornecidos e/ou de toda forma não aprovados pela L'Inglesina Baby.

O QUE FAZER EM CASO DE NECESSIDADE DE ASSISTÊNCIA

- Em caso de necessidade de assistência para o produto, contactar imediatamente o revendedor da empresa Inglesina onde foi efetuada a compra e verificando que se tenha a disposição o número de série ("Serial Number") relativo ao produto.
- É função do revendedor contactar a empresa Inglesina para avaliar a modalidade mais idónea de intervenção para o caso e fornecer a respectiva indicação.
- O Serviço de Assistência da empresa Inglesina está à disposição para fornecer todas as informações necessárias, através de solicitação escrita a preencher no formulário específico presente no sítio da internet: inglesina.com - secção "Garantia e Assistência."

CONSELHOS SOBRE LIMPEZA E MANUTENÇÃO DO PRODUTO

- Este produto requer uma manutenção regular por parte do utilizador.
- Nunca force os mecanismos ou as partes móveis; em caso de dúvida, verifique primeiro as instruções.
- Não guarde o produto se estiver molhado e não o deixe em ambientes húmidos, pois pode-se formar bolor.
- Mantenha o produto num local seco.
- Proteja o produto dos agentes atmosféricos, água, chuva ou neve; além disso, a exposição contínua ou prolongada ao sol pode causar alterações de cor em muitos materiais.
- Após uma eventual utilização na praia, limpar e secar cuidadosamente o produto para remover a areia e o sal porque poderia enferrujar.
- Limpe as partes de plástico e de metal com um pano húmido ou com um detergente suave; não utilize solventes, amoníaco ou benzina.
- Seque com cuidado as partes metálicas a seguir ao possível contacto com a água, a fim de evitar a formação de ferrugem.
- Mantenha limpas todas as partes móveis e lubrifique-as com um óleo leve.

CONSELHOS SOBRE LIMPEZA DO REVESTIMENTO EM TECIDO

- O revestimento pode ser removido para uma manutenção adequada, mas não pode ser lavado na máquina. As correias só podem ser limpas superficialmente com um pano

húmido e sabão neutro. Em qualquer caso, não utilize solventes, amoníaco ou lixívia, nem esponjas ou detergentes abrasivos.

• Respeite as normas de lavagem do revestimento em tecido, indicadas nas respectivas etiquetas.



Lave à mão em água fria



Não utilize lixívia



Não seque mecanicamente



Seque estendido à sombra



Não passe a ferro



Não lave a seco

Não centrifugar

• Seque perfeitamente o revestimento em tecido, antes utilizá-lo ou guardá-lo.

INSTRUÇÕES

LISTA DE COMPONENTES

fig. 1

- A Revestimento completo
- B Corrimão
- C Cesto porta-objetos
- D Alça de transporte

SUPOORTE "SELF STANDING"

fig. 2 A fim de permitir ao carrinho de passeio ficar de pé sozinho, extrair o suporte (S1) e posicioná-lo na sua sede.

ABERTURA DO CARRINHO DE PASSEIO

fig. 3 Para abrir o carrinho, puxando ligeiramente o corrimão na sua direção, prima o pequeno botão de bloqueio secundário (P1) e simultaneamente o botão de desbloqueio (P2) até desengatar o dispositivo de comando (P).

fig. 4 Comece a abrir o carrinho e, em seguida, segure firmemente a pega (M) de ambos os lados, levante-a até conseguir distinguir claramente os dois cliques de abertura completa.

fig. 5 Verifique se as duas setas (M1) presentes nas juntas laterais (A9) coincidem corretamente.

Para evitar ferimentos, certifique-se de que as crianças estejam longe enquanto se abre e fecha este produto.

ENGATE/REMOÇÃO DO GRUPO DE RODAS ANTERIORES

fig. 6 Para instalar o grupo da roda dianteira, basta posicioná-lo no lugar e empurrá-lo até ao clique de engate correto.

fig. 7 **Atenção: certificar-se, antes do uso, de que as rodas estejam corretamente engatadas.**

Em caso de necessidade, o grupo de rodas anteriores pode ser facilmente removido.

fig. 8 Para o remover, mantendo premida a alavanca (D1), desenfia-lo do suporte anterior.

ENGATE/REMOÇÃO DAS RODAS POSTERIORES

fig. 9 Para instalar as rodas traseiras, basta posicioná-las no lugar e empurrá-las até ao clique de engate correto.

fig. 10 **Atenção: assegurar-se de que las ruedas estén correctamente enganchadas antes del empleo.**

Caso seja necessário, as rodas posteriores podem ser facilmente removidos.

fig. 11 Para as remover, pressionando a alavanca (F1) na direção da seta, puxe-as para fora do suporte traseiro.

FREIOS DAS RODAS POSTERIORES

fig. 12 Para acionar o travão, atuar na alavanca central posterior (P3).

Inserir sempre o freio durante as paragens.

BLOQUEIO/DESBLOQUEIO DAS RODAS POSTERIORES

fig. 13 O carrinho está dotado de rodas giratórias que se podem bloquear ou desbloquear acionando simplesmente a alavanca (P4)

situada em correspondência com o grupo rodas anteriores.

CORRIMÃO

fig. 14 O corrimão (B) pode ser aberto de um lado ou completamente removido; para o abrir, puxar a alavanca (B1) e desenfia-lo da sua sede.

Para o retirar, repetir a operação também do outro lado.

Atenção: nunca engatar o corrimão no sentido oposto ao representado.

REGULAÇÃO DO ENCOSTO

fig. 15 Para baixar o encosto, segure a correia mais pequena (P5) e puxe para baixo.

fig. 16 Para subir o encosto, puxe firmemente para cima a correia maior (P6).

CINTOS DE SEGURANÇA

fig. 17 Verificar que os cintos estejam colocados nos ilhós ao nível dos ombros ou imediatamente acima. Se a posição não é correcta, remover os cintos do primeiro par de ilhós e reintroduzi-los no segundo.

Coloque sempre ambos os cintos à mesma altura.

fig. 18 Abra o fecho traseiro (P7) no encosto e retire os cintos dorsais passando os anéis (P8) primeiro pelos orifícios no reforço rígido (P9) e depois pelo revestimento do carrinho.

fig. 19 Em seguida, insira os anéis (P8) no segundo par de orifícios no revestimento, extraindo-os depois pelo reforço rígido (P9).

fig. 20 Inserir os terminais dos cintos dorsais (P12) e dos cintos ventrais (P10) na fivela central (P11).

fig. 21 Utilize sempre o cinto ventral em combinação com os dorsais e o separador de pernas, ajustando-os corretamente à volta da criança, graças aos reguladores adequados (P13).

Atenção! O não cumprimento desta precaução pode causar a queda ou o escorregamento da criança com risco de ferimento.

Atenção: adequar a altura e o comprimento dos cintos de segurança em função do crescimento da criança.

CAPOTA

fig. 22 Para ajustar a capota, é suficiente acompanhá-la na posição desejada.

fig. 23 A capota está dotada de uma aplicação em tecido que aumentando o raio de cobertura, favorece uma maior proteção do sol.

AREJAMENTO DA CAPOTA

fig. 24 Abra os fechos laterais (A1) e levante a parte de trás da capota, bloqueando-a com os dois imanes (A2).

O encaixe em rede tridimensional promoverá uma melhor circulação de ar no interior do carrinho.

REGULAÇÃO DO ESTRADO DE APOIO DOS PÉS

fig. 25 Para baixar o apoio dos pés (E), atuar em ambos os botões

inferiores (E1), e empurrá-lo simultaneamente para baixo.

fig. 26 Para voltar a levantar o estrado, basta puxá-lo para cima: este bloquear-se-á automaticamente.

FECHO DO CARRINHO

fig. 27 Para fechar o carrinho, prima o pequeno botão de bloqueio secundário (P1) e, simultaneamente, o botão de desbloqueio (P2) até desengatar o dispositivo de comando (P).

fig. 28 Acompanhe o carrinho no fecho premindo-o completamente até conseguir distinguir o clique de engate correto e a libertação completa do pequeno botão de bloqueio secundário (P1).

fig. 29 **Atenção: certifique-se sempre de que o produto está devidamente fechado.**

Atenção: atuar no dispositivo de comando (P) exclusivamente durante as fases de fecho do carrinho de passeio. Prestar atenção para não o acionar acidentalmente durante a normal utilização do carrinho de passeio.

ALÇA DE TRANSPORTE

fig. 30 Para transportar o carrinho fechado, utilize a respetiva alça (D).

fig. 31 **ATENÇÃO: PERIGO DE ESTRANGULAMENTO - CERTIFIQUE-SE DE QUE A ALÇA ESTÁ SEMPRE POSICIONADA ATRÁS DA CAPOTA E ATRÁS DO ENCOSTO DO CARRINHO.**

ATENÇÃO: NÃO PERMITA QUE AS CRIANÇAS BRINQUEM COM A ALÇA DE TRANSPORTE.

REMOÇÃO DO REVESTIMENTO TÊXTIL

O revestimento completo (A) do carrinho Quid3 pode ser removido para facilitar a manutenção e a eventual substituição.

Atenção: uma vez removido, o revestimento não pode ser lavado

na máquina.

Para facilitar as operações de remoção, retire o corrimão (B) seguindo as instruções da **fig. 14**.

fig. 32 Aplicando uma leve pressão no interior do banco, retire ambas as fitas (A3) dos respetivos ganchos (A4) laterais.

fig. 33 Retire as duas pequenas fivelas (A5) que fixam o revestimento ao tubo do banco.

fig. 34 Desaperte ambas as correias (A6) dos suportes (E2) e, depois de separar o velcro (A7), retire o apoio para os pés (E).

fig. 35 Desaperte os dois botões automáticos (A8) das juntas da capota (A9).

fig. 36 Insira a ponta de uma caneta (ou de uma ferramenta semelhante, não incluída) no pequeno orifício (A10) da junta da capota e, ao mesmo tempo, retire o arco metálico dianteiro (A11) do lugar em ambos os lados; em seguida, puxe o arco para fora do revestimento.

fig. 37 Desaperte ambos os botões automáticos (A12) que fixam a capota ao tubo da pega lateral.

fig. 38 Puxe o arco traseiro moldado (A14) para fora das ranhuras no chassis.

fig. 39 Retire as corrediças laterais (A15), as da correia de regulação do encosto (A16) e, em seguida, as da capota (A13) dos lugares correspondentes nos tubos laterais.

fig. 40 Quando ambos os lados estiverem livres, certifique-se de que as pequenas corrediças da correia de regulação do encosto (A16) estão visíveis e corretamente ancoradas ao revestimento.

Agora pode remover completamente o revestimento do carrinho (A).

fig. 41 Para completar a remoção, retire o velcro (P14) que prende as forras de proteção aos cintos dorsais e retire-as.

Para recolocar o revestimento na estrutura do carrinho, siga as instruções fornecidas no sentido inverso.

ПРЕДУПРЕЖДЕНИЯ



• ВАЖНО - ВНИМАТЕЛЬНО ПРОЧИТАЙТЕ ИНСТРУКЦИЮ И ХРАНИТЕ ЕЁ ДЛЯ БУДУЩИХ КОНСУЛЬТАЦИЙ. БЕРЕЖНО ХРАНИТЕ ЕЁ ДЛЯ БУДУЩИХ КОНСУЛЬТАЦИЙ. ЕСЛИ ВЫ ПРОИГНОРИРУЕТЕ ЭТИ ИНСТРУКЦИИ, ПОД УГРОЗОЙ МОЖЕТ ОКАЗАТЬСЯ БЕЗОПАСНОСТЬ ВАШЕГО РЕБЁНКА.

• ОБЕСПЕЧЕНИЕ БЕЗОПАСНОСТИ МАЛЫША - ВАША ОТВЕТСТВЕННОСТЬ.

• ВНИМАНИЕ! НИКОГДА НЕ ОСТАВЛЯЙТЕ МАЛЫША БЕЗ ПРИСМОТРА, ТАК КАК ЭТО МОЖЕТ БЫТЬ ОПАСНО. БУДЬТЕ

ПРЕДЕЛЬНО ВНИМАТЕЛЬНЫ ПРИ ИСПОЛЬЗОВАНИИ ИЗДЕЛИЯ.

• ВСЕГДА ПРАВИЛЬНО ФИКСИРУЙТЕ И РЕГУЛИРУЙТЕ РЕМНИ БЕЗОПАСНОСТИ, ЧТОБЫ МАЛЫШ НЕ МОГ СОСКОЛЬЗНУТЬ ИЛИ УПАСТЬ С ИЗДЕЛИЯ.

• При использовании прогулочного блока изделие предназначено для перевозки ребенка в возрасте от 7 до 36 месяцев. Максимальный вес ребенка не должен превышать 15 кг.

• НИКОГДА НЕ ОСТАВЛЯЙТЕ МАЛЫША БЕЗ ПРИСМОТРА.

• К ИСПОЛЬЗОВАНИЮ ИЗДЕЛИЯ ПРИСТУПАЙТЕ ТОЛЬКО ПОСЛЕ ТОГО, КАК ОНО БЫЛО ПОЛНОСТЬЮ ОТКРЫТО, А ВСЕ БЛОКИРУЮЩИЕ И

ПРЕДОХРАНИТЕЛЬНЫЕ ПРИСПОСОБЛЕНИЯ ПРАВИЛЬНО УСТАНОВЛЕНЫ.

• **ВО ИЗБЕЖАНИЕ ТРАВМ УБЕДИТЕСЬ, ЧТО ДЕТИ НАХОДЯТСЯ НА БЕЗОПАСНОМ РАССТОЯНИИ ВО ВРЕМЯ РАСКЛАДЫВАНИЯ И СКЛАДЫВАНИЯ ДАННОГО ИЗДЕЛИЯ.**

• **НЕ РАЗРЕШАТЬ РЕБЕНКУ ИГРАТЬ С ЭТИМ ИЗДЕЛИЕМ.**

• **ВСЕГДА ПРИСТЕГИВАЙТЕ РЕБЕНКА РЕМНЯМИ БЕЗОПАСНОСТИ.**

• **НЕЛЬЗЯ БЕГАТЬ И КАТАТЬСЯ НА КОНЬКАХ С КОЛЯСКОЙ ДЛЯ НОВОРОЖДЕННЫХ/ПРОГУЛОЧНОЙ КОЛЯСКОЙ.**

• **ДАННОЕ ИЗДЕЛИЕ ДОЛЖНО ИСПОЛЬЗОВАТЬСЯ ИСКЛЮЧИТЕЛЬНО ВО ВРЕМЯ ХОДЬБЫ.**

• **ЧТОБЫ ИЗБЕЖАТЬ НЕСЧАСТНЫХ СЛУЧАЕВ, СЛЕДУЕТ УБЕДИТЬСЯ, ЧТО ИЗДЕЛИЕ НАХОДИТСЯ ДАЛЕКО ОТ ДВЕРЕЙ АВТОМАТИЧЕСКОГО ЗАКРЫВАНИЯ (НАПРИМЕР, В ПОЕЗДАХ, ЛИФТАХ).**

- Для младенцев предпочтительнее использовать сиденье в максимально наклонном положении.
- Это изделие не заменяет колыбель или кроватку. Если ребенок долгое время спит без присмотра, уложите его в подходящую колыбель или кроватку.
- Во избежание тяжелых повреждений вследствие падений или соскальзывания требуется всегда использовать должным образом отрегулированную удерживающую систему.
- Правильное использование приспособлений для удерживания ребенка в любом случае должно обязательно сопровождаться наблюдением со стороны взрослых.
- Учтите, что поручень не является эффективным приспособлением для удерживания ребенка. Всегда используйте ремни безопасности.
- Эта прогулочная коляска должна использоваться с поручнем, правильно установленным с обеих сторон.
- Не поднимать прогулочную коляску за поручень, поскольку он может отсоединиться.

БЕЗОПАСНОСТЬ

- Перед тем как монтировать изделие, проверьте, что ни один из

его компонентов не был поврежден во время транспортировки. В противном случае, изделие не подлежит эксплуатации, и его нужно убрать в недоступное для детей место.

- Ради безопасности вашего ребенка снимите и удалите все полиэтиленовые мешки и другие элементы упаковки или же уберите их в недоступное для детей место. Только после этого можно начать пользоваться изделием.

- Данное изделие должно использоваться только для одного ребенка.

- Перед началом использования:

- убедитесь, что изделие правильно собрано, все его компоненты правильно соединены и все механизмы сцеплены. Убедитесь, что обивка правильно прикреплена к каркасу.

- убедитесь, что шасси правильно раскрыто, а все соединительные механизмы сцеплены.

- Во время раскрытия и складывания изделия следите за тем, чтобы пальцы не попали в подвижные механизмы.

- Когда вы берёте на руки малыша из прогулочного блока, например, во время остановок или в случае монтажа/демонтажа аксессуаров, убедитесь в том, что изделие стоит на тормозе.

- Всегда используйте тормоз, даже во время коротких остановок.

- Во время парковки проверяйте, подвигав коляску вперед и назад, чтобы тормоз был правильно задействован.

- Запрещается располагать изделие вблизи лестниц или ступеней, даже если тормоз включён, поскольку движения ребенка могут привести к соскальзыванию изделия.

- Не оставляйте коляску на наклонной поверхности, когда в ней находится ребенок, даже если коляска поставлена на тормоз. Надежность тормозов ограничена при сильном уклоне.

- Категорически запрещено использовать коляску для подъема или спуска по лестницам или эскалаторам, когда в коляске находится ребенок, из-за опасности внезапной потери контроля над средством транспортировки или вероятности выпадения ребенка. Будьте особо внимательны, поднимаясь или спускаясь по ступенькам или другой неровной поверхности.

- Максимальная грузоподъемность корзины для вещей составляет 5 кг. Не превышайте максимальную рекомендуемую весовую нагрузку.

- Любая нагрузка, оказываемая на ручку и/или на спинку, и/или сбоку на изделие, может негативно отразиться на его устойчивости.

- Никогда не используйте ремень для переноски, навешивая дополнительные грузы, такие как сумки, одежда, игрушки и т.д.

- Никогда не используйте ремень для переноски с целью управления коляской вместо ручки.

- Привязывание домашних животных к изделию может нарушить его устойчивость и привести к потере контроля над ним.

- Не забывайте о том, что открытое пламя и другие источники тепла как, например, радиаторы, камин, электрические и газовые печи, представляют собой источник опасности. Не оставляйте изделие рядом с ними.

- Убедитесь в том, что возможные источники опасности (кабели, электрические провода и т.п.) находятся вне досягаемости ребенка.

- Не оставляйте малыша без присмотра в коляске/люльке, если поблизости находятся верёвки, шнуры, шторы и тому подобное. Ребенок может дотронуться до них и запутаться, что может стать причиной удушья.

- Категорически запрещено поднимать коляску, когда внутри нее находится ребенок.

РЕКОМЕНДАЦИИ ПО ИСПОЛЬЗОВАНИЮ

- Не используйте изделие, если на нём присутствуют явные следы поломок или не хватает каких-то деталей.

- Регулярно осматривайте изделие и его компоненты для своевременного выявления возможных повреждений и/или износа, разрывов и разошедшихся швов. В случае повреждения или неполадок при использовании поместите изделие в недоступное для детей место, не используйте его и

не пытайтесь отремонтировать, а обратитесь исключительно к квалифицированному специалисту.

- Не позволяйте другим детям или животным играть без присмотра около изделия или взбираться на него.
- Только взрослые могут выполнять операции по монтажу, демонтажу или регулировке. Убедитесь в том, что все те, кто пользуется изделием (няньки, бабушки, дедушки и т. д.), знают, как правильно с ним обращаться. Данное изделие должно использоваться только одним взрослым лицом.
- Выполнив регулировку, следите за тем, чтобы ребёнок не мог достать до подвижных частей изделия (например, спишки, капюшона и т. д.). В любом случае, во время этих операций изделие должно обязательно стоять на тормозе.



- Не раскладываете, не складываете и не демонтируете изделие, если в нём находится малыш.
- Тем не менее, будьте предельно внимательны, если при выполнении этих действий ребёнок находится рядом с вами.
- При выполнении этих действий следует следить за тем, чтобы не защемить и не травмировать пальцы.
- Не оставляйте ребенка в коляске во время поездок в транспортных средствах (например, поезде, автобусе и пр.).
- Если вы не используете изделие, сложите его и поставьте в недоступное для детей место. Это изделие не игрушка! Не разрешать ребенку играть с этим изделием.
- Перед тем как использовать изделие, длительное время находящееся на солнце, подождите, пока его поверхность не охладится.
- Во избежание солнечных ударов и ожогов не подвергайте ребёнка продолжительному воздействию прямого солнечного света, даже если капюшон полностью опущен.

ДОЖДЕВИК (ЕСЛИ ПРИСУТСТВУЕТ)

ПРЕДУПРЕЖДЕНИЯ!

- Разрешается использование только под присмотром взрослого лица.
- Следите за тем, чтобы во время использования дождевик не касался лица ребенка, поскольку он может стать причиной удушья.
- Не использовать дождевик на изделии без капюшона, который его удерживает.
- Разрешается использование только с указанным изделием Inglesina.
- Не использовать на других изделиях, не рекомендованных производителем.
- Чтобы избежать риска удушья или перегрева, не использовать дождевик под солнцем или в закрытых помещениях.
- Ручная стирка при 30° C.

ОБЫЧНАЯ ГАРАНТИЯ ПРОИЗВОДИТЕЛЯ

- Гарантийный срок на продукцию торговой марки Inglesina составляет 12 (двенадцать) месяцев с даты приобретения товара. Гарантия действует только при наличии кассового чека, содержащего дату покупки.
- Под гарантией понимается замена или бесплатный ремонт деталей, признанных браком производства.

- Гарантийные обязательства не распространяются на те детали, причиной неисправности которых являются неаккуратность или небрежность эксплуатации, естественный износ (например, колес), нарушение рекомендаций пользования, несоблюдение предписаний инструкции, относящихся к сборке товара, а также наличие других обстоятельств, не связанных с производственными дефектами.

• По истечении гарантийного срока производитель гарантирует осуществление сервисного обслуживания своей продукции в течение 3-х лет с даты покупки, по окончании данного периода возможность технического вмешательства будет рассматриваться отдельно для каждого случая.

• Гарантийный срок на продукцию, приобретенную на территории РФ - 12 месяцев.

Срок службы - 3 года.

ЗАПЧАСТИ / ПОСЛЕПРОДАЖНОЕ ОБСЛУЖИВАНИЕ

• Регулярно контролируйте предохранительные устройства изделия. Это будет гарантировать их функциональность на длительный срок. Не используйте изделие в том случае, если обнаружите на нём проблемы и/или аномалии любого происхождения. Своевременно обращайтесь за помощью в авторизованные магазины или в сервисные центры клиентов Inglesina.

• Не используйте запасные части и аксессуары, если они не одобрены фирмой Inglesina Baby или поставлены другими производителями.

ЧТО ДЕЛАТЬ ПРИ НЕОБХОДИМОСТИ СЕРВИСНОГО ОБСЛУЖИВАНИЯ

- При необходимости сервисного обслуживания для изделия, связанная, не откладывая, с Продавцом продукции Inglesina, у которого изделие было куплено, сообщив «Паспортный номер» изделия, на которое подается заявка.
- В обязанности Продавца входит связаться с компанией Inglesina для оценки наиболее правильного способа выполнения ремонта для каждого случая, а затем предоставить последующие указания.
- Служба Технической поддержки компании Inglesina, в любом случае, находится в вашем полном распоряжении для предоставления всей необходимой информации, с заполнением письменного запроса на специальном бланке, который находится на сайте: inglesina.com - раздел Гарантия и Техническая поддержка.

РЕКОМЕНДАЦИИ ПО УХОДУ И ОБСЛУЖИВАНИЮ ИЗДЕЛИЯ

- Пользователь должен регулярно обслуживать изделие.
- Никогда сильно не надавливайте на механизмы или подвижные части изделия. При возникновения малейших сомнений обращайтесь к соответствующей инструкции.
- Складывайте изделие только после того, как оно полностью просохло. Если вы оставите изделие во влажном помещении, то на нём может образоваться плесень.
- Храните изделие в сухом помещении.
- Укройте изделие от атмосферных факторов, воды, дождя и снега. Постоянное или продолжительное нахождение изделия под воздействием солнечных лучей может изменить цвет его некоторых материалов.
- Протрите влажной ветошью пластмассовые и металлические детали изделия. Можно использовать нейтральное моющее средство, но ни в коем случае не растворители, аммиак или бензин.
- Если на металлические части попала вода, насухо вытрите их, чтобы предотвратить образование ржавчины.
- Поддерживайте подвижные части в чистом состоянии, а в случае необходимости смажьте их маслом.

РЕКОМЕНДАЦИИ ПО УХОДУ ЗА ТЕКСТИЛЬНЫМ МАТЕРИАЛОМ

- Обивку можно снять для обеспечения надлежащего ухода, но нельзя стирать в стиральной машине. Ремни можно только поверхностно очищать влажной тряпкой с нейтральным мылом. Ни в коем случае не используйте растворители, аммиак или отбеливатели, а также абразивные губки или абразивные моющие средства.
- При стирке текстильной обивки соблюдайте правила, указанные на специальных этикетках.



Стирайте вручную в холодной воде



Не применяйте отбеливателей



Не отжимайте в центрифуге



Сушить на горизонтальной поверхности в тени



Не утюжьте



Не сдавайте в химчистку

Не отжимать в стиральной машине

- Перед тем как использовать или сложить изделие, подождите пока оно полностью не высохнет.

EAC

Соответствует требованиям
технического регламента ТР ТС 007/2011

ИНСТРУКЦИИ

СПИСОК КОМПОНЕНТОВ

рис. 1

- A Полная обивка
- B Поручень
- C Корзина для покупок
- D Ремень для переноски

ПОДАСТАВКА “SELF STANDING”

рис. 2 Чтобы позволить коляске автономно сохранять стоячее положение, извлеките подставку (S1) и установите ее в гнездо.

РАСКЛАДЫВАНИЕ ПРОГУЛОЧНОЙ КОЛЯСКИ

рис. 3 Чтобы раскрыть коляску, слегка потяните поручень на себя, нажмите на маленькую кнопку вторичной блокировки (P1) и одновременно нажмите на кнопку разблокировки (P2) до расцепления устройства управления (P).

рис. 4 Начните с раскрытия коляски, затем, крепко взявшись за ручку (M) с обеих сторон, поднимайте ее, пока четко не услышите два щелчка полного раскрытия.

рис. 5 Убедитесь, что две стрелки (M1) на боковых шарнирных соединениях (A9) совпадают.

Внимание: Во избежание травм убедитесь, что дети находятся на безопасном расстоянии во время раскладывания и складывания данного изделия.

УСТАНОВКА/СНЯТИЕ ПЕРЕДНИХ КОЛЕС

рис. 6 Чтобы установить передние колеса, их необходимо правильно расположить, а затем протолкнуть в гнездо до характерного щелчка, свидетельствующего о правильной установке.

рис. 7 **Внимание:** перед использованием изделия убедитесь в том, что колеса зафиксированы правильно.

При необходимости можно легко снять передние колеса.

рис. 8 Чтобы снять колеса, удерживайте нажатым рычаг (D1) и снимите узел колес с передней опоры.

УСТАНОВКА/СНЯТИЕ ЗАДНИХ КОЛЕС

рис. 9 Чтобы установить задние колеса, их необходимо правильно расположить, а затем протолкнуть в гнездо до характерного щелчка, свидетельствующего о правильной установке.

рис. 10 **Внимание:** перед использованием изделия

убедитесь в том, что колеса зафиксированы правильно.

При необходимости задние колеса можно легко снять.

рис. 11 Чтобы их снять, нажмите на рычаг (F1) в направлении стрелки и выдвиньте их из задней опоры.

ТОРМОЗА ЗАДНИХ КОЛЕС

рис. 12 Чтобы активировать тормоз, воздействуйте на задний центральный рычаг (P3).

Во время остановок всегда ставьте коляску на тормоз.

УСТРОЙСТВО, ФИКСИРУЮЩЕЕ НАПРАВЛЕНИЕ ПЕРЕДНИХ КОЛЕС

рис. 13 Коляска снабжена поворотными колесами, для блокировки или освобождения которых достаточно нажать на рычаг (P4) на узле передних колес.

ПОРУЧЕНЬ

рис. 14 Поручень (B) можно открыть с одной стороны или полностью снять; чтобы открыть поручень, потяните рычаг (B1) и извлеките поручень из его гнезда.

Чтобы снять поручень, повторите эту операцию с другой стороны.

Внимание: категорически запрещено присоединять поручень в направлении, противоположном показанному.

РЕГУЛИРОВАНИЕ СПИНКИ

рис. 15 Чтобы опустить спинку, возьмитесь за самую меньшую тесьму (P5) и потяните вниз.

рис. 16 Чтобы поднять спинку, энергично потяните за самую большую тесьму (P6) вверх.

РЕМНИ БЕЗОПАСНОСТИ

рис. 17 Проверьте, чтобы ремни были продеты в петли на высоте плеч или чуть выше плеч. Если положение ремней неправильное, выньте ремни из одной пары петель и проденьте их в другую пару петель.

Размещайте оба наплечных ремня всегда на одинаковой высоте.

рис. 18 Растегните заднюю застежку-молнию (P7) на спинке и снимите наплечные ремни, пропустив кольца (P8) сначала через отверстия на жесткой вставке (P9), а затем через подкладку прогулочной коляски.

рис. 19 Вставьте кольца (P8) во вторую пару отверстий на подкладке, затем извлеките их из жесткой вставки (P9).

RU

рис. 20 Вставьте концы наплечных ремней (P12) и поясных ремней (P10) в центральную пряжку (P11).

рис. 21 Всегда используйте поясной ремень в сочетании с наплечными и межножным ремнем безопасности, правильно отрегулировав их по ребенку с помощью регуляторов (P13).

Внимание! Если это условие не выполняется, малыш может выпасть или соскользнуть с прогулочного блока и пораниться.

Внимание: требуется корректировать высоту и длину ремней безопасности по мере роста ребенка.

КАПОШОН

рис. 22 Чтобы отрегулировать капшон, достаточно установить его в желаемое положение.

рис. 23 В капшоне предусмотрена вставка из ткани, которая позволяет увеличить пространство, защищенное от попадания прямых солнечных лучей.

ВЕНТИЛЯЦИЯ КАПОШОНА

рис. 24 Расстегните боковые молнии (A1) и поднимите заднюю часть капшона, закрепив ее с помощью двух магнитов (A2).

Трехмерная сетчатая вставка способствует лучшей циркуляции воздуха внутри коляски.

РЕГУЛИРОВАНИЕ ПОДНОЖКИ

рис. 25 Чтобы отпустить подножку (E), нажмите обе нижние кнопки (E1), и одновременно толкните подножку вниз.

рис. 26 Чтобы поднять подножку, достаточно потянуть её вверх: она сама автоматически заблокируется.

ЗАКРЫТИЕ КОЛЯСКИ

рис. 27 Чтобы закрыть коляску, нажмите на маленькую кнопку вторичной блокировки (P1) и одновременно нажмите на кнопку разблокировки (P2) до расцепления устройства управления (P).

рис. 28 При закрытии коляски нажмите на нее до конца, пока не раздастся щелчок и маленькая кнопка вторичной блокировки (P1) не выйдет полностью.

рис. 29 **Внимание:** всегда следите за тем, чтобы изделие было правильно закрыто.

Внимание: воздействовать на устройство управления (P) необходимо только во время этапов складывания коляски. **Внимательно** следите за тем, чтобы не активировать его случайно во время нормального использования коляски.

РЕМЕНЬ ДЛЯ ПЕРЕНОСКИ

рис. 30 Чтобы переносить коляску в закрытом виде, используйте специальный плечевой ремень (D).

рис. 31 **ВНИМАНИЕ: ОПАСНОСТЬ УДУШЕНИЯ - СЛЕДИТЕ ЗА ТЕМ, ЧТОБЫ ПЛЕЧЕВОЙ РЕМЕНЬ ВСЕГДА РАСПОЛАГАЛСЯ ЗА КАПОШОНОМ И ЗА СПИНКОЙ КОЛЯСКИ.**

ВНИМАНИЕ: НЕ РАЗРЕШАЙТЕ ДЕТЯМ ИГРАТЬ С РЕМНЕМ ДЛЯ ПЕРЕНОСКИ.

СНЯТИЕ ТЕКСТИЛЬНОЙ ОБИВКИ

Всю текстильную обивку (A) коляски Quidd3 можно снять для удобства ухода за ней или замены.

Внимание: после снятия обивки нельзя подвергать машинной стирке.

Чтобы упростить процедуру снятия обивки, сначала снимите поручень (B), следуя инструкциям на **рис. 14**.

рис. 32 Слегка надавливая на внутреннюю часть сиденья, снимите обе ленты (A3) с соответствующих крючков (A4) по бокам.

рис. 33 Освободите две маленькие пряжки (A5), которыми чехол крепится к трубчатой конструкции сиденья.

рис. 34 Отстегните обе тесемки (A6) от кронштейнов (E2), затем, отсоединив лямочку (A7) и снимите подножку (E).

рис. 35 Расстегните две кнопки (A8) шарнирных соединений капшона (A9).

рис. 36 Вставьте наконечник ручки (или аналогичный инструмент, не входит в комплект) в маленькое отверстие (A10) на шарнирном соединении капшона и одновременно с этим выньте переднюю металлическую дугу (A11) со своего места с обеих сторон; затем извлеките дугу из обивки.

рис. 37 Расстегните две кнопки (A12), которые фиксируют капшон на трубке боковой ручки.

рис. 38 Извлеките заднюю дугу (A14) из посадочных мест на шасси.

рис. 39 Выдвиньте направляющие боковых частей (A15) ремня регулировки спинки (A16), а затем капшона (A13) из соответствующих пазов на боковых трубках.

рис. 40 Освободив обе боковые части, убедитесь, что маленькие направляющие ремня регулировки спинки (A16) видны и правильно закреплены на обивке.

Теперь вы можете полностью снять обивку коляски (A).

рис. 41 Чтобы завершить снятие обивки, отстегните лямочку (P14), крепящую лямки к наплечным ремням, и снимите их.

Чтобы снова надеть обивку на каркас коляски, следуйте инструкциям в обратном порядке.

OSTRZEŻENIA



• WAŻNE - PRZECZYTAĆ UWAGNIE I ZACHOWAĆ W RAZIE POTRZEBY UŻYCIA W PRZYSZŁOŚCI.

NIE PRZESTRZEGANIE NINIEJSZYCH INSTRUKCJI MOŻE OGRANICZYĆ BEZPIECZEŃSTWO DZIECKA.

• JESTEŚCIE ODPOWIEDZIALNI

ZA BEZPIECZEŃSTWO WASZEGO DZIECKA.

• UWAGA! NIGDY NIE ZOSTAWIAĆ DZIECKA BEZ OPIEKI: MOŻE TO BYĆ NIEBEZPIECZNE. ZWRÓCIĆ MAKSYMALNĄ UWAGĘ PODCZAS UŻYWANIA PRODUKTU.

• ABY UNIKAĆ POWAŻNYCH OBRAŻEŃ SPOWODOWANYCH

UPADKIEM I/LUB WYŚLIZGNIĘCIEM SIĘ NALEŻY ZAWSZE UŻYWAĆ POPRAWNIE ZAPIĘTYCH I WYREGULOWANYCH PASÓW BEZPIECZEŃSTWA.

• Zgodnie z normą EN1888-2:2018 + A1:2022 produkt ten jest odpowiedni dla dzieci w wieku od urodzenia do 4 lat lub do osiągnięcia przez dziecko wagi 22 kg, w zależności od tego, który z tych warunków nastąpi najpierw.

• NIGDY NIE ZOSTAWIAĆ DZIECKA BEZ OPIEKI.

• PRZED UŻYCIEM, UPEWNIĆ SIĘ, ŻE PRODUKT JEST CAŁKOWICIE OTWARTY ORAZ, ŻE WSZYSTKIE SYSTEMY BLOKUJĄCE I ZAMYKAJĄCE SĄ PRAWIDŁOWO ZAŁOŻONE.

• ABY UNIKNĄĆ OBRAŻEŃ, NALEŻY SIĘ UPEWNIĆ, ŻE PODCZAS OTWIERANIA I ZAMYKANIA TEGO PRODUKTU DZIECI BĘDĄ Z DAŁA OD NIEGO.

• NIE POZWALAĆ DZIECKU BAWIĆ SIĘ TYM PRODUKTEM.

• ZAPIĄĆ ZAWSZE DZIECKO PASAMI BEZPIECZEŃSTWA.

• TYM PRODUKTEM NIE JEST PRZEZNACZONA DO UŻYCIA PODCZAS BIEGANIA LUB JEŹDŻENIA NA ROLKACH.

• Z PRODUKTU TEGO NALEŻY KORZYSTAĆ WYŁĄCZNIE, SPACERUJĄC.

• ABY UNIKNĄĆ WYPADKÓW, NALEŻY SIĘ UPEWNIĆ, ŻE POJAZD ZNAJDUJE SIĘ Z DAŁA OD DRZWI ZAMYKANYCH AUTOMATYCZNIE (NP. POCIĄGI, WINDY).

• W przypadku noworodków, należy korzystać z siedziska spacerowego w maksymalnie nachylnym położeniu.

• Produkt ten nie zastępuje kołyski ani łóżeczka. W przypadku dłuższych okresów snu bez monitorowania dziecka należy położyć je w odpowiedniej kołysce lub łóżeczku.

• Aby uniknąć obrażeń ciała w wyniku upadku lub ześlizgnięcia się, należy zawsze korzystać z odpowiednio wyregulowanego systemu zabezpieczającego.

• Prawidłowe korzystanie z systemu ochronnego nie zwalnia z

obowiązku właściwej opieki osoby dorosłej nad dzieckiem.

• Należy pamiętać, że poręcz nie jest systemem ograniczającym. Należy zawsze korzystać z pasów bezpieczeństwa.

• Należy zawsze używać tego wózka spacerowego z poręczą prawidłowo zamocowaną po obu stronach.

• Nie należy podnosić wózka spacerowego za poręcz, ponieważ może się ona odłączyć.

BEZPIECZEŃSTWO

• Przed zamontowaniem sprawdzić, czy produkt i wszystkie jego komponenty nie przedstawiają uszkodzeń spowodowanych transportem; w takim przypadku produkt nie może być użyty i należy go trzymać z dala od dzieci.

• Dla bezpieczeństwa Waszego dziecka, przed zastosowaniem produktu, zdjąć i usunąć wszystkie plastikowe woreczki i elementy wchodzące w skład opakowania i zawsze trzymać je poza zasięgiem niemowląt i dzieci.

• Z produktu tego powinno korzystać wyłącznie jedno dziecko.

• Przed użyciem należy:

- upewnić się, że produkt ten jest prawidłowo zmontowany, że wszystkie jego komponenty są prawidłowo umocowane i że wszystkie mechanizmy zostały uruchomione. Upewnić się, że posycie jest prawidłowo zamocowane do konstrukcji.

- upewnić się, że stelaż jest całkowicie rozłożony i że wszystkie mechanizmy mocujące zostały uruchomione.

• Zachować ostrożność podczas rozkładania i składania produktu, aby uniknąć przytrażenia palców.

• Podczas wkładania lub wyjmowania dziecka z siedziska, postojów oraz montażu/demontażu akcesoriów zawsze należy uaktywnić hamulec.

Używać zawsze hamulca, nawet w przypadku postojów na krótki czas.

• W razie pozostawiania wózka należy sprawdzić, czy hamulec jest prawidłowo włączony, próbując przesunąć produkt do przodu i do tyłu.

• Nie umieszczać nigdy produktu w pobliżu schodów lub stopni, nawet jeśli hamulec jest włączony, ponieważ ruchy dziecka mogą spowodować ześlizgnięcie się produktu.

• Nie należy pozostawiać wózka spacerowego na podłożu nachylnym, gdy dziecko znajduje się w środku, nawet jeżeli włączony jest hamulec. Skuteczność hamulców jest ograniczona, gdy wzniesienie jest strome.

• Nie używać nigdy wózka spacerowego podczas korzystania ze schodów lub schodów ruchomych, gdy dziecko znajduje się w środku, ponieważ istnieje ryzyko nagłej utraty kontroli nad produktem lub wypadnięcia dziecka. Zachować szczególną ostrożność również podczas wchodzenia lub schodzenia ze stopni lub innych powierzchni nierównych.

• Maksymalne obciążenie kosza na różne przedmioty to 5 kg. Nie przekraczać maksymalnego zalecanego obciążenia.

• Jakikolwiek obciążenie przyłożone do uchwyty i/lub oparcia i/lub bocznej części produktu, może zagrażać jego stabilności.

• Nigdy nie używać pasa do noszenia wózka do wieszania dodatkowych obciążeń, takich jak torby, ubrania, zabawki itp.

• Nigdy nie używać pasa do noszenia wózka do kierowania wózkiem spacerowym zamiast uchwyty.

• Przewożenie na produkcie zwierząt domowych może zakłócić jego stabilność i doprowadzić do utraty kontroli.

• Należy być świadomym zagrożeń wynikających z obecności swobodnych płomieni lub innych źródeł ciepła takich, jak grzejniki, kominki, piece elektryczne i gazowe, itp.; nie zostawiać produktu w pobliżu takich źródeł ciepła.

• Upewnić się, że wszystkie możliwe źródła zagrożenia (na przykład: kable, sznury elektryczne, itp.) są trzymane poza zasięgiem dziecka.

• Nie zostawiać produktu z dzieckiem w miejscu, gdzie mogłoby ono użyć sznura, franki lub innych przedmiotów do wspięcia się lub nawet uduszenia i powieszenia.

• Nigdy nie podnosić wózka spacerowego, jeśli dziecko znajduje się w środku.

ZALECENIA UŻYTKOWANIA

- Nie używać produktu, jeżeli przedstawia pęknięcia lub brakujące części.
- Regularnie sprawdzać produkt i jego komponenty w celu zauważenia ewentualnych oznak uszkodzenia i/lub zużycia, pęknięć szwów i rozdarcia tkaniny. W razie uszkodzeń lub nieprawidłowości należy trzymać produkt z dala od dzieci, nie używać go i/lub nie próbować go naprawiać, ale zwracać się wyłącznie do wykwalifikowanego personelu.
- Nie pozwalaj innym dzieciom lub zwierzętom bawić się bez nadzoru w pobliżu wózka lub wspinać się po nim.
- Czynności montażu, demontażu i regulacji muszą być wykonywane wyłącznie przez osoby dorosłe. Upewnij się, czy osoby używające produkt (opiekunki, dziadkowie itp.) znają jego poprawne działanie. Produkt ten powinna obsługiwać tylko jedna osoba dorosła.
- Przy użytkowaniu czynności regulacyjnych upewnij się, czy części ruchome nie stykają się z dzieckiem (na przykład: oparcie, budka itp.); zawsze upewnij się, czy przy wykonywaniu tych czynności hamulec jest poprawnie włączony.



- Nie otwierać, zamykać oraz nie demontować produktu z dzieckiem w środku.
- Zwrócić szczególną uwagę podczas wykonywania takich czynności, gdy dziecko jest w pobliżu.
- Podczas tych czynności można spowodować przytraśnięcie i obrażenia palców.
- Nie pozostawiać dziecka w wózku spacerowym podczas podróży innymi środkami transportu (np. pociągami, autobusami itd.).
- Nieużywany produkt musi być umieszczony daleko od dzieci. Nie może być używany jako zabawka! Nie pozwalać dziecku bawić się tym produktem.
- W przypadku długiego wystawienia na słońce, przed użyciem produktu poczekać aż się ochłodzi.
- Aby uniknąć przegrzania lub oparzeń, nie należy wystawiać dziecka na bezpośrednie działanie słońca przez dłuższy czas, nawet jeśli daszek jest całkowicie obniżony.

OSŁONA PRZECIWDZESZCZOWA (JEŻELI OBECNA)

OSTRZEŻENIA!

- Używać tylko pod opieką osoby dorosłej.
- Podczas użycia upewnij się, że osłona przeciwdeszczowa nie dotyka twarzy dziecka, ponieważ może ona spowodować uduszenie.
- Nie używać osłony przeciwdeszczowej na produkcie bez daszka, który ją podtrzymuje.
- Używać wyłącznie ze wskazanym produktem Inglesina.
- Nie używać na produktach innych niż te, które zaleca producent.
- Aby uniknąć ryzyka uduszenia lub przegrzania dziecka nie używać w przypadku słonecznej pogody lub w pomieszczeniach zamkniętych.
- Prać ręcznie w 30°C.

TRADYCYJNA GWARANCJA KLIENTA

- Inglesina Baby S.p.A. gwarantuje, że niniejszy artykuł został zaprojektowany i wykonany zgodnie z ogólnymi normami/przepisami produktu, jakości i bezpieczeństwa obowiązującymi obecnie we Wspólnocie Europejskiej oraz Krajach komercjalizacji.

- Inglesina Baby S.p.A. gwarantuje, że w trakcie i po zakończeniu procesu produkcyjnego dany produkt został poddany wielu kontrolom jakości. Inglesina Baby S.p.A. gwarantuje, że w chwili zakupu u Autoryzowanego Sprzedawcy dany artykuł nie przedstawiał wad montażowych lub produkcyjnych.
- Niniejsza gwarancja nie unieważnia praw udzielanych konsumentowi przez obowiązujące przepisy krajowe, które mogą być różne w zależności od kraju, w którym produkt został zakupiony i które, w przypadku konfliktu, są priorytetowe w stosunku do treści niniejszej gwarancji.
- Gdyby w momencie zakupu lub podczas normalnego użytkowania w produkcie zauważono wady materiałowe i/lub produkcyjne, zgodnie z opisem w odpowiedniej instrukcji, firma Inglesina Baby S.p.A. uznaje ważność warunków gwarancji przez okres 24 miesięcy od daty zakupu produktu.
- Gwarancja obowiązuje wyłącznie w kraju, w którym produkt został zakupiony, o ile zakupu dokonano u autoryzowanego sprzedawcy.
- Gwarancja obowiązuje w przypadku pierwszego właściciela zakupionego artykułu.
- Gwarancja obejmuje darmową wymianę lub naprawę części, które okazują się uszkodzone z powodu wad produkcyjnych. Inglesina Baby S.p.A. zastrzega sobie prawo decydowania, według własnego uznania, czy podczas gwarancji produkt powinien zostać naprawiony czy wymieniony.

• Aby skorzystać z gwarancji, należy podać numer seryjny produktu i kopię paragonu wydanego podczas zakupu produktu, upewniając się, że wyraźnie widoczna jest na nim data nabycia produktu.

- Niniejsze warunki gwarancji tracą ważność, gdy:

- produktu używano niezgodnie z przeznaczeniem wyraźnie wskazanym w odpowiedniej instrukcji obsługi,
- produktu używano w sposób niezgodny z przewidzianym w odpowiedniej instrukcji obsługi.
- produkt poddano naprawom w nieautoryzowanych i niezrzeszonych punktach serwisowych,
- produkt poddano nieupoważnionym wyraźnie przez producenta znanom i/lub naruszone jego integralność zarówno konstrukcyjną jak i włókienniczą; ewentualne zmiany w produktach zwalniają spółkę Inglesina Baby S.p.A. z wszelkiej odpowiedzialności,
- wada spowodowana jest zaniedbaniem lub niedopatrzeniem w użytkowaniu (np. gwałtowne zderzenie części konstrukcyjnej, narażenie na agresywne substancje chemiczne itd.),
- produkt nosi ślady normalnego zużycia (np. kółka, części ruchome, materiały) spowodowane przewidywanym codziennym przedłużonym i ciągłym zastosowaniem,
- produkt został uszkodzony, nawet przypadkowo, przez samego właściciela lub osoby trzecie (na przykład podczas podróży samolotem lub innymi środkami transportu jako bagaż).
- produkt wysłano do sprzedawcy w celu rozpatrzenia gwarancji bez oryginalnego paragonu i/lub numeru seryjnego bądź bez wyraźnie widocznej na paragonie daty zakupu i/lub numeru seryjnego.

- Ewentualne szkody spowodowane użytkowaniem akcesoriów niedostarczonych i/lub niezatwierdzonych przez spółkę Inglesina Baby nie są objęte naszą gwarancją.

• Inglesina Baby S.p.A. zrzeka się wszelkiej odpowiedzialności za uszkodzenia mienia lub obrażenia osób wynikające z niewłaściwego i/lub nieprawidłowego użycia wyrobu.

- Po upływie okresu gwarancyjnego, spółka gwarantuje serwisowanie własnych produktów w ciągu maksymalnie czterech (4) lat od daty wprowadzenia ich na rynek, po upływie których oceniona zostanie możliwość interwencji przypadek po przypadku.

CZĘŚCI ZAMIENNE / SERWIS POSPRZEDAŹNY

- Aby zapewnić doskonale i długotrwałe funkcjonowanie produktu należy regularnie sprawdzać jego systemy bezpieczeństwa. W przypadku pojawienia się jakiegokolwiek problemu i/lub anomalii, zabrania się jego stosowania. Należy się natychmiast skontaktować z Autoryzowanym Sprzedawcą lub Serwisem Klientów Inglesina.
- Nie używać części wymiennych lub akcesoriów niedostarczonych i/lub niezatwierdzonych przez Inglesina Baby.

CO ZROBIĆ, GDY KONIECZNE JEST SERWISOWANIE

- W razie konieczności serwisowania produktu należy natychmiast skontaktować się ze Sprzedawcą produktów Inglesina, u którego dokonano zakupu upewniając się, że posiada się "Serial Number" (numer seryjny) produktu będącego przedmiotem zgłoszenia.
- Zadaniem Sprzedawcy jest skontaktowanie się ze spółką Inglesina, aby ocenić jak najodpowiedniejszy sposób interweniowania w przypadku po przypadku i udzielić dalszych wskazówek.
- Serwis Obsługi spółki Inglesina udziela również wszystkich koniecznych informacji po przedłożeniu pisemnego zgłoszenia wypełnianego na odpowiednim formularzu znajdującym się na stronie internetowej: inglesina.com w części Gwarancja i Serwis.

ZALECANIA DO CZYSZCZENIA I KONSERWACJI PRODUKTU

- Produkt ten wymaga regularnej konserwacji ze strony użytkownika.
- Nigdy nie forsować mechanizmów lub ruchomych części; w razie wątpliwości najpierw sprawdzić instrukcje.
- Nie odkładać produktu, jeżeli jest jeszcze mokry i nie zostawiać go w wilgotnych pomieszczeniach, ponieważ mogłaby powstać pleśń.
- Przechowywać produkt w suchym miejscu.
- Chronić produkt przed czynnikami atmosferycznymi, wodą, deszczem lub śniegiem; ponadto długotrwałe wystawienie na słońce może spowodować zmianę koloru wielu materiałów.
- Po ewentualnym użyciu produktu na plaży należy go dokładnie wyczyścić i osuszyć, aby usunąć piasek i sól, ponieważ mogłyby one doprowadzić do powstawania korozji.
- Wyczyścić plastikowe i metalowe części wilgotną ściereczką lub lekkim detergentem; nie używać rozpuszczalników, amoniaku lub benzyny.
- Po ewentualnym kontakcie z wodą dokładnie wysuszyć metalowe części, w celu uniknięcia powstania rdzy.

- Wszystkie ruchome części muszą być utrzymywane w czystości i, jeżeli konieczne nasmarować je lekkim olejem.

ZALECENIA DOTYCZĄCE CZYSZCZENIA POKRYCIA Z TKANINY

- Poszycie można zdjąć w celu ułatwienia przeprowadzania prawidłowej konserwacji, ale nie można go prać w pralce.
- Zespół pasów można czyścić jedynie powierzchnie wilgotną szmatką i neutralnym mydłem. W żadnym wypadku nie należy używać rozpuszczalników, amoniaku czy wybielaczy ani gąbek albo ściernych detergentów.
- Przestrzegać wskazówek dotyczących prania pokrycia z tkaniny przedstawionych na odpowiednich etykietkach.



Prać ręcznie w zimnej wodzie



Nie wybielać



Nie suszyć mechanicznie



Suszyć na płasko w cieniu



Nie prasować



Nie prać na sucho

Nie odwirowywać

- Przed użyciem lub przed odstawieniem dokładnie wysuszyć pokrycie z tkaniny.

PL

INSTRUKCJE

SPIS KOMPONENTÓW

rys. 1

- A Kompletne poszycie
- B Pochwyty
- C Kosz na drobniaki
- D Pas do noszenia wózka

WSPORNIK „SELF STANDING”

rys. 2 Aby wózek mógł stać samodzielnie, należy wyjąć wspornik (S1) i ustawić go w gnieździe.

ROZKŁADANIE WÓZKA SPACEROWEGO

rys. 3 Aby otworzyć wózek spacerowy, należy - przyciągając delikatnie poręcz do siebie - nacisnąć mały przycisk „secondary lock” (P1) i równocześnie przycisk odblokowywania (P2) do momentu odłączenia urządzenia sterującego (P).

rys. 4 Najpierw otworzyć wózek spacerowy, a następnie - chwytając mocno rączkę (M) z obu stron - podnieść do momentu wyraźnego usłyszenia dwóch kliknięć potwierdzających całkowite otwarcie.

rys. 5 Sprawdzić, czy dwie strzałki (M1) na przegubach bocznych (A9) są ustawione zgodnie ze wskazaniami.

Aby uniknąć obrażeń, należy się upewnić, że podczas otwierania i zamykania tego produktu dzieci będą z dala od niego.

ZAKŁADANIE/ZDEJMOWANIE ZESPOŁU KÓŁ PRZEDNICH

rys. 6 Aby zainstalować zespół przedniego koła, wystarczy ustawić go na wysokości jego gniazda i wcisnąć do momentu

usłyszenia kliknięcia świadczącego o prawidłowym zamocowaniu.

rys. 7 **Uwaga: przed użyciem upewnić się, czy koła są poprawnie zamocowane.**

W przypadku konieczności, zespół kół przednich może być z łatwością zdjęty.

rys. 8 Aby go wyjąć, przytrzymując naciśniętą dźwignię (D1), należy go odłączyć od wspornika przedniego.

ZAKŁADANIE/ZDEJMOWANIE KÓŁ TYLNYCH

rys. 9 Aby zainstalować koła tylne, wystarczy ustawić je na wysokości ich gniazd i wcisnąć je do momentu usłyszenia kliknięcia świadczącego o prawidłowym zamocowaniu.

rys. 10 **Uwaga: przed użyciem upewnić się, czy koła są poprawnie zamocowane.**

W razie konieczności koła tylne można łatwo wymontować.

rys. 11 Aby je wymontować, należy nacisnąć na dźwignię (F1) w kierunku strzałki i wysunąć je z tylnego wspornika.

HAMULEC TYLNYCH KÓŁ

rys. 12 Aby włączyć hamulec, należy nacisnąć na tylną środkową dźwignię (P3).

Podczas postoju zawsze uaktywnić hamulec.

HAMULEC PRZEDNICH KÓŁ

rys. 13 Spacerówka wyposażona jest w koła, które można zablokować lub odblokować poprzez naciśnięcie na dźwignię (P4) znajdującą się na wysokości zespołu kół przednich.

POCHWYT

rys. 14 Poręcz (B) może być otwarta po jednej stronie lub całkowicie wyjęta; aby ją otworzyć, należy pociągnąć dźwigenkę (B1) i odłączyć ją od jej gniazda.

Aby ją wyjąć, należy powtórzyć tę samą czynność także po drugiej stronie.

Uwaga: nie mocować nigdy poręczy w kierunku przeciwnym do tego, który wskazano.

REGULACJA OPARCIA

rys. 15 Aby obniżyć oparcie, należy chwycić za najmniejszy pasek (P5) i pociągnąć go w dół.

rys. 16 Aby podnieść oparcie, należy pociągnąć energicznie w górę największy pasek (P6).

PASY BEZPIECZEŃSTWA

rys. 17 Sprawdzić, czy pasy są włożone w dziurki na wysokości ramion lub zaraz nad nimi. Jeżeli pozycja nie jest poprawna, wyciągnąć pasy z pierwszej pary dziurek i włożyć je w drugą. Ustawiać zawsze oba pasy na tej samej wysokości.

rys. 18 Otworzyć zamek tylny (P7) na oparciu i wysunąć pasy grzbietowe, przekładając pierścienie (P8) najpierw przez otwory na sztywnym wzmocnieniu (P9), a następnie przez poszycie wózka.

rys. 19 Następnie włożyć pierścienie (P8) do drugiej pary otworów na poszyciu, wyjmując je przez wzmocnienie sztywne (P9).

rys. 20 Włożyć końce pasów tylnych (P12) i pasów biodrowych (P10) do klamry środkowej (P11).

rys. 21 Pasa brzusznego należy używać zawsze w połączeniu z pasami grzbietowymi lub z pasem kroczowym, regulując je prawidłowo wokół dziecka za pomocą specjalnych elementów regulacyjnych (P13).

Uwaga! Nieprzestrzeganie tego ostrzeżenia może spowodować upadek lub wysłizgnięcie się dziecka i ryzyko zranienia.

Uwaga: dopasować wysokość i długość pasów bezpieczeństwa do wzrostu dziecka.

BUDKA

rys. 22 Aby wyregulować budkę, wystarczy ustawić ją w żądanej pozycji.

rys. 23 Budka wyposażona jest we wkładkę z tkaniny, która poprzez zwiększenie zakresu przykrycia umożliwi lepsze zabezpieczenie przed słońcem.

WENTYLACJA BUDKI

rys. 24 Otworzyć zamki boczne (A1) i podnieść tylną część daszka, blokując go za pomocą dwóch magnesów (A2).

Wstawka z trójwymiarowej siatki będzie ułatwiać cyrkulację powietrza we wnętrzu wózka spacerowego.

REGULACJA PODNÓŻKA

rys. 25 Aby obniżyć podnóżek (E), należy wcisnąć oba przyciski dolne (E1), naciskając je równocześnie w dół.

rys. 26 Aby podnieść podnóżek wystarczy pociągnąć go do góry; zablokuje się automatycznie.

ZAMYKANIE SPACERÓWKI

rys. 27 Aby zamknąć wózek spacerowy, należy nacisnąć mały przycisk „secondary lock” (P1) i równocześnie przycisk odblokowywania (P2) do momentu odłączenia urządzenia sterującego (P).

rys. 28 Trzymać wózek spacerowy podczas zamykania, naciskając go do oporu do momentu usłyszenia kliknięcia świadczącego o prawidłowym zablokowaniu i całkowitego wyjścia na zewnątrz małego przycisku „secondary lock” (P1).

rys. 29 **Uwaga: należy się zawsze upewnić, że produkt jest prawidłowo zamknięty.**

Uwaga: używać urządzenia sterującego (P) wyłącznie podczas zamykania wózka spacerowego. Należy zwracać uwagę, aby nie nacisnąć na nie przypadkowo podczas normalnego użytkowania wózka spacerowego.

PAS DO NOSZENIA WÓZKA

rys. 30 Aby przenieść zamknięty wózek spacerowy, należy używać specjalnego pasa (D).

rys. 31 **UWAGA: NIEBEZPIECZEŃSTWO UDUSZENIA - NALEŻY UPEWNIĆ SIĘ, ŻE PAS ZNAJDUJE SIĘ ZAWSZE ZA DASZKIEM I ZA OPARCIEM WÓZKA SPACEROWEGO.**

UWAGA: NIE POZWALAĆ DZIECIOM NA ZABAWĘ Z PASEM DO NOSZENIA WÓZKA.

ZDEJMOWANIE POSZYCIA Z TKANINY

Completnie poszycie (A) wózka spacerowego Quid3 można zdjąć w celu łatwiejszego przeprowadzenia czynności konserwacyjnych albo dokonania ewentualnej jego wymiany.

Uwaga: po zdjęciu poszycia nie można myć w pralce.

Aby ułatwić zdejmowanie, należy wyjąć poręcz (B) zgodnie z instrukcjami widocznymi na **rys. 14**.

rys. 32 Wywierając delikatny nacisk na wnętrze siedziska, wysunąć oba paski (A3) z poszczególnych zaczepów bocznych (A4).

rys. 33 Odczepić dwa małe zatraski (A5) mocujące poszycie do rury siedziska.

rys. 34 Odczepić oba paski (A6) od wsporników (E2), a następnie - po odłączeniu rzepów (A7) - wysunąć podnóżek (E).

rys. 35 Odłączyć dwa mechanizmy automatyczne (A8) od przegubów daszka (A9).

rys. 36 Włożyć końcówkę długopisu (lub podobnego narzędzia, brak w zestawie) w mały otwór (A10) na przegubie daszka i jednocześnie wysunąć przedni metalowy pałąk (A11) z jego gniazda po obu stronach; następnie wyjąć pałąk z poszycia.

rys. 37 Odczepić oba mechanizmy automatyczne (A12) mocujące daszek do rury rączki bocznej.

rys. 38 Wyjąć profilowany pałąk tylny (A14) z gniazd na stelażu.

rys. 39 Wysunąć elementy przesuwne boków (A15), elementy paska do regulacji oparcia (A16), a także te od daszka (A13) z poszczególnych gniazd na rurach bocznych.

rys. 40 Po uwolnieniu obu boków należy się upewnić, że małe elementy przesuwne paska do regulacji oparcia (A16) są widoczne i prawidłowo przymocowane do poszycia.

W tym momencie można wyjąć całkowicie poszycie wózka spacerowego (A).

rys. 41 Aby dokończyć zdejmowanie, należy odczepić rzep (P14) mocujący szelki do pasów grzbietowych i wysunąć je.

Aby zamontować poszycie na konstrukcji wózka spacerowego, należy wykonać podane powyżej czynności w odwrotnej kolejności.

AVERTIZĂRI



• IMPORTANT - CITIȚI CU ATENȚIE ȘI PĂSTRAȚI ACESTE INSTRUCȚIUNI PENTRU CONSULTARE ULTERIOARĂ.

SIGURANȚA COPILULUI DUMNEAVOASTRĂ POATE FI ÎN PERICOL DACĂ NU RESPECTAȚI CU ATENȚIE ACESTE INSTRUCȚIUNI.

• SIGURANȚA COPILULUI ESTE RESPONSABILITATEA DUMNEAVOASTRĂ.

• ATENȚIE! NU LĂSAȚI NICIODATĂ COPILUL NESUPRAVEGHEAT: AR PUTEA FI PERICULOS. FIȚI EXTREM DE ATENȚI CÂND UTILIZAȚI PRODUSUL.

• PENTRU A PREVENI RĂNIREA GRAVĂ CA URMARE A CĂDERILOR ȘI/SAU ALUNECĂRILOR, UTILIZAȚI ÎNTOTDEAUNA CENTURILE DE SIGURANȚĂ CORECT PRINSE ȘI REGLATE.

• Conform standardului EN1888-2:2018 + A1:2022, acest produs este adecvat pentru copii de la naștere și până când ajung la greutatea de 22 kg sau la vârsta de 4 ani, în funcție de condiția care este îndeplinită mai întâi.

• NU LĂSAȚI NICIODATĂ COPILUL NESUPRAVEGHEAT.

• ÎNAINTE DE UTILIZARE, ASIGURAȚI-VĂ CĂ PRODUSUL ESTE COMPLET DESCHIS ȘI CĂ TOATE DISPOZITIVELE DE BLOCARE ȘI DE SIGURANȚĂ SUNT CORECT FIXATE.

• PENTRU A EVITA RĂNIREA COPIILOR, ASIGURAȚI-VĂ CĂ ACEȘTIA SE AFLĂ LA DISTANȚĂ ÎN TIMP CE DESCHIDEȚI ȘI ÎNCHIDEȚI ACEST PRODUS.

• NU ÎI PERMITEȚI COPILULUI SĂ

SE JOACE CU ACEST PRODUS.

• FIXAȚI COPILUL BINE CU CENTURILE DE SIGURANȚĂ.

• ACEST PRODUS NU POATE FI UTILIZAT PENTRU A ALERGA SAU PATINA.

• ACEST PRODUS TREBUIE SĂ FIE UTILIZAT NUMAI ATUNCI CÂND VĂ DEPLASAȚI PE JOS.

• PENTRU A EVITA ACCIDENTELE, ASIGURAȚI-VĂ CĂ VEHICULUL ESTE ȚINUT DEPARTE DE UȘILE CU ÎNCHIDERE AUTOMATĂ (DE EX., TRENURI, ASCENSOARE).

• Pentru copii nou-născuți, folosiți căruciorul în poziția cea mai înclinată.

• Acest produs nu înlocuiește landoul sau patul. Pentru perioadele prelungite de somn fără supraveghere, puneți copilul într-un landou sau într-un pătuț adecvat.

• Pentru a evita rănirea gravă cauzată de căderi sau de alunecări, utilizați întotdeauna sistemul de siguranță reglat în mod adecvat.

• Utilizarea corectă a sistemului de reținere nu înlocuiește necesitatea supravegheții de către un adult.

• Vă atragem atenția că bara pentru mâini nu este un sistem de reținere. Utilizați întotdeauna centurile de siguranță.

• Utilizați întotdeauna acest cărucior cu bara pentru mâini cuplată corect pe ambele laturi.

• Nu ridicați căruciorul utilizând bara pentru mâini pentru că aceasta ar putea să se desprindă.

SIGURANȚĂ

• Verificați înainte de asamblare ca produsul și toate componentele sale să nu prezinte daune datorate transportului; în acest caz produsul nu trebuie utilizat și va trebui păstrat departe de copii.

• Pentru siguranța copilului dumneavoastră, înainte de a utiliza produsul, înlăurați și eliminați toate pungile din plastic și elementele ce fac parte din ambalaj și nu le lăsați la îndemâna nou-născuților și copiilor.

• Acest produs trebuie utilizat pentru un singur copil.

• Înainte de utilizare:

- asigurați-vă că produsul este montat corect, că toate componentele acestuia sunt fixate corect și că toate mecanismele sunt cuplate. Asigurați-vă că husa este montată corect pe structură.

- asigurați-vă că șasiul este complet deschis și că toate mecanismele de fixare sunt cuplate.

• Acordați atenție când deschideți și închideți produsul pentru a evita să vă prindeți degetele.

• În timpul așezării și scoaterii copilului din cărucior, în timpul staționării și montării/demontării accesoriilor asigurați-vă că frâna este mereu activată.

Utilizați întotdeauna frâna, chiar și atunci când vă opriți pentru scurt timp.

• Când amplasați căruciorul într-un loc, verificați dacă frâna a fost cuplată corect, deplasând în față și în spate produsul.

- Nu amplasați niciodată produsul în apropierea scârilor sau treptelor, chiar dacă frâna este introdusă, pentru că este posibil ca mișcările copilului să cauzeze alunecarea produsului.
- Nu lăsați căruciorul fixat pe o suprafață înclinată când copilul se află în acesta, chiar dacă frâna este acționată. Eficiența frânelor este limitată de pantele abrupte.
- Nu utilizați niciodată căruciorul pentru a urca sau coborî scări sau scări rulante când copilul se află în acesta pentru că este posibil să pierdeți brusc controlul produsului sau copilul ar putea să cadă. Acordați atenție sporită și când urcați sau coborâți o treaptă sau alte suprafețe accidentate.
- Sarcina maximă a coșulețului pentru obiecte este de 5 kg. Nu depășiți sarcina maximă recomandată.
- Orice sarcină aplicată mânerului și/sau spătarului și/sau în partea laterală a produsului, poate compromite stabilitatea produsului.
- Nu utilizați niciodată cureaua de umăr pentru transport pentru a agăța încărcături suplimentare, cum ar fi geanți, haine, jucării etc.
- Nu utilizați niciodată cureaua de umăr pentru transport pentru a ghida căruciorul, ca alternativă la mâner.
- Atașarea animalelor domestice de produs poate compromite stabilitatea și cauza desprinderea.
- Trebuie să fiți conștienți de pericolele reprezentate de flăcările libere sau alte surse de căldură cum ar fi radiatoarele, șemineurile, sobele electrice și cu gaz, etc.: nu lăsați produsul în apropierea acestor surse de căldură.
- Asigurați-vă că toate sursele posibile de pericol (de exemplu: cabluri, fire electrice, etc.) sunt păstrate departe de copil.
- Nu lăsați produsul cu copilul în el unde există sfori, perdele sau alte lucruri pe care copilul ar putea să se cațere sau care i-ar putea cauza sufocarea sau strangularea.
- Nu ridicați niciodată căruciorul când copilul se află în interiorul acestuia.

SEAFURI PENTRU UTILIZARE

- Nu utilizați produsul dacă prezintă rupturi sau componente lipsă.
- Verificați cu regularitate produsul și componentele acestuia pentru a observa eventuale urme de deteriorare și/sau uzură, zone descusute și rupturi. În cazul deteriorării sau al funcționării defectuoase, țineți produsul la distanță de copii, nu îl utilizați și/sau nu încercați să îl reparați, în schimb, adresați-vă exclusiv personalului calificat.
- Nu permiteți altor copii sau animale să se joace nesupravegheați în apropierea produsului sau să se cațere pe acesta.
- Operațiunile de montare, demontare și reglare trebuie să fie efectuate numai de către persoane adulte. Asigurați-vă că persoanele care utilizează produsul (dacăci, bunici, etc.) cunosc funcționarea corectă a acestuia. Acest produs trebuie utilizat doar de un adult.
- În cazul operațiunilor de reglare asigurați-vă că componentele mobile ale produsului nu intră în contact cu copilul (exemplu: spătar, capotă, etc.); asigurați-vă că în timpul acestor operațiuni frâna este activată corect.



- Nu efectuați operațiuni de deschidere, închidere sau demontare a produsului când copilul se află în acesta.
- Fiți foarte atenți când efectuați aceste operațiuni și copilul se află în apropiere.
- În timpul acestor operațiuni, este posibil să vă prindeți sau să vă răniți degetele.

- Nu lăsați copilul în cărucior atunci când vă deplasați cu alte mijloace de transport (de ex. tren, autobuz etc.).
- Când nu îl folosiți, produsul trebuie pus la loc, departe de copii. Produsul nu trebuie utilizat ca o jucărie! Nu îi permiteți copilului să se joace cu acest produs.
- În caz de expunere prelungită la soare, așteptați ca produsul să se răcească înainte de a-l utiliza.
- Pentru a evita supraîncălzirea și arsurile de soare, nu expuneți copilul la lumina directă a soarelui perioade îndelungate, chiar dacă ați coborât capota complet.

APĂRĂTOARE DE PLOAIE (DACĂ EXISTĂ)

AVERTIZĂRI!

- Utilizați apăritoarea de ploaie sub supravegherea unui adult.
- Când utilizați produsul, asigurați-vă că apăritoarea de ploaie nu intră în contact cu fața copilului pentru că acest lucru poate cauza sufocarea acestuia.
- Nu utilizați apăritoarea de ploaie amplasată pe produs fără capota care o susține.
- Utilizați apăritoarea de ploaie exclusiv cu produsul Inglesina indicat.
- Nu utilizați apăritoarea de ploaie pe produse diferite de cele recomandate de producător.
- Pentru a evita riscul sufocării sau al supraîncălzirii, nu utilizați apăritoarea de ploaie atunci când vremea este însoțită sau în spații închise.
- Spălați apăritoarea de ploaie manual, la 30° C.

TRADYCYJNA GWARANCJA KLIENTA

- Inglesina Baby S.p.A. garantează că acest articol a fost proiectat și fabricat în deplin respect față de normele/regulamentele privind produsele, calitatea și siguranța acestora în vigoare în cadrul Comunității Europene și în Țările în care aceste produse sunt comercializate.
- Inglesina Baby S.p.A. garantează că în timpul și la încheierea procesului de producție, produsul a fost supus mai multor controale de calitate. Inglesina Baby S.p.A. garantează ca acest articol, în momentul achiziționării de la Distribuitorul Autorizat nu prezenta defecte de montaj și fabricație.
- Prezenta garanție nu anulează drepturile consumatorului recunoscute în legislația națională în vigoare, care poate fi diferită în funcție de țara în care produsul a fost achiziționat și ale cărei cerințe, în cazul în care intră în contradicție cu clauzele prezentei garanții, prevalează asupra conținutului prezentei garanții.
- Dacă produsul prezintă defecte ale materialelor și/sau defecte de fabricație constatate în momentul achiziției sau în timpul utilizării normale, astfel cum sunt descrise în manualul de instrucțiuni respectiv, Inglesina Baby S.p.A. Recunoaște valabilitatea garanției pentru o perioadă de 24 de luni consecutive de la data achiziției.
- Garanția este valabilă doar în țara în care produsul a fost achiziționat și dacă achiziția a fost efectuată de la un Vânzător autorizat.
- Garanția recunoscută este valabilă pentru primul proprietar al articolului achiziționat.
- Garanția acoperă înlocuirea sau repararea gratuită a pieselor despre care s-a constatat că prezintă defecte de fabricație. Inglesina Baby S.p.A. își rezervă dreptul de a decide din proprie inițiativă să aplice garanția prin repararea sau înlocuirea produsului.
- Pentru a beneficia de garanție, cumpărătorul trebuie să prezinte numărul de serie al produsului și copia chitanței eliberate în momentul achiziției produsului, asigurându-se că data achiziției este ușor lizibilă.
- Garanția nu este asigurată în cazul în care:
 - produsul este utilizat în diferite scopuri care nu sunt indicate în mod expres în manualul de instrucțiuni respectiv.
 - produsul nu este utilizat în conformitate cu manualul de instrucțiuni respectiv.
 - produsul a fost reparat în centre de asistență neautorizate sau nerecunoscute de către producător.
 - produsul a fost modificat și/sau manipulat, atât în ceea ce

privește partea structurii, cât și cea textilă, fără autorizația expresă a producătorului. Eventuale modificări aduse produsului scutesc Inglesina Baby S.p.A. de orice responsabilitate.

- defectul se datorează neglijenței sau neatenției în timpul utilizării (ex. lovirea violentă a părților structurii, expunerea la substanțe chimice agresive, etc.).
- produsul prezintă urme de uzură normală (ex. roți, părți mobile, textile) datorate utilizării normale zilnice în mod prelungit.
- produsul a fost deteriorat, inclusiv accidental, de proprietar sau de terțe părți (de exemplu, atunci când a fost expediat într-un bagaj utilizându-se mijloacele de transport aerian sau alte mijloace de transport).
- produsul este trimis vânzătorului pentru a beneficia de asistență fără chitanța originală și/sau fără număr de serie sau când data de achiziție indicată pe chitanță și/sau numărul de serie nu sunt ușor lizibile.
- Daunele datorate utilizării accesoriilor nelivate și/sau neaprobate de Inglesina Baby, nu sunt acoperite de garanție.
- Inglesina Baby S.p.A. nu își asumă nicio responsabilitate pentru daune cauzate lucrurilor sau persoanelor ce derivă din utilizarea neadecvată și/sau incorectă a produsului.
- După expirarea perioadei de garanție, Societatea noastră garantează asistența propriilor produse pe o perioadă de maxim patru (4) ani de la data punerii pe piață a acestora; după această dată va fi evaluată posibilitatea de asistență pentru fiecare caz în parte.

PIESE DE SCHIMB / ASISTENȚĂ POST-VÂNZARE

- Verificați cu regularitate dispozitivele de siguranță pentru a vă asigura de funcționarea corectă a acestora în timp. În cazul în care se prezintă probleme și/sau defecte de orice fel, utilizarea produsului este interzisă. Contactați imediat Vânzătorul Autorizat sau Serviciul de Asistență Clienți Inglesina.
- Nu utilizați piese de schimb sau accesorii care nu sunt furnizate și/sau aprobate de Inglesina Baby.

CE TREBUIE SĂ FACEȚI DACĂ AVEȚI NEVOIE DE ASISTENȚĂ

- În cazul în care aveți nevoie de asistență privind produsul, contactați imediat Distribuitorul Inglesina de la care l-ați achiziționat; asigurați-vă că aveți la îndemână "Serial Number" (Numărul de serie) corespunzător produsului pentru care aveți nevoie de asistență.
- Distribuitorul are datoria de a contacta Inglesina cu scopul de a evalua modul cel mai potrivit de intervenție în funcție de fiecare caz în parte și de a vă oferi indicațiile de care aveți nevoie.
- Serviciul de Asistență Inglesina vă stă la dispoziție cu toate informațiile necesare prin intermediul cererii scrise care poate fi completată pe site-ul web: inglesina.com - secțiunea Garanție și Asistență.

SFATURI PENTRU CURĂȚAREA ȘI ÎNTREȚINEREA PRODUSULUI

- Acest produs necesită o întreținere regulată din partea utilizatorului.
- Nu forțați niciodată mecanismele sau componentele mobile; în caz de dubii, verificați mai întâi instrucțiunile.
- Nu puneți la păstrare produsul dacă este încă ud și nu-l lăsați în locuri umede deoarece s-ar putea forma mucegai.
- Păstrați produsul într-un loc uscat.
- Protejați produsul de agenți atmosferici, apă, ploaie sau zăpadă; de asemenea expunerea continuă și prelungită la soare ar putea cauza schimbări de culoare a textilelor.
- După o eventuală utilizare pe plajă, curățați și uscați cu atenție produsul pentru a îndepărta nisipul și sarea întrucât acesta ar putea rugini.
- Curățați componentele din plastic și din metal cu o cârpă umedă sau cu un detergent delicat; nu utilizați solvenți, amoniac sau benzină.
- Ușcați atent componentele din metal după un eventual contact cu apa, pentru a preveni formarea ruginii.
- Păstrați curate toate componentele în mișcare și dacă trebuie lubrificați-le cu un ulei delicat.

SFATURI PENTRU CURĂȚAREA CĂPTUȘELII TEXTILE

- Căptușeala poate fi îndepărtată pentru a facilita întreținerea corespunzătoare, dar nu poate fi spălată la mașină. Curelele pot fi curățate doar la suprafață, cu o lavetă umedă și săpun neutru. În orice caz, nu utilizați solvenți, amoniac sau înălbitor, nici bureți sau detergenți abrazivi.
- Respectați regulile de spălare a căptușelii textile prezentate pe etichetele aferente.



Spălați cu mâna în apă rece



Nu înălbiți



Nu uscați mecanic



Uscați produsul la umbră



Nu călcați



Nu folosiți spălarea uscată

Nu centrifugați

- Ușcați perfect căptușeala din material textil, înainte de a o utiliza sau de a o pune la loc.

INSTRUCȚIUNI

LISTĂ COMPONENTE

fig. 1

- A Căptușeala completă
- B Bară pentru mâini
- C Coșuleț pentru obiecte
- D Cureaua de umăr pentru transport

SUPORT „SELF STANDING”

fig. 2 Pentru a asigura o poziție verticală autonomă a căruciorului, scoateți suportul (S1) și poziționați-l în locaș.

DESCHIDEREA CĂRUCIORULUI

fig. 3 Pentru a deschide căruciorul, în timp ce trageți ușor de

bara pentru mâini spre dv., apăsați pe butonul de blocare secundară (P1) și, simultan, pe butonul de deblocare (P2), până la desprinderea dispozitivului de comandă (P).

fig. 4 Începeți să deschideți căruciorul, apoi, apucând ferm mânerul (M) de ambele părți, ridicați-l până când puteți auzi clar cele două de clicuri de deschidere completă.

fig. 5 Verificați dacă cele două săgeți (M1) de pe articulațiile laterale (A9) coincid corect.

Pentru a evita rănirea copiilor, asigurați-vă că aceștia se află la distanță în timp ce deschideți și închideți acest produs.

MONTARE/DEMONTARE GRUP ROȚI ANTERIOARE

fig. 6 Pentru a instala grupul roții anterioare, este suficient să

o poziționată în dreptul locașului său și s-o împingeți până se aude declicul pentru cuplarea corectă.

fig. 7 **Atenție: asigurati-vă că roțile sunt bine fixate înainte de utilizare.**

La nevoie, grupul de roți anterioare poate fi înlăturat cu ușurință.

fig. 8 Pentru a-l scoate, țineți apăsat mânerul (D1) și scoateți-l din suportul anterior.

MONTARE/DEMONTARE ROȚI DIN SPATE

fig. 9 Pentru a instala roțile posteriore, este suficient să le poziționați în dreptul locașului lor și să le împingeți până se aude declicul pentru cuplarea corectă.

fig. 10 **Atenție: asigurați-vă că roțile sunt bine fixate înainte de utilizare.**

Dacă este necesar, roțile din spate pot fi scoase cu ușurință.

fig. 11 Pentru a le îndepărta, apăsați mânerul (F1) în direcția săgeții și scoateți-le din suportul posterior.

FRĂNĂ ROȚI DIN SPATE

fig. 12 Pentru a acționa frâna, apăsați pe maneta centrală posterioară (P3).

Acționați întotdeauna frâna în timpul staționării.

BLOCARE/DEBLOCARE ROȚI DIN FAȚĂ

fig. 13 Căruciorul este dotat cu roți pivotante care pot fi blocate sau deblocate prin simpla acționare a pârghiei (P4) poziționate în dreptul grupului de roți din față.

BARĂ PENTRU MĂINI

fig. 14 Bara pentru mâini (B) poate fi deschisă dintr-o parte laterală sau poate fi scoasă complet; pentru a o deschide, trageți mânerul (B1) și scoateți-o din locașul său.

Pentru a o scoate, repetați operația și din cealaltă parte laterală.

Atenție: nu montați niciodată bara pentru mâini în direcția opusă celei indicate.

REGLEA SPĂTARULUI

fig. 15 Pentru a coborî spătarul, apucați banda mai mică (P5) și trageți în jos.

fig. 16 Pentru a ridica spătarul, trageți cu putere în sus banda mai mare (P6).

CENTURILE DE SIGURANȚĂ

fig. 17 Verificați ca centurile să fie introduse în fante la înălțimea spatelui sau imediat deasupra. Dacă poziția nu este corectă, scoateți centurile din prima pereche de fante și reintroduceți-le în a doua. Poziționați întotdeauna ambele centuri la aceeași înălțime.

fig. 18 Deschideți fermoarul posterior (P7) de pe spătar și scoateți centurile dorsale, trecând inelele (P8) mai întâi prin fantele de pe armătura rigidă (P9) și apoi prin husa căruciorului.

fig. 19 După aceea introduceți inelele (P8) în a doua pereche de fante de pe husă, apoi scoateți-le prin armătura rigidă (P9).

fig. 20 Introduceți capetele centurilor dorsale (P12) și ale centurilor abdominale (P10) în catarama centrală (P11).

fig. 21 Utilizați întotdeauna centura abdominală în combinație cu centurile dorsale și centura de despărțire a picioarelor, ajustându-le corect în jurul copilului cu ajutorul dispozitivelor de reglare respective (P13).

Atenție! Nerespectarea acestei măsuri de siguranță poate cauza căderea sau alunecarea copilului cu riscul de a se răni.

Atenție: adaptați înălțimea și lungimea centurilor de siguranță în funcție de vârsta copilului.

CAPOTA

fig. 22 Pentru a regla capota, este suficient să o împingeți în poziția dorită.

fig. 23 Capota este dotată cu o inserție în țesătură care, extinzând zona de acoperire, asigură o protecție sporită împotriva soarelui.

AERISIREA CAPOTEI

fig. 24 Deschideți fermoarele laterale (A1) și ridicați partea din spate a capotei, blocând-o cu ajutorul celor doi magneți (A2).

Inserția de plasă tridimensională permite o circulație mai bună a aerului în interiorul căruciorului.

REGLAREA SUPTULUI DE SPRIJIN PENTRU PICIOARE

fig. 25 Pentru a coborî suportul de sprijin pentru picioare (E), apăsați pe ambele butoane inferioare (E1), împingându-l în jos simultan.

fig. 26 Pentru a înălța suportul este suficient să îl trageți în sus: se va bloca automat.

ÎNCHIDEREA CĂRUCIORULUI

fig. 27 Pentru a închide căruciorul, apăsați pe butonul de blocare secundară (P1) și, simultan, pe butonul de deblocare (P2), până la desprinderea dispozitivului de comandă (P).

fig. 28 Însoțiți cu mâna căruciorul la închidere, apăsându-l până la capăt, până când se aude declicul de cuplare corectă, iar butonul de blocare secundară (P1) iese complet în afară.

fig. 29 **Atenție: asigurați-vă întotdeauna că produsul este închis corect.**

Atenție: acționați dispozitivul de comandă (P) doar în timpul operațiilor de închidere a căruciorului. Aveți grijă să nu îl acționați accidental în timpul utilizării normale a căruciorului.

CUREAUA DE UMĂR PENTRU TRANSPORT

fig. 30 Pentru a transporta căruciorul închis, utilizați cureaua de umăr (D) corespunzătoare.

fig. 31 **ATENȚIE: PERICOL DE STRANGULARE - ASIGURAȚI-VĂ CĂ CUREAUA DE UMĂR ESTE ÎNTOTDEAUNA POZIȚIONATĂ ÎN SPATELE CAPOTEI ȘI ÎN SPATELE SPĂTARULUI CĂRUCIORULUI.**

ATENȚIE: NU PERMITEȚI COPILOR SĂ SE JOACE CU CUREAUA DE UMĂR PENTRU TRANSPORT.

ÎNLĂTURAREA CĂPTUȘELII TEXTILE

Căptușeala completă (A) a căruciorului Quid3 poate fi îndepărtată pentru a facilita atât întreținerea, cât și eventuala înlocuire.

Atenție: după ce a fost îndepărtată, căptușeala nu poate fi spălată la mașină.

Pentru a facilita operațiunile de scoatere, înlăturați bara pentru mâini (B) urmând instrucțiunile din **Fig. 14**.

fig. 32 Aplicând o ușoară presiune pe partea interioară a scaunului, scoateți ambele benzi (A3) din cărligele respective (A4) laterale.

fig. 33 Eliberați cele două cataramă mici (A5) care fixează căptușeala de tubul scaunului.

fig. 34 Deschideți nasturii celor două benzi de prindere (A6) de pe suporturile (E2), apoi, după ce ați desfăcut banda velcro (A7), scoateți suportul pentru picioare (E).

fig. 35 Desfaceți cele două capse (A8) de articulațiile capotei (A9).

fig. 36 Introduceți vârful unui pix (sau al unui instrument similar, care nu este inclus) în officul mic (A10) de pe articulația capotei și, în același timp, scoateți bara metalică anterioară (A11) din locașul său, de pe ambele părți; după aceea, scoateți bara din căptușeală.

fig. 37 Deschideți cele două capse (A12) care fixează capota de tubul lateral al mânerului.

fig. 38 Scoateți bara posterioară profilată (A14) din locașurile de pe cadrul.

fig. 39 Scoateți glisierile de pe lateral (A15), cele ale curelelor de reglare a spătarului (A16) și apoi pe cele ale capotei (A13) din locașurile respective de pe tuburile laterale.

fig. 40 După ce ambele laturi au fost eliberate, asigurați-vă că glisierile mici ale curelei de reglare a spătarului (A16) sunt vizibile și ancorate corect de căptușeală.

Acum puteți îndepărta complet căptușeala de pe cărucior (A).

fig. 41 Pentru a finaliza scoaterea căptușelii, desprindeți banda velcro (P14) care fixează aparatura de protecție pentru umăr de centurile dorsale și scoateți-le.

Pentru a monta la loc căptușeala pe cadrul căruciorului, urmați instrucțiunile în ordine inversă.

VAROVÁNÍ



• **DŮLEŽITÉ - TYTO POKYNY SI POZORNĚ PROČTĚTE A USCHOVEJTE**

JE PRO POUŽITÍ V BUDOUCNU.

NEBUDETE-LI POSTUPOVAT PODLE TĚCHTO POKYNŮ, BEZPEČNOST VAŠEHO DÍTĚTE MŮŽE BÝT OHROŽENA.

• **ODPOVÍDÁTE ZA BEZPEČNOST SVÉHO DÍTĚTE.**

• **UPOZORNĚNÍ! NENECHÁVEJTE DÍTĚ NIKDY BEZ DOZORU. MŮŽE TO BÝT NEBEZPEČNÉ. PŘI POUŽÍVÁNÍ VÝROBKU MU VĚNUJTE MAXIMÁLNÍ POZORNOST.**

• **ABYSTE ZABRÁNILI VÁŽNÝM NÁSLEDKŮM PÁDŮ ČI SKLOUZnutí, UJISTĚTE SE VŽDY, ŽE BEZPEČNOSTNÍ PÁSY JSOU SPRÁVNĚ NASTAVENÉ A ZAPNUTÉ.**

• Podle normy EN1888-2:2018 + A1:2022 je tento výrobek je vhodný pro děti od narození do 22 kg nebo čtyř roků věku podle toho, která z těchto podmínek bude splněna jako první.

• **NENECHÁVEJTE DÍTĚ NIKDY BEZ DOZORU.**

• **PŘED POUŽITÍM SE UJISTĚTE, ŽE VÝROBEK JE ÚPLNĚ OTEVŘENÝ A ŽE VEŠKERÉ BLOKAČNÍ A BEZPEČNOSTNÍ ZAŘÍZENÍ JE SPRÁVNĚ ZAPNUTO.**

• **VÝROBEK ROZKLÁDEJTE A SKLÁDEJTE MIMO DOSAH DĚTÍ, ABY SE NEZRANILY.**

• **NEDOVOLTE DÍTĚTI, ABY SI S TÍMTO VÝROBKEM HRÁLO.**

• **VŽDY PRO DÍTĚ POUŽÍVEJTE BEZPEČNOSTNÍ PÁSY.**

• **TENTO VÝROBEK NENÍ UZPŮSOBENÝ PRO BĚH ČI**

BRUSLENÍ.

• **TENTO VÝROBEK SE SMÍ POUŽÍVAT POUZE PŘI CHŮZI.**

• **ABYSTE PŘEDEŠLI NEHODÁM, ZAJISTĚTE, ABY BYL VOZÍK VŽDY V DOSTATEČNÉ VZDÁLENOSTI OD DVEŘÍ S AUTOMATICKÝM ZAVÍRÁNÍM (NAPŘ. VE VLAKU, VE VÝTAHU).**

• V případě novorozenců upřednostněte použití sedačky ve více nakloněné poloze.

• Tento výrobek nenahrazuje kolébku ani postýlku. Pro delší období spánku bez dozoru položte dítě na vhodnou postýlku nebo postel.

• Pro předcházení těžkým úrazům způsobeným pádem nebo uklouznutím používejte rálně nastavený zádržný systém.

• Správné používání zádržného systému nenahrazuje žádný dohled dospělé osobou.

• Mějte na paměti, že madlo není zádržným systémem dítěte. Používejte důsledně bezpečnostní pásy.

• Tento kočárek používejte pouze s držadlem správně připevněným na obou stranách.

• Nevezdejte kočárek za rukojeť, protože by se mohla vyháknout.

BEZPEČNOST

• Než se pokusíte výrobek sestavit, ověřte, zda jeho součásti nevykazují poškození vzniklé v průběhu přepravy. Pokud ano, výrobek nemůže být používán a nesmí být v dosahu dětí.

• V zájmu bezpečnosti svého dítěte před použitím výrobků odstraňte veškeré igelitové sáčky a součásti balení a nedovolte, aby byly v dosahu novorozenců a dětí.

• Tento výrobek se smí používat pouze s jedním dítětem.

• Před použitím:

- se ujistěte, zda je výrobek řádně smontovaný, všechny jeho součásti jsou správně upevněné a všechny mechanismy jsou zasunuté. Ujistěte se, zda je potah řádně natažený na konstrukci.
- ujistěte se, zda je rám zcela otevřený a všechny upevňovací mechanismy jsou zasunuté;

• Dávejte pozor při otevírání a zavírání výrobku, aby v něm neuvízly prsty.

• Když dáváte dítě do sedačky nebo jej z ní vytahujete, během přestávky či při montování/odmontování příslušenství se ujistěte, že je aktivována brzda.

Používejte brzdou i při zastavení na krátkou dobu.

• Po zaparkování zkontrolujte pohybem kočárku dopředu a dozadu, zda je brzda řádně zabrzděná.

• Výrobek nikdy neumisťujte na schody či stupně, ani když je zabrzděná brzda, protože by pohyby dítěte mohl sklouznout.

• Kočárek, ve kterém sedí dítě, nenechávejte nikdy stát na nakloněné ploše, ani když je zabrzděná brzda. Na prudkém sklonu je činnost brzd omezená.

• Kočárek, ve kterém sedí dítě, nikdy nepřeppravujte pohyblivými schody nahoru či dolů: mohli byste znenadání ztratit kontrolu nad kočárkem či by dítě z něho mohlo vypadnout. Při překonávání schodu či jiných nerovností nahoru či dolů postupujte obzvlášť pozorně.

• Úložný vak má nejvyšší nosnost 5 kg. Nepřekračujte nejvyšší doporučenou hmotnost.

• Jakékoliv zatížení rukojeti a/nebo opěrada a/nebo na boku výrobku může ohrozit jeho stabilitu.

- Nikdy nepoužívejte přepravní popruh k zavěšení dalších nákladů, jako jsou tašky, oblečení, hračky atd.
- Nikdy nepoužívejte přepravní popruh k řízení kočárku místo rukojeti.
- Uvázáním domácích zvířat k výrobku by mohla být ohrožena jeho stabilita a mohl by se vymknout z rukou.
- Berte v úvahu nebezpečí vyplývající z blízkosti otevřeného ohně či jiných zdrojů tepla jako radiátorů, krbů, elektrických či plynových kamen apod. Nestavte výrobek do blízkosti těchto zdrojů tepla.
- Ujistěte se, že veškeré možné zdroje nebezpečí (např. kabely, elektrické vedení) jsou mimo dosah dítěte.
- Nenechávejte výrobek s dítětem na místě, kde by se mohlo vysplhat po prazecích, záclonách apod. nebo kterými by se mohlo zadusit či uskrtnit.
- Nikdy nezvedejte kočárek, když v něm sedí dítě.

DOPORUČENÍ K UŽÍVÁNÍ

- Nepoužívejte výrobek, je-li zlomený nebo chybějící části.
- Pravidelně kontrolujte lehkáta a jeho součásti na případné poškození a/nebo opotřebení, prasklé švy a potrhání. Při poškození nebo nefunkčnosti lehkáta ho umístěte mimo dosah dítěte, nepoužívejte ho, nesnažte se ho opravit a s opravou se obraťte na kvalifikovaného opraváře.
- Nedovolte, aby si v blízkosti výrobku bez dozoru hrály jiné děti či aby se na něj pokoušely vysplhat.
- Výrobek mohou montovat, rozebírat či nastavovat výlučně dospělé osoby. Ujistěte se, že osoby, které výrobek používají (au-pair, prarodiče apod.) vědí, jak s ním správně zacházet. Tento výrobek smí používat pouze dospělá osoba.
- Při nastavování kočárku zajistěte, aby jeho pohyblivé části (např. opeřka a stříška) nepřišly do kontaktu s dítětem. Rovněž se ujistěte, že při těchto činnostech je aktivována brzda.



- Neotvírejte, nezavírejte a nerozebírejte výrobek, když je dítě v něm.
- Věnujte při těchto činnostech zvýšenou pozornost dítěti, pohybuje-li se poblíž.
- Při těchto operacích by mohlo dojít k uvíznutí a poranění prstů.
- Nenechávejte dítě v kočárku při cestování hromadnou dopravou (např. ve vlaku, autobusu, atd.)
- Když není výrobek používán, je třeba jej uschovat tak, aby se k němu nemohly přiblížit děti. Výrobek nelze používat jako hračku! Nedovolte dítěti, aby si s tímto výrobkem hrálo.
- V případě dlouhého vystavení slunečnímu záření počkejte, než se produkt ochladí, a teprve potom jej můžete znovu používat.
- Nevystavujte dítě po delší dobu přímému slunečnímu svitu, ani se zcela sklopenou boudičkou, aby se nepřehřálo a nespálo.

KRYT PROTI DEŠTI (JE-LI SOUČÁSTÍ PRODUKTU)

VAROVÁNÍ!

- Používat pod dohledem dospělé osoby.
- Při používání pláštěnky je nutno se ujistit, zda nedoléhá na obličej dítěte, aby se neudusilo.
- Nepoužívat na kočárku bez korbíčky, která slouží jako držák pláštěnky.
- Používat výlučně s předepsaným kočárkem Inglesina.
- Nepoužívat na jiných kočárkách než těch, které doporučil výrobce.

- Nepoužívat pláštěnku na slunci nebo v uzavřených prostorách: nebezpečí přehřátí nebo udušení.
- Prát ručně při teplotě 30 °C.

GARANȚIA CONȚIȚIONALĂ A PRODUCĂTORULUI

- Společnost Inglesina Baby S.p.A. zaručuje, že tento výrobek byl navržen a vyroben v souladu s obecnými pravidly/předpisy, které se vztahují ke kvalitě a bezpečnosti výrobku a které v současné době platí v zemích Evropského Společenství a v zemích komercializace.
- Společnost Inglesina Baby S.p.A. zaručuje, že v průběhu výrobního procesu a po jeho ukončení byl výrobek podroben několika kontrolám kvality. Společnost Inglesina Baby S.p.A. zaručuje, že tento výrobek při nákupu od autorizovaného prodejce byl bez vad, způsobených montáží nebo výrobou.
- Tato záruka nenarušuje práva priznaná spotřebiteli vnitrostátními zákony v platném znění, které se mohou různit podle země, kde byl výrobek zakoupen. V případě rozporu s těmito záručními podmínkami platí tyto zákony.
- Jestliže se v okamžiku zakoupení nebo běžného používání projeví u výrobku vada materiálu a/nebo výrobní vada tak, jak je to popsáno v příslušném návodu k použití, firma Inglesina Baby S.p.A. uzná platnost záručních podmínek po dobu 24 po sobě jdoucích měsíců od data zakoupení.
- Záruka platí pouze v zemi, kde byl výrobek zakoupen, a za podmínky, že byl zakoupen u autorizovaného prodejce.
- Uznaná záruka platí pouze pro prvního vlastníka zakoupeného zboží.
- Záruka obnáší výměnu nebo bezplatnou opravu dílů, které se porouchají z důvodu výrobní vady. Firma Inglesina Baby S.p.A. si vyhrazuje právo rozhodnout, zda vyřídí záruku opravou nebo výměnou výrobku.
- Pro uplatnění záruky je nutno předložit sériové číslo výrobku a kopii dokladu o nákupu vystaveném v okamžiku nákupu výrobku a na kterém je jednoznačně čitelné datum nákupu.
- Tyto podmínky záruky zanikají, jestliže:
 - výrobek bude použit za jiným účelem, než je výslovně uvedeno v příslušném návodu k použití;
 - výrobek bude použit jiným způsobem, než je uvedeno v návodu k použití;
 - výrobek byl opravován v neautorizovaném a nepověřeném servisním středisku.
 - výrobek podstoupil úpravy a/nebo manipulace; a to co se týče jak strukturální, tak i textilní části, které nejsou výslovně schváleny výrobcem. Eventuální změny na výrobku zbavují společnost Inglesina Baby S.p.A. jakékoliv odpovědnosti.
 - vada je způsobena nedbalostí nebo nepozorností (např. silné nárazy na strukturální části, vystavení agresivním chemickým látkám, atd.).
 - výrobek vykazuje běžné opotřebení (např. kola, pohyblivé části, textil), vyplývající z dlouhodobého a trvalého denního používání.
 - výrobek byl byt náhodně poškozen vlastníkem či třetími osobami (např. při poslání jako zavazadlo leteckou dopravou či jinými dopravními prostředky);
 - výrobek bude předán prodejci za účelem servisu bez originálního dokladu o nákupu a/nebo bez sériového čísla, a/nebo nebude-li na dokladu o nákupu jednoznačně čitelné datum nákupu či sériové číslo.
- Eventuální škody způsobené použitím příslušenství, které není ve vybavení a/nebo není schváleno společností Inglesina Baby, nebudou zahrnuty do podmínek naší záruky.
- Společnost Inglesina Baby S.p.A. odmítá jakoukoli odpovědnost za škody způsobené věcem či osobám, vzniknou-li tyto v důsledku nevhodného a nesprávného používání výrobku.
- Po uplynutí záruky Společnost i nadále poskytuje asistenci na své výrobky maximálně do čtyř (4) let od data uvedení samotného výrobku na trh; po uplynutí této doby bude možná zásaha předhodnocována případ od případu.

NÁHRADNÍ DÍLY / ASISTENCE PO PRODEJI

- Pravidelně kontrolujte bezpečnostní zařízení, abyste se ujistili, že výrobek stále funguje perfektně. V případě, že narazíte na jakékoli problémy a/nebo odchylky, výrobek nepoužívejte. Kontaktujte neprodeně autorizovaného prodejce nebo klientský servis společnosti Inglesina.
- Nepoužívejte náhradní díly či příslušenství nedodané či neschválené společností Inglesina Baby.

CO DĚLAT V PŘÍPADĚ POTŘEBY ASISTENCE

- Pokud potřebujete asistenci k výrobku, obraťte se ihned na prodejce Inglesina, u kterého jste výrobek zakoupili; ujistěte se, že máte sériové číslo pro daný výrobek, který je předmětem žádosti (číslo "Serial Number" je k dispozici v Kolekci 2010).
- Úkolem prodejce je kontaktovat společnost Inglesina pro posouzení nevhodnějšího způsobu intervence pro každý jednotlivý případ a následně poskytnout příslušné indikace.
- Servisní Služba Inglesina poskytne veškeré potřebné informace na základě vyplněné písemné žádosti na příslušném formuláři, který je k dispozici na webové stránce: inglesina.com - část Záruka a Asistence.

DOPORUČENÍ K ČIŠTĚNÍ A ÚDRŽBĚ VÝROBKU

- Tento výrobek vyžaduje, aby uživatel prováděl pravidelnou údržbu.
- Nikdy se nesnažte mechanizmy či jiné části dostat do pohybu násilím. Máte-li pochybnosti, přečtěte si nejprve pokyny.
- Neuschovávejte produkt, pokud je mokrá, a nenechávejte jej ve vlhkém prostředí, aby se na něm nerozvinula plíseň.
- Uchovávejte výrobek na suchém místě.
- Chraňte výrobek před vlivem počasí, vody, deště či sněhu. Nepřetřítě a dlouhé vystavování slunci může u mnoha materiálů způsobit změnu barvy.
- Po případném použití na pláži výrobek pečlivě očistěte od písku a soli, umyjte a usušte, protože by jinak mohl rezivět.

- Čistěte plastové a kovové části navlhčeným hadříkem s nepříliš agresivním čisticím prostředkem. Nepoužívejte rozpouštědla, čpavek či benzín.
- Vysušte důkladně kovové části, přijdou-li do kontaktu s vodou. Zabráňte tak jejich rezivění.
- Udržujte čisté veškeré části, které se pohybují, a v případě potřeby je promažte slabým olejem.

DOPORUČENÍ K ČIŠTĚNÍ LÁTKOVÉHO POTAHU

- Potaž lze sejmout pro usnadnění správné údržby, ale nelze jej práť v pračce.
- Pásky lze čistit pouze povrchově vlhkým hadříkem a neutrálním mýdlem. V žádném případě nepoužívejte rozpouštědla, bělidla ani houbičky nebo abrazivní čisticí prostředky.
- Respektujte pokyny pro praní potažů, které jsou uvedeny na příslušných etiketách.



Perte v ruce ve studené vodě



Nepoužívejte bělidla



Nesušte mechanicky



Sušte roztažené ve stínu



Nežehlete



Neperte nasucho

Neodstřeďujte

- Než znovu začnete používat látkový potah nebo než jej uložíte, důkladně jej usušte.

POKYNY

SEZNAM SOUČÁSTÍ

obr. 1

- A Úplný potah
- B Madlo
- C Košík na převážení předmětů
- D Ramenní popruh

PODSTAVEC „SELF STANDING“

obr. 2 Aby mohl kočárek stát samostatně, vytáhněte podstavec (S1) a umístěte ho do uložení.

OTEVŘENÍ KOČÁRKU

obr. 3 Pro otevření kočárku zatáhněte za madlo směrem k sobě, stiskněte malé tlačítko (P1) a zároveň uvolňovací tlačítko (P2), až se ovládací zařízení uvolní (P).

obr. 4 Začněte otvírat kočárek tak, že pevně uchopíte rukojeť (M) na obou stranách a vytáhnete ji nahoru, až zřetelně uslyšíte dvě cvaknutí úplného otevření.

obr. 5 Zkontrolujte, zda se dvě šipky (M1) na bočních spojích (A9) správně shodují.

Výrobek rozkládejte a skládejte mimo dosah dětí, aby se nezranily.

NASAZENÍ/SUNDÁNÍ PŘEDNÍCH KOL

obr. 6 Chcete-li nasadit jednotku předních kol, jednoduše je nasadíte a zatlačíte do jejich umístění, dokud neuslyšíte cvaknutí správného umístění.

obr. 7 **Pozor: před použitím se ujistěte, že kolečka jsou**

správně připojena.

V případě potřeby lze přední kola snadno sundat.

obr. 8 Sundání kola stiskněte a podržte stisknutou páčku (D1) a stáhněte ho z předního držáku.

NASAZENÍ/SUNDÁNÍ PŘEDNÍCH KOL

obr. 9 Chcete-li nasadit zadní kola, jednoduše je nasadíte a zatlačíte do jejich umístění, dokud neuslyšíte cvaknutí správného umístění.

obr. 10 **Pozor: před použitím se ujistěte, že kolečka jsou správně připojena.**

V případě potřeby lze zadní kola snadno odstranit.

obr. 11 Chcete-li je odstranit, stisknutím páčky (F1) ve směru šipky je vysunete ze zadního držáku.

BRZDA ZADNÍCH KOLEČEK

obr. 12 Brzdu aktivujete zadní prostřední pákou (P3).

Když zastavíte, vždy tuto brzdu použijte.

ZABLOKOVÁNÍ/ODBLOKOVÁNÍ PŘEDNÍCH KOLEČEK

obr. 13 Kočárek má otočná kola, která lze snadno zablokovat či odblokovat pákou (P4) u předních kol.

MADLO

obr. 14 Madlo lze (B) otevřít z jedné strany nebo ho lze zcela odstranit: pro otevření zatáhněte za páčku (B1) a vytáhněte z uložení. Pro odejmutí madla ho uvolníte i z druhé strany.

Pozor: Nikdy nepřipevňujte držadlo v opačném směru, než je znázorněno na obrázcích.

SEŘÍZENÍ ZÁDOVÉ OPĚRKY

obr. 15 Chcete-li opěrku snížit, přidržeťte menší pásek (P5) a zatáhněte směrem dolů.

obr. 16 Chcete-li opěrku zvýšit, prudce zatáhněte za větší pásek (P6) nahoru.

BEZPEČNOSTNÍ PÁSY

obr. 17 Zkontrolujte, že pásy jsou vloženy do otvorů ve výšce ramen nebo bezprostředně nad nimi. Pokud není pozice správná, vytáhněte pásy z prvních párů oček a vložte je do druhého páru. Vždy umístěte oba zádové pásy do stejné výšky.

obr. 18 Rozepněte zadní zip (P7) na opěradle a vytáhněte zádové pásy tak, že kroužky (P8) protáhnete nejprve šterbinami v pevné výztuži (P9) a pak potahem kočárku.

obr. 19 Nyní vložte kroužky (P8) do druhého páru šterbin na potahu, pak je vytáhněte z pevné výztuže (P9).

obr. 20 Zasuňte koncovky zádových pásů (P12) a břišních pásů (P10) do prostřední spony (P11).

obr. 21 Břišní pás vždy používejte v kombinaci se zádovými pásy a pásem v mezi nožičkami a pomocí příslušných seřizovačů (P13) je správně upravte kolem dítěte.

Pozor! Pokud nedržíte tento pokyn, hrozí pád nebo sklouznutí dítěte a nebezpečí zranění.

Pozor: výšku i délku bezpečnostního pásu uzpůsobujte podle růstu dítěte.

STŘÍŠKY

obr. 22 Chcete-li stříšku nastavit, stačí ji posunout do žádoucí pozice.

obr. 23 V boudičce je tkaninová vložka, kterou lze zvětšit úhel zakrytí pro lepší ochranu před sluncem.

VĚTRÁNÍ STŘÍŠKY

obr. 24 Otevřete postranní zipy (A1), zvedněte zadní část stříšky a připevněte ji pomocí dvou magnetů (A2).

Trojrozměrná síťovaná vložka zlepšuje cirkulaci vzduchu uvnitř kočárku.

SEŘÍZENÍ OPĚRKY NOŽIČEK

obr. 25 Pro snížení stupáčky (E) stlačte obě spodní tlačítka (E1) a současně ji zatlačte dolů.

obr. 26 Pokud chcete opěrku zvednout, stačí ji zatáhnout nahoru, automaticky se zablokuje v požadované poloze.

SLOŽENÍ KOČÁRKU

obr. 27 Pro zavření kočárku stiskněte malé tlačítko sekundárního zablokování (P1) a zároveň uvolňovací tlačítko (P2), až se ovládací zařízení uvolní (P).

obr. 28 Pomáhejte složení kočárku stlačením až dolů, dokud neuslyšíte cvaknutí správného zajištění a úplné uvolnění malého sekundárního zajišťovacího tlačítka (P1).

obr. 29 **Pozor:** Vždy se ujistěte, že je kočárek správně zavřený. **Pozor:** s ovládacím zařízením (P) manipulujte pouze při skládání kočárku. Dávejte pozor, abyste ho neaktivovali během normálního používání kočárku.

RAMENNÍ POPRUH

obr. 30 Chcete-li kočárek přenášet zavřený, použijte příslušný ramenní popruh (D).

obr. 31 **POZOR:** NEBEZPEČÍ UŠKRCENÍ - ZKONTROLUJTE, ZDA JE RAMENNÍ POPRUH VŽDY UMÍSTĚN ZA STŘÍŠKOU A ZA ZÁDOVOU OPĚRKOU KOČÁRKU.

POZOR: NEDOVOLTE DÍTĚTI, ABY SI HRÁLO S RAMENNÍM POPRUHEM.

ODSTRANĚNÍ TEXTILNÍHO POTAHU

Celý potah (A) kočárku Quid3 lze sejmout a usnadnit tak jeho údržbu i případnou výměnu.

Pozor: Po sejmutí nelze potah vrát v pračce.

Pro usnadnění sejmutí potahu nejprve odstraňte stříšku a madlo (B) podle pokynů na **obr. 14**.

obr. 32 Mírným tlakem na vnitřek sedačky stáhněte oba pásy (A3) z jejich příslušných bočních háčků (A4).

obr. 33 Uvolněte dvě malé přezky (A5), které připevňují potah k trubce sedačky.

obr. 34 Odepněte oba popruhy (A6) z podpěr (E2), potom po odepnutí suchého zipu (A7) odstraňte opěrku nohou (E).

obr. 35 Uvolněte dvě západky (A8) ze spojů stříšky (A9).

obr. 36 Vložte špičku pera (nebo podobného nástroje, není součástí dodávky) do malého otvoru (A10) na spoji stříšky a současně stáhněte přední kovový drát (A11) z jeho umístění na obou stranách; poté vytáhněte drát z potahu.

obr. 37 Odepněte obě západky (A12), které připevňují stříšku k trubce boční rukojeti.

obr. 38 Vytáhněte tvarovaný zadní drát (A14) z jeho umístění na rámu.

obr. 39 Odstraňte posuvníky (A15), posuvníky pásu pro nastavení opěrky (A16) a pak posuvníky stříšky (A13) z příslušných umístění na bočních trubkách.

obr. 40 Po uvolnění obou stran se ujistěte, že malé posuvníky pásu pro nastavení opěrky (A16) jsou viditelná a správně připevněná k potahu.

V tomto okamžiku je možné zcela sejmout potah na kočárek (A).

obr. 41 Stahování dokončíte odepnutím suchého zipu (P14), který připevňuje ramenní pásy k zadním pásmům, a jejich stažením. Při opětovném nasazení potahu na konstrukci kočárku postupujte podle pokynů v opačném pořadí.

FIGYELMEZTETÉSEK



• FONTOS - FIGYELMESEN
OLVASSA EL ÉS ŐRIZZE
MEG KÉSŐBBI
TÁJÉKOZÓDÁS CÉLJÁBÓL.

AMENNYIBEN NEM KÖVETI AZ
ALÁBBI UTASÍTÁSOKAT, GYERMEKE
BIZTONSÁGÁT VESZÉLYEZTETHETI.

• A GYERMEK BIZTONSÁGÁÉRT
MINDEN ESETBEN ÖN A FELELŐS.

• FIGYELEM! NE HAGYJA A
GYERMEKET ŐRIZETLENÜL,
VESZÉLYES LEHET. A TERMÉK
HASZNÁLATA SORÁN JÁRJON
EL A LEHETŐ LEGNAGYOBB

KÖRÜLTEKINTÉSEL.

• A LEESÉS ÉS/VAGY KICSÚSZÁS JELENTETTE SÚLYOS SÉRÜLÉSEK ELKERÜLÉSE ÉRDEKÉBEN A BIZTONSÁGI ÖVET KÖSSÉ BE, ÉS ÁLLÍTSA BE MEGFELELŐEN.

• Az EN1888-2:2018 + A1:2022 szabvány alapján ez a termék újszülött kortól 22 kg testúlyig, illetve 4 éves korig - a termék állapotától függően - használható.

• NE HAGYJA A GYERMEKET ÖRIZETLENÜL, VESZÉLYES LEHET.

• A HASZNÁLAT ELŐTT GYŐZŐDJÖN MEG ARRÓL, HOGY A BABAKOCSIT TELJESEN KINYITOTTA, ÉS MINDEN RÖGZÍTŐ ILLETVE BIZTONSÁGI BERENDEZÉST MEGFELELŐEN ALKALMAZOTT.

• A SÉRÜLÉSEK ELKERÜLÉSE ÉRDEKÉBEN, BIZONYOSODJON MEG ARRÓL, HOGY A GYERMEKEK TÁVOL TARTÓZKODJANAK, A JELEN TERMÉK KINYITÁSA ÉS BEZÁRÁSA ALATT.

• NE ENGEDJE, HOGY GYERMEKEK JÁTSSZANAK A BABAKOCSIVAL.

• A GYERMEKET MINDIG KÖSSÉ BE A BIZTONSÁGI ÖVEKKEL.

• A BABAKOCSI NEM ALKALMAS ARRA, HOGY FUTÁS VAGY KORCSOLYÁZÁS KÖZBEN TOLJA.

• EZT A TERMÉKET CSAK SÉTÁLVA SZABAD HASZNÁLNI.

• A BALESETEK ELKERÜLÉSE ÉRDEKÉBEN ÜGYELJEN ARRA, HOGY A BABAKOCSI ÖNZÁRÓDÓ AJTÓKTÓL MINDIG TÁVOL LEGYEN (PL. VONATOKON, LIFTEKBEIN).

• Újszülöttek esetében lehetőség szerint használja a háttámlát döntve a vízszinteshez legközelebb eső helyzetbe.

• Ez a termék nem helyettesíti a bölcsőt vagy a kiságyat. Hosszú, felügyelet nélküli alváshoz a gyermeket tegye erre alkalmas bölcsőbe vagy kiságyba.

• A leesés vagy elcsúszás okozta súlyos károk elkerülése érdekében

mindig megfelelően beállított tartórendszert alkalmazzon.

• A gyermekrögzítő rendszer megfelelő használata nem helyettesíti a felöltő gondos felügyeletét.

• Legyen tudatában azzal, hogy a kapaszkodó egy gyermekrögzítő rendszer. Használja mindig a biztonsági öveket.

• A babakocsi használatakor mindig rögzítse mindkét oldalon a kapaszkodót.

• A babakocsi soha ne emelje fel a karfánál fogva, mert szétkapcsolódhat.

BIZTONSÁG

• Az összeállítás előtt ellenőrizze, hogy a terméken illetve az egyes alkatrészekben nem láthatók-e olyan sérülésekre utaló nyomok, amelyek a szállítás során keletkeztek. Amennyiben a termék sérült, ne használja, és tartsa gyermekektől távol.

• A gyermek biztonsága érdekében a termék használata előtt távolítsa el a csomagolóanyagokat és műanyag zsákokat, és tartsa ezeket csecsemőktől és kisgyermekektől távol.

• A terméket kizárólag egy babával lehetséges használni.

• Használat előtt:

- bizonyosodjon meg arról, hogy a termék megfelelően legyen összeszerelve, hogy az összes alkotóelem be legyen akasztva és, hogy az összes rögzítőelem be legyen helyezve. Bizonyosodjon meg arról, hogy a burkolóanyag megfelelően legyen illesztve a kerethez.

- bizonyosodjon meg arról, hogy a kocsiváz teljesen nyitva legyen és az összes rögzítőelem be legyen helyezve.

• Ügyeljen a termék kinyitása és összecusukása közben arra, hogy nehogy az ujjá becsípődjön.

• Amikor a gyermeket beleülteti sportülésbe vagy kiveszi a sportülésből a babakocsi összecusukásához vagy szétváltásához vagy egyes alkatrészek felszereléséhez vagy eltávolításához, ellenőrizze, hogy a fém be van-e húzva.

Akkor is használja a féket, ha csak rövid időre áll meg a babakocsival.

• Parkoláskor a termék előre illetve hátra mozgatásával ellenőrizze, hogy a fém megfelelően be legyen húzva.

• Soha ne helyezze a terméket lépcsők közelébe még akkor se, ha a féket aktiválta, mert a gyermek mozgása a termék megcsúszását válthatja ki.

• Ne hagyja a babakocsi lejtőn úgy, hogy a gyermek benne tartózkodik, még akkor se, ha a fém be van húzva. A fékek hatásfoka korlátozott nagyságú lejtők esetén.

• Soha ne használja a babakocsi arra, hogy lépcsőn vagy mozgólépcsőn menjen fel úgy, hogy a gyermek benne tartózkodik, mert hirtelen elveszítheti utalmát a babakocsi felett vagy a gyermek leeshet. Legyen óvatos akkor is, amikor lépcsőre lép fel arról lép le.

• A tartókosár maximális terhelhetősége 5 kg. Ne lépje túl az ajánlott maximális terhelhetőséget.

• A termék fogantyújára és/vagy a háttámlájára és/vagy oldalára helyezett bármilyen teher instabillá teheti a terméket.

• Soha ne használja a hordozópántot további terheléshez, vagyis ne tegyen rá szatyrot, ruhát, játékokat, stb.

• Soha ne használja a fogantyú helyett a hordozópántot a babakocsi irányítására.

• Ne kössön háziállatokat a termékhez, mert az ronthatja a stabilitását és az állat kiránthatja a kezéből a terméket.

• Ügyeljen a hőforrások (nyílt láng, radiátor, kandalló, villany vagy gázüzemű kályha, stb.) jelentette veszélyre.

• Győződjön meg arról, hogy a gyermek közelében nincsenek veszélyforrások (pl. kábelek, elektromos vezetékek, stb.).

• Amikor a gyermek benne tartózkodik, a babakocsi ne hagyja olyan helyen, ahol kötelek vagy egyéb tárgyak a gyermek olyan közelségében találhatók, hogy a gyermek ezek segítségével felállhat, vagy ezek hatására a fulladás veszélynek lehet kitéve.

• Soha ne emelje fel a babakocsi, amikor a gyermek benne tartózkodik.

A HASZNÁLATTAL KAPCSOLATOS TANÁCSOK

• Ha a babakocsi sérült vagy egyes alkatrészek hiányoznak róla, ne

használja.

- Rendszeresen ellenőrizze a terméket és annak alkotóelemeit az esetleges sérülés és/vagy kopás jelek, szétbomlások és szakadások észrevételéhez. Sérülés vagy nem rendeltetészerű működés esetén tartsa távol a terméket a gyerekektől, ne használja és/vagy ne próbálja azt megszerelni, hanem forduljon kizárólag szakképzett személyekhez.
- Ne hagyja, hogy gyermekek vagy állatok a babakocsi közelében játszanak, vagy felmászanak a babakocsira.
- A szét- és összeszerelési műveleteket kizárólag felnőttek végezhetik el. Győződjön meg arról, hogy a babakocsit használó személyek (bébiszitter, nagyszülők, stb.) ismerik a működését. Ezt a terméket kizárólag felnőtt kezelheti.
- A beállítási műveletek során ellenőrizze, hogy termék mozgó alkatrészei (pl. háttámla, tető, stb.) nem érnek-e a gyermekhez. Győződjön meg arról, hogy a babakocsit megfelelően lefékzte.



- Ha a babakocsiban gyermek van, a kocsit szét- illetve összeszerelni, kinyitni és összecsuksni tilos.
- Ha ezen műveletek során a gyermek a babakocsi közelében tartózkodik, járjon el fokozott körültekintéssel.
- Ezeknek a műveleteknek a végrehajtása során előfordulhat az ujjak becsípődése és sérülése.
- Amikor tömegközlekedési eszközön utazik (pl. vonat, autóbusz, stb.), ne hagyja a gyermeket a babakocsiban.
- Amikor a babakocsit nem használja, tárolja gyerekektől távol. A babakocsi nem játékszer! Ne engedje, hogy gyermekek játszanak a babakocsival.
- Ha a termék hosszabb ideig a napon állt, a használat előtt várja meg, hogy kihűljön.
- A hőguta és légés megelőzése érdekében ne tegye ki gyermekeit közvetlen napfénynek hosszú ideig, ha a tető nincs teljesen lehajtva.

ESŐVÉDŐ (HA VAN)

FIGYELMEZTETÉSEK!

- Felnőtt felügyelete mellett használja.
- Használat alatt, bizonyosodjon meg arról, hogy az esővédő ne érintkezzen a gyermek arcával, mert ellenkező esetben fulladást okozhat.
- Ne használja az esővédőt terméken, anélkül, hogy a kocsisnyő le lenne hajtva.
- Kizárólag a feltüntetett Inglesina termékkel használja.
- Ne használja a Gyártó által ajánlott termékekén kívül.
- A fulladásveszély és a túlhevülés elkerülése érdekében, ne használja a napfény alatt vagy zárt környezetekben.
- Kézzel mossa 30° C hőmérsékleten.

SMLUVNÍ ZÁRUKA VÝROBCE

- Az Inglesina Baby S.p.A. garantálja, hogy a terméket az Európai Közösségben valamint azokban az országokban, ahol a termék kereskedelmi forgalomban kapható érvényes termék és minőségi valamint biztonsági szabványoknak/előírásoknak megfelelően terveztek és gyártották.
- Az Inglesina Baby S.p.A. szavatolja, hogy a terméket a tervezési folyamatok során illetve azt követően számos minőségi ellenőrzésnek alávetették. A gyártó kezességét vállal azért, hogy a termék a márkaukletben történő vásárlás pillanatában gyártási és összeszerelési

hibáktól mentes.

- Ez a garancia nem befolyásolja a hatályos nemzeti jogszabályokban meghatározott fogyasztói jogokat, mely attól az országtól függően változhat, ahol a terméket megvásárolták, és a szóban forgó jogszabályok - ellentét esetén - felülírják a jelen garanciát.
- Abban az esetben, ha a terméknek anyaghiba és/vagy gyártási hiba merül fel a megvásárlás időpontjában vagy a rendeltetészerű használat során, a vonatkozó utasításnak megfelelően a L'Inglesina Baby S.p.A. 24 havi garanciát vállal a vásárlás keltétől kezdődően.
- A garancia kizárólag azokban az országokban érvényes, ahol a terméket megvásárolták, amennyiben a vásárlás engedéllyel rendelkező viszonteladótól történt.
- A vállalt garancia a termék első vevőjére érvényes.
- Garancia alatt a gyártási hiba miatt meghibásodott alkatrészek ingyenes cseréje vagy javítása értendő. Az Inglesina Baby S.p.A. fenntartja a jogot arra, hogy saját belátása szerint eldöntse, hogy a garancia vonatkozik-e a termék javítására vagy cseréjére.
- A garancia felhasználásához meg kell adni a termék gyártási számát és be kell mutatni a termék megvásárlásakor kapott bizonylatot ellenőrizve, hogy a bizonylaton a vásárlás kelte tisztán olvasható legyen.

• A jelen jótállás megszűnik, amennyiben:

- a terméket a vonatkozó használati utasításban kifejezetten meghatározott rendeltetészerű használatól eltérő célra használják.
- a terméket a vonatkozó használati utasításban meghatározottaktól nem megfelelő módon használják.
- a terméket nem márkaszervizben vagy azzal egyenértékű szakszervizben javították.
- a termék szerkezeti vagy a textiltől készült elemeket érintő a gyártó által nem jóváhagyott módosításokon és/vagy változtatásokon esett át. A terméken végzett esetleges módosítások felmentik a L'Inglesina Baby S.p.A.-t minden nemű felelősség alól.
- a meghibásodás hanyagságból vagy gondatlanságból következett be (pl. heves ütközések nyomára a szerkezeti elemeken, agresszív vegyi anyagok nyomai, stb.).
- a terméken hosszantartó, rendszeres használatából eredő kopás vagy elhasználódás jelei láthatóak (pl. kerek, mozgó alkatrészek, szövet).
- a terméket elküldték a viszonteladónak a vásárlást igazoló eredeti bizonylat és/vagy a gyártási szám nélkül vagy, ha a bizonylaton nem tisztán olvasható a vásárlás dátuma és/vagy a gyártási szám.
- a terméket elküldték a viszonteladónak a vásárlást igazoló eredeti bizonylat és/vagy a gyártási szám nélkül vagy, ha a bizonylaton nem tisztán olvasható a vásárlás dátuma és/vagy a gyártási szám.
- Azon károk esetében, amelyek a termékhez nem tartozó és/vagy a gyártó által nem jóváhagyott termékek használatából származik, a gyártó nem vállal jótállást.
- A L'Inglesina Baby S.p.A. nem vonható felelősségre a termék nem rendeltetészerű és/vagy hibás használata miatt bekövetkezett károkért és/vagy személyi sérülésekért.
- A jótállási időszak lejártát követően a gyártó továbbra is vállalja a termék javítását a termék piacra történő bevezetését követően legfeljebb négy (4) évig. Ezen időszakot követően a gyártó esetenként mérlegeli a beavatkozás elvégzésének lehetőségét.

CSEREALKATRÉSZEK / VEVŐSZOLGÁLAT

- Vizsgálja át a biztonsági rendszereket rendszeresen, és ellenőrizze a megfelelő működését. Amennyiben problémákat és/vagy rendellenességeket fedez fel, ne használja a terméket. Lépjen kapcsolatba a gyártó Vevőszolgálatával vagy egy Márkaszervizzel.
- Nem a L'Inglesina Baby S.p.A. által gyártott és/vagy jóváhagyott cseréalkatrészek vagy tartozékok használata tilos.

HOGYAN KÉRJÜNK VEVŐSZOLGÁLATI SEGÍTSÉGET

- Amennyiben a termék javítása szorul, lépjen haladéktalanul kapcsolatba azzal az Inglesina viszonteladóval, ahol a terméket vásárolta. Bizonyosodjon meg arról, hogy meg tudja adni termék gyártási számát.

- A vizonteladó feladata, hogy kapcsolatba lépjen a gyártóval, aki esetenként mérlegeli az elvégzendő beavatkozást és utasításokat ad ezzel kapcsolatban.
- A gyártó vevőszolgálatra kérésre a vásárló rendelkezésére bocsátja a szükséges adatokat. Amennyiben információra van szüksége, töltse ki az alábbi honlapon található űrlapot: inglesina.com - Jótállás és Vevőszolgálat rész.

TANÁCSOK A TERMÉK TISZTÍTÁSÁVAL ÉS KARBANTARTÁSÁVAL KAPCSOLATOSAN

- A termék rendszeres tisztítást és karbantartást igényel a vásárló részéről.
- Ne erőltesse a termék mozgóat rendszereit vagy mozgó alkatrészeit; amennyiben kérdése merülne fel, előbb olvassa el az útmutatót.
- Ne tegye el a terméket, ha még nedves, és ne tárolja nedves környezetben, mert ez elősegíti a penészképződést.
- Tárolja száraz, hűvös helyen.
- Védje a terméket az időjárási tényezők hatásaitól (pl. víz, eső, hó), valamint a hosszan tartó napsütéstől, mert ennek hatására egyes anyagok elszíneződhetnek.
- Ha tengerparton használta a terméket, akkor gondosan tisztítsa és szárítsa meg a terméket, hogy eltávolítsa az esetlegesen felgyűlt homokot és sót.
- A műanyag és fém alkatrészek tisztításához használjon nedves rongyot és enyhe tisztítószer; oldószerek, ammónia vagy benzín használata tilos.
- Ha a fém alkatrészek vízzel érintkeznek, a rozsásodás elkerülése érdekében szárítsa meg őket gondosan.
- Tartsa a termék mozgó elemeit tisztán, és szükség esetén kenje meg könnyű olajjal.

TANÁCSOK A TEXTIL HUZATOK TISZTÍTÁSÁVAL KAPCSOLATOSAN

- A huzatot le lehet venni a helyes tisztításhoz, de nem mosható mosógépben.
- A tartórudakat csak felületileg lehet tisztítani, nedves kendőt és semleges szappant használva. Mindenesetre ne használjon oldószereket, ammóniumot vagy hipót, sem dörzsölő szivacsot vagy maró mosószereket.
- A huzatok mosásakor kövesse a huzatokba varrt címkéken szereplő utasításokat.



Kézfel, hideg vízben mosható



Nem fehéríthető



Nem szárítható gépben



Árnyékban kiterítve szárítandó



Nem vasalható



Nem vegytisztítható

Ne tegye centrifugába

- Mielőtt a huzatokat használná vagy elrakná, hagyja, hogy megszáradjanak.

UTASÍTÁS

AZ ALKATRÉSZEK JEGYZÉKE

1. ábra
 - A Teljes huzat
 - B Karfa
 - C Tárolókosár
 - D Hordozópánt

"SELF STANDING" ALÁTÁMASZTÁS

2. ábra Ahhoz, hogy a babakocsi egyedül megálljon, húzza ki az alátámasztást (S1) és illeszse a helyére.

A BABAKOCSI KINYITÁSA

3. ábra A babakocsi kinyitásához nyhén húzza maga felé a fogantyút, nyomja meg a rögzítő kis gombot (P1) és ezzel egyidejűleg a kioldó gombot (P2) egészen a szabályozószköz (P) kiakadásáig.
 4. ábra Kezdje kinyitni a babakocsit, majd erősen fogja meg a fogantyút (M) mindkét oldalon. Emelje fel addig, amíg világosan nem hallja a kinyitást jelző két kattánást.
 5. ábra Ellenőrizze, hogy az oldalsó csatlakozási pontokon (A9) lévő két nyíl (M1) helyes irányba mutat-e.
- A sérülések elkerülése érdekében, bizonyosodjon meg arról, hogy a gyermekek távol tartózkodjanak, a jelen termék kinyitása és bezárása alatt.

AZ ELSŐ KEREKEK EGYSÉGÉNEK BEAKASZTÁSA/ELTÁVOLÍTÁSA

6. ábra Az elülső kerékrész visszahelyezéséhez elég azt a helyére tenni és ütközésig nyomni, amíg nem hallja a helyes rögzítést jelző kattánást.
7. ábra **Figyelem: a termék használatának megkezdése előtt ellenőrizze, hogy a kerekeket megfelelően rögzítette-e.** Szükség esetén az első kerék egység könnyen eltávolítható.

8. ábra Az egység eltávolításához tartsa lenyomva a fogantyút (D1), húzza ki az elülső támasztékből.

A HÁTSÓ KEREKEK BEAKASZTÁSA/ELTÁVOLÍTÁSA

9. ábra A hátsó kerekek behelyezéséhez elég azokat a helyükre tenni és ütközésig nyomni, amíg nem hallja a helyes rögzítést jelző kattánást.
10. ábra **Figyelem: a termék használatának megkezdése előtt ellenőrizze, hogy a kerekeket megfelelően rögzítette-e.** Szükség esetén a hátsó kerekek könnyedén eltávolíthatók.
11. ábra A levételhez nyomja meg a kart (F1) a nyíl irányában, és csúsztassa ki őket a hátsó tartórészből.

A HÁTSÓ KEREKEK FÉKJE

12. ábra A fék működtetéséhez használja a hátsó középső kart (P3). **Amikor megáll, mindig nyomja le a féket.**

A HÁTSÓ KEREKEK LEFÉKEZÉSE/KIENGEDÉSE

13. ábra A babakocsi függőleges tengely körül elforduló kerekekkel rendelkezik, melyek egyszerűen rögzíthetők vagy kioldhatók az első kerekeken található kar (P4) segítségével.

KARFA

14. ábra A kapaszkodót (B) az egyik oldalról lehet kinyitni vagy teljesen el lehet távolítani; a nyitáshoz húzza meg a kart (B1) és emelje ki a helyéről.
- Az eltávolításhoz ismételje meg a műveletet a másik oldalról is.
- Figyelem: a biztonsági karfát soha ne csatlakoztassa az ábrán láthatóval ellentétes irányba.**

A HÁTTÁMLA BEÁLLÍTÁSA

15. ábra A háttámasz leengedéséhez fogja meg a legkisebb pántot

(P5), és húzza lefelé.

16. ábra A háttámasz felemeléséhez határozottan húzza felfelé a leghosszabb pántot (P6).

BIZTONSÁGI ÖVEK

17. ábra Ellenőrizze, hogy a biztonsági övek a váll magasságában vagy közvetlenül felette levő nyílásokban vannak-e. Ha az övek magassága nem megfelelő, húzza ki az első pár nyílásból és helyezze át a második pár nyílásba.

Mindkét övet mindig ugyanabban a magasságban használja.

18. ábra Nyissa ki a háttámaszon lévő hátsó cipzárt (P7) és húzza ki a hátsó öveket úgy, hogy a gyűrűket (P8) először a merev megerősítést (P9) lévő réséken, majd a babakocsi huzatán keresztül vezeti át.

19. ábra Ezután illeszze a gyűrűket (P8) a huzaton lévő második rés-párba, majd húzza ki a merev megerősítésből (P9).

20. ábra Illeszze be a háttámla övek (P12) és a mellkas övek (P10) kapocsait a középső csatba (P11).

21. ábra A hasi rögzítőszíjat mindig az oldalsó rögzítőkkel és a kengyellel együtt használja, eligazítva ezeket a gyermekem a megfelelő állítókapcsok segítségével (P13).

Figyelem! Ha nem követi ezen biztonsági előírást, a gyermek kieshet vagy kicsúszhat a kocsiból, és megsérülhet.

Figyelem: a baba növekedésének megfelelően állítsa a biztonsági övek magasságát és hosszát.

ERNYŐ

22. ábra A beállításához hajtsa a tetőt a kívánt állásba.

23. ábra A tető textil betéttel rendelkezik, mely a lefedés mértékének növelésével nagyobb védelmet biztosít a nap ellen.

KUPOLA SZELLŐZTETÉSE

24. ábra Nyissa ki az oldalsó cipzárokat (A1), és emelje fel a kupolát. Rögzítse a két mágnes (A2) segítségével.

A háromdimenziós háló segíti, hogy a babakocsiban jobban áramoljon a levegő.

A LÁBTARTÓ HELYZETÉNEK BEÁLLÍTÁSA

25. ábra A lábtámasz (E), leengedéséhez nyomja meg mindkét alsó gombot (E1), egyidejűleg lefelé nyomva a lábtámaszt.

26. ábra A lábtartó egyszerűen felfelé húzza felemelhető: automatikusan rögzül a megfelelő helyzetben.

A BABAKOCSI ÖSSZECSUKÁSA

27. ábra A babakocsi becsukásához nyomja meg a kis rögzítő gombot (P1), és ezzel egyidejűleg a kioldó gombot (P2) egészen a szabályozóeszköz (P) kiakadásáig.

28. ábra A babakocsit addig nyomja össze, amíg nem hallja a rögzítő kattánását, és a biztonsági rögzítő gomb (P1) teljesen ki nem emelkedik.

29. ábra Figyelem: mindig bizonyosodjon meg arról, hogy a termék megfelelő módon rögzítve van-e.

Figyelem: kizárólag a babakocsi zárása közben használja a vezérlőberendezést (P). Ügyeljen arra, hogy a babakocsi normál használata során véletlenül se hozza működésbe.

HORDOZÓPÁNT

30. ábra Az összecsuksott babakocsi szállításához használja az erre kialakított pántot (D).

31. ábra FIGYELEM: FULLADÁS VESZÉLYE - BIZONYOSODJON MEG ARRÓL, HOGY A PÁNT MINDIG A BABAKOCSI TETEJE ÉS AZ ÜLÉSTÁMLA MÖGÖTT VAN. FIGYELEM: NE ENGEDJE MEG A GYERMEKEKNEK, HOGY A HORDOZÓPÁNTTAL JÁTSZANAK.

A SZÖVET HUZAT ELTÁVOLÍTÁSA

A Quid3 babakocsi teljes huzatát (A) el lehet távolítani akár tisztítás, akár csere céljából.

Figyelem: a levett huzatot nem lehet mosógépben mosni!

A huzat levételének megkönnyítése érdekében először távolítsa el a tolokart (B) a 14. ábrán látható módon.

32. ábra Kicsit lenyomva az ülés belsejét, húzza ki mindkét pántot (A3) az oldalcsatokból (A4).

33. ábra Kapcsolja ki a két kicsi (A5) csatot, amelyek a huzatot az ülés vázához rögzítik.

34. ábra Gombolja ki mindkét szalagot (A6) a tartórészről (E2), majd miután a tépózárát (A7) szétnyitotta, húzza ki a lábtartót (E).

35. ábra Kapcsolja ki a két patentot (A8) a tető csatlakozó pontjain (A9).

36. ábra Egy tollheggyel (vagy valami hasonló eszközzel, amit nem adunk tartozékként) nyúljon be a tető csatlakozási pontjainál lévő két kis lyukba (A10), és ezzel egyidőben húzza ki a helyéről mindkét oldalon az elülső fémlemez (A11); ezután húzza ki egészen a lemezt a huzatból.

37. ábra Kapcsolja ki a tetőt az oldalsó vázcsőhöz rögzítő mindkét patentot (A12).

38. ábra Vegye ki az alvázban található helyéből a hátsó formázott lemezt (A14).

39. ábra Húzza ki az oldalsó vázcsővekből először a háttámlát szabályozó szíj (A16), majd a tető (A13) csúszkáját (A15).

40. ábra Ha mindkét oldal szabaddá vált, bizonyosodjon meg arról, hogy a háttámlát szabályozó szíj (A16) kis csúszkái láthatóak-e, és megfelelően rögzítve vannak-e a huzathoz.

Ekkor teljesen le lehet venni a babakocsi huzatát (A).

41. ábra A huzat levételének befejezéséhez nyissa ki a tépózárát (P14), ami a vállpántokat a rögzítőövhöz kapcsolja, és húzza ki ezeket.

Ha a huzatot vissza szeretné tenni a babakocsira, a fenti műveleteket fordított sorrendben kell elvégeznie.

POZOR



• DÔLEŽITÉ - POZORNE SI PREČÍTAJTE A ODLOŽTE NA POUŽITIE V BUDÚCNOSTI.

AK NEBUDETE DODRŽIVAŤ TENTO NÁVOD, MÔŽETE OHROZIŤ BEZPEČNOSŤ VÁŠHO DIEŤAŤA.

• ZA BEZPEČNOSŤ VÁŠHO DIEŤAŤA

STE ZODPOVEDNÍ VY.

• UPOZORNENIE! NIKDY NENECHAJTE DIEŤA BEZ DOZORU: MÔŽE TO BYŤ NEBEZPEČNÉ. PRI POUŽÍVANÍ TOHTO VÝROBKU BUĎTE NANAJVÝŠ OPATRNÍ.

• ABY NEDOŠLO K VÁŽNEMU ZRANENIU Z DÔVODU PÁDU

A/ALEBO VYKÍZNUTIA, VŽDY POUŽÍVAJTE BEZPEČNOSTNÉ PÁSY SPRÁVNE UPNUTÉ A NASTAVENÉ.

• Podľa normy EN1888-2:2018 + A1:2022 je tento výrobok vhodný pre deti od narodenia až po hmotnosť 22 kg alebo do 4 rokov, v závislosti od aktuálnej situácie.

• NIKDY NENECHAJTE DIEŤA BEZ DOZORU.

• PRED POUŽITÍM SA PRESVEDČTE, ČI JE VÝROBKOU ÚPLNE ROZLOŽENÝ A ČI SÚ POISTNÉ A BEZPEČNOSTNÉ ZARIADENIA SPRÁVNE POUŽITÉ.

• ABY STE PREDÍŠLI ÚRAZOM, UISTITE SA, ŽE PRI OTVÁRANÍ A ZATVÁRANÍ VÝROBKU NEBUDÚ DETI V DOSAHU.

• NEDOVOLTE DIEŤAŤU HRAŤ SA S TÝMTO VÝROBKOM.

• VŽDY ZAISTITE DIEŤA BEZPEČNOSTNÝMI PÁSMI.

• TENTO DETSKÝ KOČÍK NIE JE VHODNÝ NA BEHANIE ALEBO KORČUĽOVANIE.

• TENTO VÝROBKOU SA SMIE POUŽÍVAŤ IBA NA PRECHÁDZKU.

• AK CHCETE PREDÍŠŤ NEHODÁM, UISTITE SA, ŽE VOZIDLO OSTANE MIMO DOSAHU DVERÍ S AUTOMATICKÝM ZATVÁRANÍM (NAPR. VLAKY, VÝŤAHY).

- V prípade novorodencov sedačku viac nakloňte.
- Tento výrobok nenahrádza kolísku ani postielku. Ak dieťa spí dlhšie bez dozoru, preložte dieťa do kolísky alebo do vhodnej postielky.
- Aby ste zabránili vážnym pádom alebo pošmyknutiam, vždy používajte vhodné nastavený systém na pripútanie.
- Správne používanie systému pripútania nenahrádza správny dohľad dospelých osoby.
- Nezabudnite, že rukoväť nie je systém na pripútanie dieťaťa. Vždy používajte bezpečnostné pásy.
- Tento kočík sa vždy musí používať s držadlom správne upevneným na oboch stranách.
- Kočík nedvíhajte za držadlo, pretože by sa mohlo odtrhnúť.

BEZPEČNOSŤ

- Pred montážou skontrolujte, či výrobok a žiadny z jeho komponentov nebol počas prepravy poškodený. Ak sa tak stalo, výrobok nepoužívajte a uschovajte ho mimo dosahu detí.
- Pred použitím výrobku kvôli bezpečnosti vášho dieťaťa odoberte a zlikvidujte všetky plastové vrecká a prvky patriace k obalu a v

žiadnom prípade ich nenechajte v dosahu novorodenciat a detí.

- Tento výrobok sa smie používať iba pre jedno dieťa.
- Pred použitím:
 - uistite sa, že výrobok je správne zmontovaný, že všetky komponenty sú správne pripnuté a že všetky mechanizmy sú zapojené. Uistite sa, či je potah správne natiiahnutý na štruktúre.
 - uistite sa, že podvozok je úplne otvorený a že všetky upínacie mechanizmy sú zapojené.
- Mimoriadnu pozor dávajte na otvorenie a zatvorenie výrobku, aby ste zabránili poškodeniu prstov.
- Pri umiestňovaní dieťaťa do sedačky alebo jeho vyberaní ako aj počas zastavení a pri montáži alebo demontáži príslušenstva vždy aktivujte brzdu.

Vždy používajte brzdu, ak keď zastavíte na krátky čas.

- Pri parkovaní si overte, či je brzda správne zaistená posunutím výrobku dopredu a dozadu.
- Výrobok nikdy nekladte v blízkosti schodov alebo schodíkov, aj keď je aktivovaná brzda, pretože pohyby dieťaťa by mohli spôsobiť pošmyknutie výrobku.
- Kočík nenechajte na šikmom povrchu, kým je v ňom dieťa, aj keď je aktivovaná brzda. Účinnosť brzd je na veľkých sklonoch obmedzená.
- Kočík nikdy nepoužívajte pri nastupovaní na pohyblivé schody alebo pri zostupovaní z nich, kým je v ňom dieťa, pretože by ste mohli nečakane stratiť kontrolu nad výrobkom a dieťa by mohlo spadnúť. Mimoriadnu pozor dávajte aj pri nastupovaní na stupienok a pri schádzaní z neho, ako aj na nerovných povrchoch.
- Maximálna nosnosť koša na odkladanie je 5 kg. Neprekračujte maximálnu nosnosť.
- Akékoľvek zaťaženie rukoväte a/alebo operadla a/alebo na boku výrobku môže ohroziť jeho stabilitu.
- Prepravný pruh nikdy nepoužívajte na zavesenie žiadnych doplnkových predmetov, ako sú tašky, odevy, hračky atď.
- Prepravný pruh nikdy nepoužívajte na riadenie kočíka namiesto držadla.
- Ak by ste priplli k výrobku nejaké domáce zvierata, mohli by to spôsobiť stratu stability.
- Buďte si vedomí nebezpečenstva vyplývajúceho z blízkosti otvoreného plameňa alebo iných zdrojov tepla, napr. radiátorov, ohnísk, elektrických a plynových sporákov atď.: výrobok nenechajte blízko týchto zdrojov tepla.
- Presvedčte sa, že všetky možné zdroje nebezpečenstva (napr. káble, elektrické vedenia atď.) sú mimo dosahu detí.
- Nikdy nenechajte výrobok s dieťaťom v sedadle tam, kde by mohlo použiť laná, závesy alebo iné predmety na lezenie alebo ktoré by mohli byť príčinou udusenía resp. usmrtenia samotného dieťaťa.
- Kočík nikdy nedvíhajte, pokiaľ v ňom sedí dieťa.

NÁVOD NA POUŽITIE

- Výrobok nepoužívajte, ak je porušený alebo jeho nejaká časť chýba.
- Pravidelne kontrolujte výrobok a jeho komponenty, aby ste našli všetky znaky poškodenia a/alebo opotrebovania, rozprávane miesta a nathnutia. Ak by ste našli poškodenia alebo poruchy, nechajte výrobok mimo dosahu detí, nepoužívajte ho a/alebo nesnažte sa ho opraviť, ale požiadajte o pomoc výhradne kvalifikovaných pracovníkov.
- Nenechajte ostatné deti alebo zvieratá hrať sa bez dozoru v blízkosti výrobku alebo ležať na výrobku.
- Montáž, demontáž a nastavenie smú vykonávať len dospelé osoby. Presvedčte sa, že osoba, ktorá používa výrobok (pestúnka, starí rodičia a iní) poznajú jeho správnu obsluhu. Tento výrobok sa smie používať iba pre jedno dieťa.
- Pri vykonávaní každého nastavenia sa presvedčte, či sa žiadna pohyblivá časť výrobku (napr. opierka chrbta, srtieška atď.) nedostala do styku s dieťaťom. Vždy sa presvedčte, či je brzda pri vykonávaní týchto činností dobre aktivovaná.



- Neovráťajte, nezatvárajte alebo nedemontujte výrobok s dieťaťom v ňom umiestnenom.
- V každom prípade pri vykonávaní týchto úloh v blízkosti dieťaťa buďte zvlášť opatrní.
- Počas týchto úkonov by mohlo dôjsť k zachyteniu alebo poraneniu prstov.
- Dieťa nenechávajte v kočíku počas jazdy v inom dopravnom prostredí (napr. vlak, autobus a pod.).
- Ak sa výrobok nepoužíva, je nutné, aby bol v každom prípade uschovaný mimo dosahu detí. Výrobok sa nesmie používať ako hračka! Nedovoľte dieťaťu hrať sa s týmto výrobkom.
- V prípade dlhšieho vystavenia slnečnému svetlu nechajte výrobok pred použitím ochladnúť.
- Aby ste zabránili prehriatiu a popáleniu, nevystavujte dieťa dlhodobo priamemu slnečnému svetlu, ani keď je strieška úplne znížená.

KRYT PROTI DAŽDU (AK JE SÚČASŤOU VÝROBKU)

UPOZORNENIE!

- Používajte pod dohľadom dospelé osoby.
- Počas používania sa uistite, že sa kryt proti dažďu nedostane do kontaktu s tvárou dieťaťa, pretože by to mohlo spôsobiť udusenie.
- Kryt proti dažďu nepoužívajte na výrobku bez striešky, na ktorú by sa dal prichytiť.
- Používajte výhradne s vhodným výrobkom značky Inglesina.
- Nepoužívajte na iných ako výrobcom odporúčaných výrobkoch.
- Aby ste zabránili riziku udusenía alebo prehriatia, nepoužívajte, keď svieti slnko ani v uzavretých priestoroch.
- Pertu ručne pri 30 °C.

ZMLUVNÁ ZÁRUKA VÝROBCU

- Firma Inglesina Baby S.p.A. ručí za to, že tento výrobok bol navrhnutý a vyrobený v súlade so všeobecne platnými normami/nariadeniami týkajúcimi sa výrobku, kvality a bezpečnosti, v platnosti v Európskej únii a v krajinách predaja.
- Firma Inglesina Baby S.p.A. ručí za to, že počas výrobného procesu i po jeho skončení je tento výrobok podrobovaný viacerým kontrolám kvality. Firma Inglesina Baby S.p.A. ručí za to, že tento výrobok predáva Autorizovaný Predajca bez montážnych a výrobných chýb.
- Touto zárukou nezakladajú práva spotrebiteľa podľa platných vnútroštátnych zákonov, ktoré sa môžu meniť v závislosti od krajiny nákupu výrobku a ktoré, v prípade protirečenia, majú prednosť pred znením záruky.
- Pokiaľ by ste na výrobku pri nákupe alebo počas bežného používania zistili materiálové alebo výrobné chyby, podľa informácií v príslušnom návode na použitie, spoločnosť Inglesina Baby S.p.A. uzná platnosť záruky počas obdobia 24 mesiacov od dátumu nákupu.
- Záruka platí iba v krajine kúpy výrobku a po nákupe u autorizovaného predajcu.
- Platnosť záruky je obmedzená na prvého vlastníka kúpeného výrobku.
- Pri uplatnení záručných práv sa predpokladá bezplatná výmena alebo oprava dielov, na ktorých boli zistené pôvodné výrobné chyby. Spoločnosť Inglesina Baby S.p.A. si vyhradzuje právo rozhodnúť,

podľa vlastného uváženia, či sa má právo na záruku uplatniť prostredníctvom opravy alebo výmeny poškodeného výrobku.

- Pri uplatňovaní práva na záruku musíte uviesť výrobné číslo výrobku a kópiu pokladničného dokladu o kúpe, pričom na doklade musí byť čitateľne uvedený dátum nákupu.
- Tieto záručné podmienky strácajú platnosť v prípade, ak:
 - výrobok sa používa na iné účely než účely uvedené v príslušnom návode na použitie.
 - výrobok sa používa spôsobom, ktorý nezodpovedá opisu v príslušnom návode na použitie.
 - výrobok bol opravovaný v servisných strediskách, ktoré nie sú autorizované a zmluvne zaviazané.
 - výrobok bol zmenený a/alebo bolo neoprávnené zasahované do jeho konštrukcie a textilnej časti spôsobom, ktorý nebol výslovne autorizovaný výrobcom. Prípadné zmeny vykonané na výrobkoch zbavujú firmu Inglesina Baby S.p.A. akékoľvek zodpovednosti.
 - chyba bola spôsobená nedbanlivosťou alebo nesprávnou starostlivosťou pri použití (napr. prudké nárazy do konštrukcie, vystavenie pôsobeniu agresívnych chemických látok, atď.).
 - výrobok vykazuje bežné opotrebovanie (napr. kolies, pohyblivých častí, látkových častí), vyplývajúce z každodenného dlhodobého a nepretržitého používania.
 - výrobok poškodil, aj náhodne, samotný vlastník alebo iné osoby (napríklad, keď sa výrobok posela ako batožina pri leteckej preprave alebo v iných dopravných prostriedkoch).
 - výrobok bol odoslaný predajcovi na opravu bez pokladničného dokladu alebo bez výrobného čísla, prípadne, keď dátum na pokladničnom doklade alebo výrobné číslo nie sú dobre čitateľné.
- Na poškodenie spôsobené použitím príslušenstva, ktoré nebolo dodané a/alebo schválené firmou Inglesina Baby, sa záručné podmienky nevzťahujú.
- Firma Inglesina Baby S.p.A. odmieta akúkoľvek zodpovednosť za ublíženie na zdraví osôb a za škody na majetku spôsobené nevhodným a/alebo nesprávnym použitím výrobku.
- Po uplynutí záručnej doby Firma v každom prípade ručí za poskytovanie servisnej služby na svojich výrobkoch v maximálnom rozsahu do štyroch (4) rokov od dátumu ich uvedenia na trh, a po uplynutí uvedenej doby budú prípady jednotlivito hodnotené.

NÁHRADNÉ DIELY / POZÁRUČNÝ SERVIS

- Pravidelne kontrolujte bezpečnostné prvky, aby ste sa ubezpečili, či je výrobok po uplynutí určitej doby dokonale funkčný. V prípade zistenia akýchkoľvek problémov a/alebo porúch výrobku nepoužívajte. Bezodkladne sa obráťte na Autorizovaného Predajcu alebo na Zákaznícky servis firmy Inglesina.
- Nepoužívajte náhradné diely alebo príslušenstvo, ktoré neboli dodané a/alebo schválené firmou Inglesina Baby S.p.A.

ČO ROBIŤ V PRÍPADE POTREBY SERVISNEJ SLUŽBY

- V prípade, ak je potrebná servisná služba, okamžite sa obráťte na Predajcu firmy Inglesina, u ktorého ste výrobok zakúpili a uistite sa, že máte k dispozícii výrobné číslo („Serial Number“) výrobku, ktorý je predmetom samotnej žiadosti.
- Úlohou Predajcu je kontaktovať firmu Inglesina kvôli zhodnoteniu najvhodnejšieho spôsobu zásahu s ohľadom na konkrétny prípad a na záver poskytnúť akékoľvek následné pokyny.
- Servisná služba firmy Inglesina je v každom prípade k dispozícii na poskytnutie všetkých potrebných informácií na základe písomnej žiadosti, odoslanej prostredníctvom príslušného formulára, ktorý je dostupný na internetovej stránke: inglesina.com - časť Záruka a Servisná služba.

NÁVOD NA ČISTENIE A ÚDRŽBU VÝROBKU

- Tento výrobok vyžaduje pravidelnú údržbu používateľom.
- Nikdy na žiadny mechanizmus alebo pohyblivé časti nepôsobte silou. V prípade pochybností si najprv prečítajte návod.
- Výrobok neuschovávajte mokry a nenechávajte ho vo vlhkom

prostredí, keďže sa môže vytvárať plesň.

- Výrobok uschovajte na suchom mieste.
- Výrobok chráňte pred pôsobením atmosféry, dažďa alebo snehu. Okrem toho neustále a dlhé vystavenie slnečnému svetlu môže spôsobiť zmeny farby mnohých materiálov.
- Po prípadnom použití na pláži výrobok pozorne očistite a vysušte, aby ste odstránili piesok a soľ, pretože by mohli spôsobiť zhrdzavenie výrobku.
- Plastové a kovové časti čistite vlhkou handrou alebo miernym čistiacim prostriedkom. Nepoužívajte rozpúšťadlá, amoniak alebo benzín.
- Kovové časti po styku s vodou nechajte dôkladne vysušiť, aby sa nevytvárala hrdza.
- Všetky pohyblivé časti udržiavajte čisté a v prípade potreby ich namažte jemným olejom.

NÁVOD NA ČISTENIE TEXTÍLIÍ

- Poťah sa dá vyzliecť, aby sa uľahčila údržba, ale nesmie sa prať v práčke. Popruhy sa dajú čistiť iba povrchovo vlhkou handričkou a neutrálnym saponátom. V každom prípade nepoužívajte rozpúšťadlá, amoniak

ani bieliadlo, ani škongie či abrazívne čistiace prostriedky.

- Dodržujte pokyny pre umývanie textílií poťahu uvedené na príslušných štítkoch.



Ručné umývanie v studenej vode



Nepoužívajte bieliadlo



Nežmýkajte



Sušiť rozprestreté v tieni



Nežehlite



Chemicky nečistite

Neodstreďujte

- Pred použitím alebo uložením textílie ju nechajte úplne vysušiť.

INŠTRUKCIE

ZOZNAM KOMPONENTOV

obr. 1

- A Kompletný poťah
- B Rukoväť
- C Prepravný košík
- D Prepravný pruh

DRŽIAK „SELF STANDING“

obr. 2 Aby mohol kočík stať samostatne, vyťahnite držiak (S1) a vsuňte ho na jeho miesto.

ROZLOŽENIE KOČÍKA

obr. 3 Ak chcete otvoriť kočík, opatrne potiahnite držadlo smerom k sebe, stlačte malé tlačidlo druhotného blokovania (P1) a súčasne uvoľňovacie tlačidlo (P2), až kým sa neuvoľní ovládacie zariadenie (P).

obr. 4 Začnite s otváraním kočíka, potom pevne uchopte rukoväť (M) na oboch stranách, dvíhajte, kým nezačujete kliknutie, čo znamená úplné otvorenie.

obr. 5 Skontrolujte, či sa správne zhodujú obe šípky (M1) na aboých kĺboch (A9).

Aby ste predišli úrazom, uistite sa, že pri otváraní a zatváraní výrobku nebudú deti v dosahu.

PRÍPRAVENIE/ODSTRÁNENIE JEDNOTKY PREDNÝCH KOLIESOK

obr. 6 Pri montáži jednotky predného kolieska stačí jednotku nasadiť a potlačiť na miesto, kým nezačujete kliknutie potvrdzujúce správne upevnenie.

obr. 7 **Pozor: pred použitím skontrolujte, či sú kolesá správne upevnené.**

V prípade potreby sa dá jednotka predných koliesok jednoducho odmontovať.

obr. 8 Pri odmontovaní podržte stlačnú páčku (D1), jednotku stiahnite z predného držiaka.

PRÍPRAVENIE/ODSTRÁNENIE ZADNÝCH KOLIESOK

obr. 9 Pri montáži zadných koliesok ich stačí nasadiť a potlačiť na miesto, kým nezačujete kliknutie potvrdzujúce správne upevnenie.

obr. 10 **Pozor: pred použitím skontrolujte, či sú kolesá správne upevnené.**

V prípade, že by bolo nevyhnutné, môžete zadné kolieska jednoducho odmontovať.

obr. 11 Ak ich chcete odstrániť, stlačte páčku (F1) v smere šípky a stiahnite zo zadného držiaka.

BRZDA ZADNÝCH KOLIES

obr. 12 Pri aktivovaní brzdy pôsobte na strednú zadnú páčku (P3).

Vždy stlačte brzdzu pri parkovaní.

ZABLOKOVANIE/ODBLOKOVANIE PREDNÝCH KOLIESOK

obr. 13 Kočík má k dispozícii otočné kolieska, ktoré sa dajú zablokovať alebo odblokovať jednoducho pákou (P4) na predných kolieskach.

RUKOVÄŤ

obr. 14 Rukoväť (B) sa dá otvoriť z jednej strany alebo sa dá úplne odstrániť. Pri otváraní potiahnite páčku (B1) a vyťahnite ho z uloženia.

Pri odmontovaní zopakujte úkon aj na druhej strane.

Pozor: rukoväť nikdy neupevňujte opačne, dodržiajte zobrazenú orientáciu.

REGULOVANIE OPERADLA

obr. 15 Ak treba znížiť operadlo, uchýťte menší prúžok (P5) a potiahnite nadol.

obr. 16 Ak treba operadlo zdvihnúť, potiahnite energicky nahor väčší prúžok (P6).

BEZPEČNOSTNÉ POPRUHY

obr. 17 Bezpečnostné pásy musia byť upevnené v otvoroch vo výške ramien alebo len trochu vyššie. Ak umiestnenie nie je správne, odstráňte pásy z prvých otvorov a vložte ich do druhých.

Oba popruhy vždy nastavte na rovnakú výšku.

obr. 18 Otvorte zadný zips (P7) na operadle a vyťahnite hrudníkové pásy cez krúžky (P8), najprv cez očka na pevnej výstuži (P9) a potom cez poťah kočíka.

obr. 19 Potom vsuňte krúžky (P8) do druhej dvojice očiek na poťahu, vyťahnite ich potom z pevnej výstuže (P9).

obr. 20 Vložte konce zadných pásov (P12) a brušných pásov

(P10) do stredovej pracky (P11).

obr. 21 Vždy používajte pásový popruh spolu s náramennými a medzinožným pásom, upravte ich dĺžku podľa tela dieťaťa, pričom použite príslušné regulátory (P13).

Pozor! Pri nedodržaní tohto postupu môže dôjsť k vypadnutiu alebo vysmyknutiu dieťaťa a môže sa zraniť.

Pozor: výšku a dĺžku bezpečnostných pásov upravte v závislosti od rastu dieťaťa.

STRIEŠKA

obr. 22 Striešku je možné regulovať uvedením do požadovanej polohy.

obr. 23 Na strieške je plátenná vložka, ktorá vďaka svojmu polomeru a hrúbke, napomáha ochrane pred slnkom.

VTERANIE STRIEŠKY

obr. 24 Otvorte bočné zipsy (A1) a zdvihnite zadný diel striešky, zablokujte ho použitím dvoch magnetov (A2).

Vložka z trojrozmernej sieťky zlepšuje prúdenie vzduchu vnútri kočíka.

REGULÁCIA OPORNÉHO STÚPADLA

obr. 25 Ak chcete znížiť stupienok (E), stlačte obe spodné tlačidlá (E1), a stupienok súčasne potlačte nadol.

obr. 26 Na zvýšenie stúpadla ho stačí potiahnuť smerom hore: sa zablokuje automaticky.

RATINU SALIKŠANA

obr. 27 Ak chcete kočík zatvoriť, stlačte malé tlačidlo sekundárneho blokovania (P1) a súčasne uvoľňovacie tlačidlo (P2), až kým sa neuvolní ovládací zariadenie (P).

obr. 28 Zaváraný kočík pridržiavajte a zatlačte, kým nezačujete kliknutie, ktoré oznamuje správne zaklapnutie, súčasne sa vysunie malé tlačidlo sekundárneho blokovania (P1).

obr. 29 **Pozor: vždy si overte, že je výrobok správne zatvorený. Pozor: na ovládač (P) pôsobte výhradne počas fáz zatvorenia kočíka. Dávajte veľký pozor, aby sa neaktivoval počas normálneho použitia kočíka.**

PREPRAVNÝ PRUH

obr. 30 Ak chcete prenášať zatvorený kočík, použite príslušný

prepravný pruh (D).

obr. 31 POZOR: NEBEZPEČENSTVO UŠKŔTENIA - UJISTITE SA, ŽE JE PREPRAVNÝ PRUH VŽDY ZA STRIEŠKOU A ZA OPERADLOM KOČÍKA.

POZOR: NEDOVOLTE, ABY SA DETI HRALI S PREPRAVNÝM PRUHOM.

ODSTRÁNENIE TKANINOVÉHO POŤAHU

Kompletný poťah (A) kočíka Quid3 sa dá odstrániť, aby ste si uľahčili údržbu prípadne výmenu.

Pozor: po vyzlečení sa poťah nesmie prať v práčke.

Aby ste si uľahčili vyzlekanie poťahu, odstráňte držadlo (B) podľa pokynov na **obr. 14**.

obr. 32 Pôsobením mierneho tlaku na vnútro sedadla vyťahnite pásy (A3) z príslušných bočných háčikov (A4).

obr. 33 Odopnite dve malé pracky (A5), ktoré upevňujú poťah k rúrke sedadla.

obr. 34 Odopnite gombíky oboch prúžkov (A6) z držiakov (E2), potom, po odpojení suchého zipsu (A7) vyťahnite opierku (E).

obr. 35 Uvoľnite dva patentné gombíky (A8) na klboch striešky (A9).

obr. 36 Vsuňte špičku pera (alebo podobného predmetu, nedodáva sa) do malého otvoru (A10) na kĺbe striešky a súčasne vysuňte kovovú výstuž (A11) z osadenia na oboch stranách, potom vyťahnite výstuž z poťahu.

obr. 37 Odopnite oba automatické gombíky (A12), ktoré upevňujú striešku ku bočnej rúrke rukoväti.

obr. 38 Vytiahnite zadnú tvarovanú výstuž (A14) z príslušných miest na ráme.

obr. 39 Vytiahnite posuvné diely bokov (A15), regulačného remeňa operadla (A16) a potom zo striešky (A13) príslušných miest na bočných rukách.

obr. 40 Po uvoľnení oboch bokov skontrolujte, či vidno malé posuvné diely regulačného remeňa operadla (A16) a sú správne ukotvené ku poťahu.

Teraz bude možné poťah kočíka úplne vyzliecť (A).

obr. 41 Vyzlečenie dokončíte odpojením suchého zipsu (P14), ktorý drží náramenné popruhy ku pásom a vyťahnite ich.

Ak chcete poťah znovu navliecť na štruktúru kočíka, dodržte pokyny uvedené v opačnom postupe úkonov.

PAŽNJA



• **VAŽNO - PAŽLJIVO PROČITAJTE I SAČUVAJTE ZA UBUDUĆE.**

AKO SE NE PRIDRŽAVATE OVIH UPUTSTAVA MOŽETE UGROZITI BEZBEDNOST SVOG DETETA.

• **BEZBEDNOST VAŠEG DETETA JE VAŠA OBAVEZA.**

• **PAŽNJA! NIKADA NE OSTAVLJAJTE DETE BEZ NADZORA: TO MOŽE BITI OPASNO. BUDITE VRLO PAŽLJIVI PRI KORIŠĆENJU PROIZVODA.**

• **DA BISTE SPREČILI DA BEBA ISPADNE ILI ISKLIZNE UZ OZBILJAN RIZIK OD POVREDA, UVEK KORISTITE SIGURNOSNE POJASEVE KOJI SU ISPRAVNO VEZANI I PODEŠENI.**

• Prema standardu EN 1888-2:2018 + A1:2022 ovaj proizvod je predviđen za bebe od rođenja do 22 kg težine i do 4 godine starosti, u zavisnosti od toga koji će se od ova dva uslova prvi ispuniti.

• **NIKADA NE OSTAVLJAJTE SVOJE DETE BEZ NADZORA.**

• **PROVERITE DA LI SU SVI ELEMENTI ZA BLOKIRANJE AKTIVNI**

PRE UPOTREBE.

• KAKO BISTE SPREČILI POVREDE, DRŽITE DECU PODALJE OD PROIZVODA KADA GA RASKLAPATE I SKLAPATE.

• NEMOJTE DOZVOLITI DECI DA SE IGRAJU SA OVIM PROIZVODOM.

• UVEK KORISTITE SIGURNOSNE POJASEVE.

• OVAJ PROIZVOD NIJE PREDVIĐEN ZA UPOTREBU PRILIKOM TRČANJA ILI VOŽNJE ROLERIMA.

• OVAJ PROIZVOD JE PREDVIĐEN ISKLJUČIVO ZA UPOTREBU PRILIKOM ŠETANJA.

• KAKO BISTE SPREČILI NEZGODE, PAZITE DA KOLICA NE BUDU BLIZU VRATA KOJA SE AUTOMATSKI ZATVARAJU (NPR. U JAVNOM PREVOZU, LIFTU).

- Kod novorođenčadi, savetuje se korišćenje sedišta u ispruženom položaju.
- Ovaj proizvod ne zamenjuje kolevku ili krevet. Za duže periode spavanja bez nadzora, stavite bebu u odgovarajući krevetić ili kolevku.
- Sprečite ozbiljne povrede zbog ispadanja ili isklizavanja iz sedišta. Uvek koristite zaštitni sistem i pravilno ga podesite.
- Ispravno korišćenje sistema za vezivanje nije zamena za odgovarajući nadzor odraslih.
- Imajte na umu da zaštitna prečka nije zaštitna. Uvek koristite zaštitni sistem.
- Ova kolica uvek koristite sa prečkom pravilno zakačenom sa obe strane.
- Nemojte podizati dečja kolica držeći ih za zaštitnu prečku, jer bi mogla da se odvoje.

BEZBEDNOST

- Pre sklapanja, potvrdite da proizvod i svi njegovi delovi nisu oštećeni tokom prevoza. Ako je to slučaj, nemojte da koristite proizvod i držite ga van domašaja dece.
- Za bezbednost vašeg deteta, uklonite sve plastične kese i elemente koji pripadaju pakovanju pre korišćenja, i u svakom slučaju, čuvajte ih van domašaja novorođenčadi i dece.
- U ovom proizvodu sme da se nalazi samo jedno dete.
- Pre upotrebe:
 - Proverite da li je proizvod pravilno sklopjen, da li su svi delovi pravilno pričvršćeni i da li su svi mehanizmi aktivni. Proverite da li je presvlaka pravilno pričvršćena na strukturu.
 - Proverite da li je ram potpuno rasklopljen i da li su svi elementi za blokiranje aktivni.
- Pazite da pri sklapanju i rasklapanju ne zaglavite prste.
- Uvek proverite da li su kočnice zategnute kada smestate dete u sedište dečjih kolica ili ga izvadite iz nje(ga), kao i kada se zaustavite ili privrskite/sklonite bilo koji deo opreme. Uvek koristite kočnice za parkiranje, čak i ako se zaustavite samo na par minuta.

- Prilikom parkiranja, proverite da li je kočnica propisno aktivirana pomeranjem proizvoda napred/nazad.
- Nikad ne ostavljajte proizvod blizu stepenica, čak i ako je kočnica aktivna, jer pokreti deteta mogu da pomere proizvod.
- Ne ostavljajte kolica na nizrbdici ako se beba nalazi u njima, čak i ako je kočnica aktivna. Efikasnost kočnice je ograničena na velikom nagibu.
- Nikad ne ostavljajte bebu u kolicima na stepenicama ili u liftovima, jer je moguće da iznenada izgubite kontrolu nad proizvodom ili da dete ispadne. Budite takođe naročito pažljivi kada se penjete na ivičnjak ili silazite s njega ili drugih neravnih površina.
- Maksimalna težina predmeta stavljenih u korpu iznosi 5 kg. Nemojte prekoračiti preporučenu maksimalnu težinu.
- Kačenje bilo kakvog tereta na dršku i/ili naslon za leđa i/ili stranu proizvoda može da umanj njegovu stabilnost.
- Nikada nemojte da koristite traku za prenos za vešanje dodatnog tereta kao što su torbe, odeva, igračke itd.
- Nikada nemojte da koristite remen za prenos za vođenje kolica umesto ručke.
- Vezivanje kućnih ljubimaca za proizvod može da umanj njegovu stabilnost i da uzrokuje gubitak kontrole.
- Imajte u vidu rizike od otvorenog plamena i drugih izvora toplote, kao što su radijatori, kamini, električne ili gasne peći, itd.: ne ostavljajte proizvod blizu ovih izvora toplote.
- Obezbedite da se svi mogući izvori opasnosti (npr. kablovi, električne žice, itd.) drže van dohvata deteta.
- Nikada ne ostavljajte proizvod sa detetom unutra na mestima gde se nalaze konopci, zavese ili drugi predmeti koje dete može da iskoristi da bi se popelo ili koji mogu da izazovu opasnost od gušenja ili davljenja.
- Nikad ne podizite kolica ako se dete nalazi u njima.

PREPORUKE ZA UPOTREBU

- Nemojte da koristite proizvod ako je bilo koji deo pokvaren, pohaban ili nedostaje.
- Redovno pregledajte proizvod i njegove komponente kako biste uočili bilo kakav znak oštećenja i/ili habanja, puknute šavove i pocipeane delove. U slučaju oštećenja ili nefunkcionalnosti, proizvod držite van dohvata dece, ne koristite ga niti pokušavajte da ga popravite, već se isključivo obratite kvalifikovanom osoblju.
- Ne dozvolite da se druga deca ili životinje igraju bez nadzora u blizini proizvoda niti da se na njega penju.
- Sklapanje, rasklapanje i podešavanje moraju da vrše isključivo odrasli. Postarajte se da osoba koja koristi proizvod (dadilja, bake i deke itd.) bude upoznata sa njegovim ispravnim radom. Upotreba proizvoda je isključivo namenjena odraslima.
- Kada podešavate proizvod, pazite da pokretni delovi (npr. naslon, krov, itd.) ne dodiruju bebu. Uvek proverite da li je kočnica aktivna kada vršite pomenute radnje.



- Nemojte da otvarate, sklapanje ili rasklapanje proizvod dok je beba u njemu.
- U svakom slučaju, budite naročito oprezni kada izvršavate te radnje u blizini deteta.
- Pri izvođenju tih radnji može doći do zaglavlivanja prstiju i posekotine.
- Ne ostavljajte bebu u kolicima tokom putovanja prevoznim

sredstvima (npr. vozom, autobusom, itd).

- Dok se proizvod ne koristi, mora se čuvati van domašaja dece. Proizvod se ne sme koristiti kao igračka! Ne dozvolite detetu da se igra njime.
- Ako je proizvod duže vreme bio izložen suncu, sačekajte da se ohladi pre nego što ga budete ponovo koristite.
- Da biste sprečili pregrevanje i opekotine kože, nemojte izlagati dete direktnom suncu na duže vreme, čak iako je tenda potpuno raširena.

NAVLAKA ZA KIŠU (AKO JE DOSTUPAN)

PAŽNJA!

- Koristiti pod nadzorom odraslih.
- Pri upotrebi obratite pažnju da prekrivač za zaštitu od kiše ne dodiruje lice deteta, jer može da dođe do gušenja.
- Nemojte koristiti prekrivač za zaštitu od kiše na proizvodu koji nema krov na koji možete da ga pričvrstite.
- Koristite samo na proizvodu sa znakom Inglesina.
- Nemojte koristiti na drugim proizvodima osim onih koje je preporučio proizvođač.
- Da biste izbegli opasnost od gušenja ili pregrevanja, nemojte koristiti na suncu ili u zatvorenom prostoru.
- Perite ručno na 30 °C.

KONVENCIONALNA GARANCIJA PROIZVOĐAČA

- Inglesina Baby S.p.A. garantuje da je svaki proizvod projektovan i proizveden u skladu sa opštim standardima/propisima o bezbednosti i kvalitetu proizvoda koji su na snazi u Evropskoj uniji i zemljama u kojima se prodaje.
- Inglesina Baby S.p.A. garantuje da je tokom i nakon procesa proizvodnje svaki proizvod podvrgnut različitim kontrolama kvaliteta. Inglesina Baby S.p.A. garantuje da u trenutku kupovine od ovlašćenog prodavca nijedan proizvod nije imao defekte u montaži i proizvodnji.
- Ova garancija ne poništava prava potrošača po važećem nacionalnom zakonodavstvu, koja se mogu razlikovati u zavisnosti od zemlje u kojoj je proizvod kupljen, i čije odredbe, u slučaju suprotnosti, imaju prednost nad sadržajem ovde date garancije.
- U slučaju materijalnih ili proizvodnih nedostataka uočenih prilikom kupovine ili tokom normalnog korišćenja, kao što je opisano u odgovarajućem uputstvu za upotrebu, Inglesina Baby S.p.A. daje garanciju od 24 uzastopna meseca od datuma kupovine.
- Ova garancija važi samo u zemlji u kojoj je proizvod kupljen i ako je kupljen od ovlašćenog prodavca.
- Priznata garancija važi samo za prvog vlasnika kupljenog proizvoda.
- Garancija pokriva besplatnu zamenu ili popravku delova sa fabričkim nedostacima. Inglesina Baby S.p.A. zadržava pravo da po svom nahođenju odluči da li da primeni garanciju putem popravke ili zamene proizvoda.
- Da biste iskoristili garanciju, morate dostaviti serijski broj proizvoda, zajedno sa kopijom računa izdatog u trenutku kupovine proizvoda, vodeći računa da je datum kupovine čitko naveden.
- Ova garancija će automatski biti poništena i nevažeća u slučaju:
 - da se proizvod koristi za namene koje nisu izričito navedene u odgovarajućem uputstvu za upotrebu.
 - da se proizvod ne koristi u skladu sa odgovarajućim uputstvom za upotrebu.
 - da je proizvod popravljao od strane neovlašćenih serviser.
 - da je strukturni ili platneni deo proizvoda izmenjen i/ili prepravljao bez prethodnog izričitog ovlašćenja od strane proizvođača. Sve izmene koje se vrše na ovom proizvodu oslobađaju kompaniju Inglesina Baby S.p.A. bilo kakve odgovornosti.
 - da je defekt nastao usled nemara ili nepažnje prilikom korišćenja (npr. jaki udari na strukturne delove, izloženost jakim hemikalijama, itd.).
 - da proizvod ima normalne znake habanja (npr. točkova, pokretnih delova, tekstila) usled dugotrajnog i stalnog korišćenja.
 - da je proizvod oštećen, čak i slučajno, od strane samog vlasnika/vlasnice ili trećih lica (na primer kada je poslat kao prtljag u

vazdušnom prevozu ili drugim sredstvima).

- da je proizvod poslat prodavcu za pomoć bez originalnog računa i/ili bez serijskog broja ili kada datum kupovine na računu i/ili serijski broj nisu jasno čitljivi.
- Bilo kakva oštećenja izazvana korišćenjem dodatka koji nisu dati i/ili nisu odobreni od strane kompanije Inglesina Baby, nisu obuhvaćena garancijom.
- Inglesina Baby S.p.A. neće se smatrati odgovornom za bilo kakvu imovinsku štetu ili povrede nastale nepravilnim ili pogrešnim korišćenjem proizvoda.
- Nakon isteka garancije, kompanija garantuje servis svojih proizvoda u periodu od maksimalno četiri (4) godine od kada su navedeni proizvodi izašli na tržište, nakon ovog perioda, intervencije će biti vršene zavisno od slučaja.

REZERVNI DELOVI/USLUGE NAKON PRODAJE

- Redovno proveravajte bezbednosne elemente da biste osigurali funkcionalnost proizvoda tokom vremena. Nemojte da koristite proizvod u slučaju bilo kakvog kvara i/ili anomalije. Odmah kontaktirajte svog ovlašćenog prodavca ili službu za podršku kompanije Inglesina.
- Nemojte da koristite rezervne delove ili dodatke koje ne daje i/ili ne odobrava Inglesina Baby S.p.A.

ŠTA RADITI AKO VAM JE POTREBNA POMOĆ

- Ako vam je potrebna pomoć u vezi sa proizvodom, odmah kontaktirajte prodavca kompanije Inglesina koji vam ga je prodao i pripremite „serijski broj“ proizvoda.
- Dužnost prodavca je da kontaktira kompaniju Inglesina da bi procenio najbolju intervenciju u zavisnosti od slučaja i zatim da ukaže na dalje korake.
- Služba za podršku kompanije Inglesina uvek je na raspolaganju za pružanje svih potrebnih informacija, nakon slanja pismenog zahteva popunjavanjem obrasca koji je dat na web sajtu: inglesina.com u odeljku Garancija i podrška.

SAVETI ZA ČIŠĆENJE I ODRŽAVANJE PROIZVODA

- Ovaj proizvod zahteva redovno održavanje.
- Nikada nemojte na silu da rukujete mehanizmima ili pokretnim delovima; ako ste u nedoumici, prvo proverite uputstvo.
- Nemojte sklapati proizvod dok je još mokar i ne ostavljajte ga u vlažnom okruženju jer postoji mogućnost pojave budi.
- Proizvod odložite na suvo mesto.
- Zaštitite proizvod od vremenskih prilika, vode, kiše ili snega; osim toga, stalna i dugotrajna izloženost suncu može da prouzrokuje promene boje mnogih materijala.
- Ako proizvod koristite na plaži, očistite i osušite ga posle kako biste uklonili pesak i so koji mogu da uzrokuju rđanje.
- Plastične i metalne delove brižite vlažnom krpom ili blagim deterdžentom; nemojte da koristite razređivače, amonijak ili benzin.
- Pažljivo osušite metalne delove nakon svakog kontakta sa vodom da biste sprečili stvaranje rđe.
- Obratite pažnju da pokretni delovi budu čisti i, ako je potrebno, mažite ih lakim uljem.

SAVETI ZA ČIŠĆENJE PLATNENE NAVLAKE

- Navlaka može da se skine kako bi se olakšalo pravilno održavanje, ali ne može da se pere u mašini za pranje veša.
- Pojas može da se čisti samo površinski vlažnom krpom i neutralnim sapunom. Ni u kojem slučaju nemojte da koristite razređivače, amonijak ili izbeljivač ili spužve ili abrazivne deterdžente.
- Poštujte uputstva za pranje navlake data na etiketama.



Perite ručno u hladnoj vodi



Nemojte koristiti izbeljivač



Ne stavljajte je u sušilicu



Sušite je u horizontalnom položaju u senci



Nemojte je peglati



Nemojte je davati na hemijsko čišćenje

Nemojte je sušiti upotrebom centrifuge

- U potpunosti osušite platnenu navlaku pre korišćenja ili odlaganja.

UPUTSTVO

SPISAK DELOVA

sl. 1

- A Potpuna presvlaka
- B Oslonac za ruke
- C Korpa za odlaganje
- D Traka za prenos

„SAMOSTALNI” OSLONAC

sl. 2 Kako bi kolica mogla samostalno da stoje uspravno, izvucite oslonac (S1) i smestite ga u njegovo ležište.

OTVARANJE KOLICA

sl. 3 Da biste otvorili kolica, lagano povucite ručku prema sebi, pritisnite malo sekundarno dugme za zaključavanje (P1) i istovremeno dugme za oslobađanje (P2) dok se ne otpusti upravljački uređaj (P).

sl. 4 Počnite otvarati kolica, zatim čvrsto uhvatite ručku (M) sa obe strane, podižite ih dok ne jasno ne čujete dva klika za potpuno otvaranje.

sl. 5 Proverite da li se poklapaju dve strelice (M1) na bočnim sponama (A9).

Kako biste sprečili povrede, držite decu podalje od proizvoda kada ga rasklapate i sklapate.

POSTAVLJANJE/UKLANJANJE SKLOPA PREDNJEG TOČKA

sl. 6 Za ugradnju jedinice prednjeg točka jednostavno ga namestite u njegovo ležište i gurnite dok ne čujete klik za ispravno spajanje.

sl. 7 **Oprez: proverite da li su točkovi pravilno pričvršćeni pre upotrebe.**

Ako je potrebno, sklop prednjih točkova može se lako skinuti.

sl. 8 Kako biste ga uklonili, izvucite ga iz oslonca s prednje strane pritiskajući polugu (D1).

POSTAVLJANJE/UKLANJANJE ZADNJIH TOČKOVA

sl. 9 Za ugradnju zadnjih točkova, jednostavno ih namestite u ležište i gurnite dok ne kliknu.

sl. 10 **Oprez: proverite da li su točkovi pravilno pričvršćeni pre upotrebe.**

Ako je potrebno, zadnji točkovi se mogu lako skinuti.

sl. 11 Da biste ih uklonili, pritiskom na malu polugu (F1) u smeru strelice ih izvucite sa zadnjeg nosača.

KOČNICA ZADNJIH TOČKOVA

sl. 12 Kako biste upravljali kočnicom, koristite centralnu polugu sa zadnje strane (P3).

Uvek aktivirajte kočnicu prilikom zaustavljanja.

KOČENJE/PUŠTANJE PREDNJIH TOČKOVA

sl. 13 Kolica su opremljena okretnim točkovima koji se mogu blokirati/deblokirati jednostavnim aktiviranjem poluge (P4) koja se nalazi u nivou sklopa zadnjih točkova.

OSLONAC ZA RUKE

sl. 14 Zaštitna prečka (B) može se otvoriti s jedne strane, a može se i potpuno ukloniti; kako biste je otvorili, povucite polugu (B1) i uklonite je iz ležišta.

Kako biste je uklonili, ponovite postupak i sa druge strane.

Upozorenje: nikad ne postavljajte sigurnosnu prečku u pravcu suprotnom od prikazanog.

PRILAGOĐAVANJE NASLONA ZA LEĐA

sl. 15 Za spuštanje naslona, uhvatite manju bezbednosnu traku (P5) i povucite prema dole.

sl. 16 Za podizanje naslona, snažno povucite najveću bezbednosnu traku (P6) prema gore.

SIGURNOSNI POJASEVI

sl. 17 Proverite da li su sigurnosni pojasevi ubačeni u rupice u visini ramena ili malo iznad. Ako položaj nije ispravan, izvadite pojaseve iz prvog para rupica i ubacite ih u drugi.

Zadnje kaiševe uvek postavite na istu visinu.

sl. 18 Otkopčajte rajferslus sa zadnje strane (P7) na naslonu i uklonite kaiševe za leđa tako što ćete ih provući kroz prstenove (P8) prvo kroz prstenove na fiksnom ojačanju (P9) a zatim kroz presvlaku u kolicima.

sl. 19 Zatim umetnite prstenove (P8) u drugi par preseza u presvlaci i izvucite ih iz fiksnog ojačanja (P9).

sl. 20 Umetnite krajeve lednih pojaseva (P12) i bočnih pojaseva (P10) u centralnu kopču (P11).

sl. 21 Uvek koristite središnji pojas u kombinaciji sa remenima za leđa i međunožnim pojaseom, tako što ćete ih pravilno namestiti oko deteta, zahvaljujući odgovarajućim regulatorima (P13).

Oprez! Ukoliko se ne budete pridržavali ovih mera opreza, beba može da ispadne ili isklizne iz sedišta i da se ozbiljno povredi.

Pažnja: podešavajte visinu i dužinu pojasa u skladu sa bebinih rastom.

KROV

sl. 22 Da biste podesili krov, jednostavno ga postavite u željeni položaj.

sl. 23 Krov je opremljen umetkom od platna za zaštitu od sunca koji se može ukloniti.

VENTILACIJA TENDE

sl. 24 Otvorite bočne patent zatvarače (A1) i podignite zadnji deo krova, tako što ćete ga blokirati pomoću dva magnetna (A2).

Trodimenzionalni mrežasti umetak pospešuje bolju cirkulaciju vazduha u kolicima.

PRILAGOĐAVANJE OSLONCA ZA NOGE

sl. 25 Kako biste spustili oslonac za noge (E), koristite oba dugmeta s donje strane (E1) i pritisnite ih istovremeno.

sl. 26 Da biste podigli oslonac za noge, jednostavno ga vucite nagore. Zauzeće pravi položaj automatski.

ZATVARANJE KOLICA

sl. 27 Da biste zatvorili kolica, pritisnite malo sekundarno dugme za zaključavanje (P1) i istovremeno dugme za oslobađanje (P2) dok se ne otpusti upravljački uređaj (P).

sl. 28 Pratite kolica pri zatvaranju pritiskom do kraja dok ne čujete klik za ispravno spajanje i potpuno otpuštanje malog sekundarnog dugmeta za zaključavanje (P1).

sl. 29 **Upozorenje: uvek proverite da li je proizvod dobro**

zatvoren.

Upozorenje: rukujte uređajem za upravljanje (P) samo tokom sklapanja i rasklapanja kolica. Pazite da slučajno ne aktivirate ovaj uređaj tokom uobičajene upotrebe kolica.

TRAKA ZA PRENOS

sl. 30 Da biste prenosili sklopljena kolica, koristite pripadajuću traku (D).

sl. 31 **PAŽNJA: OPASNOST OD GUŠENJA - PROVERITE DA JE TRAKA UVEK POSTAVLJENA IZA KROVA I IZA NASLONA KOLICA.**

PAŽNJA: NEMOJTE DA DOPUSTITE DECI DA SE IGRAJU SA TRAKOM ZA PRENOS.

UKLANJANJE TEKSTILNE PRESVLAKE

Potpuna presvlaka (A) kolica Quid3 može da se ukloni da bi se olakšali održavanje i moguća zamena.

Pažnja: nakon skidanja, presvlaka ne može da se pere u mašini za pranje veša.

Za lakše skidanje presvlake prvo uklonite ručku (B) u skladu sa uputstvima na sl. 14.

sl. 32 Primenom laganog pritiska na unutrašnjost sedišta, skinite obe trake (A3) sa odgovarajućih bočnih spona (A4).

sl. 33 Otpustite dve male kopče (A5) koje pričvršćuju presvlaku

za cev sedišta.

sl. 34 Otkopčajte obe trake (A6) sa nosača (E2), zatim nakon odvajanja čička (A7) uklonite naslon za noge (E).

sl. 35 Otpustite dve kopče (A8) sa spona krova (A9).

sl. 36 Umetnite vrh olovke (ili sličnog alata, nije uključen) u malu rupu (A10) na sponi krova i u isto vreme uklonite prednji metalni glavni deo (A11) iz njegovog ležišta sa obe strane; zatim skinite glavni deo sa presvlake.

sl. 37 Otkopčajte obe kopče (A12) koje pričvršćuju krov za cev bočne ručke.

sl. 38 Izvadite oblikovani zadnji glavni deo (A14) iz sedišta na okviru.

sl. 39 Uklonite bočne klizače (A15), one na remenu za nameštanje naslona (A16) i zatim one na krovu (A13) sa odgovarajućih ležišta na bočnim cevima.

sl. 40 Nakon što su obe strane oslobođene, proverite da li su mali klizači trake za nameštanje naslona (A16) vidljivi i pravilno pričvršćeni za presvlaku.

U ovom trenutku možete da potpuno uklonite presvlaku za kolica (A).

sl. 41 Za završetak svlačenja, odvojite čičak (P14) koji pričvršćuje naramenice sa leđnih pojaseva i uklonite ih.

Za ponovno sastavljanje presvlake na konstrukciju kolica, pratite uputstva obrnutim redosledom.

UPOZORENJA



• VAŽNO: - PAŽLJIVO PROČITAJTE I ČUVAJTE UPUTE DA BISTE SE NJIMA MOGLI POSLUŽITI I U BUDUĆNOSTI.

SIGURNOST VAŠEG DJETETA MOŽE BITI UGROŽENA UKOLIKO NE SLIJEDITE PAŽLJIVO OVE UPUTE.

• SIGURNOST VAŠEG DJETETA JE VAŠA ODGOVORNOST.

• PAŽNJA! NIKADA NE OSTAVITI DIJETE BEZ NADZORA: MOŽE BITI OPASNO. POSVETITI MAKSIMALNU PAŽNJU PRILIKOM KORIŠTENJA OVOG PROIZVODA.

• ZA SPRJEČAVANJE OZBILJNIH OZLJEDA OD PADOVA I/ILI KLIZANJA, UVIJEK ISPRAVNO PRIKOPČATI I PODESITI SIGURNOSNE POJASEVE.

• Prema normi EN 1888-2:2018 + A1:2022 ovaj je proizvod prikladan za djecu od rođenja do 22 kg težine odnosno 4 godine starosti, ovisno o tome što nastupi prije.

• NIKADA NE OSTAVITI DIJETE BEZ

NADZORA.

• PRIJE UPORABE PROVJERITE JESU LI SVI MEHANIZMI ZA ZAPRJEČIVANJE ISPRAVNO PRIČVRŠĆENI.

• KAKO BI SE IZBJEGLE OZLJEDE POBRINUTI SE DA SU DJECA UDALJENA DOK OTVARATE I ZATVARATE OVAJ PROIZVOD.

• NE DOPUSTITI DJECI DA SE IGRAJU S OVIM PROIZVODOM.

• UVIJEK KORISTITI SIGURNOSNE POJASEVE.

• OVAJ PROIZVOD NIJE PRIKLADAN ZA TRČANJE ILI KOTURALJKANJE.

• OVAJ SE PROIZVOD SMIJE RABITI SAMO HODAJUĆI.

• KAKO BI SE IZBJEGLE NESREĆE, UVJERITE SE DA SE VOZILO NALAZI DALEKO OD VRATA KOJA SE AUTOMATSKI ZATVARAJU (NPR. VLAKOVI, DIZALA).

• Novorođenčadi pogoduje uporaba sjedala u opruženom položaju.

- Ovaj proizvod nije zamjena za kolijevku ili krevetić. Za dulja razdoblja spavanja bez nadzora, stavite bebu u odgovarajući krevetić ili kolijevku.
- Da biste izbjegli ozbiljna oštećenja od padova ili klizanja, uvijek rabite prikladno namješten sustav za pričvršćivanje.
- Ispravno korištenje sustava za zadržavanje ne može zamijeniti prikladan nadzor odraslih.
- Budite svjesni toga da rukohvat nije sustav za pričvršćivanje. Uvijek upotrebljavajte sigurnosne pojaseve.
- Prilikom uporabe ovih kolica rukohvat uvijek mora biti pravilno zakvačen s obje strane.
- Ne podižite kolica rukohvatom jer bi se mogla otpustiti.

SIGURNOST

- Prije sastavljanja provjeriti da proizvod i njegovi dijelovi nemaju eventualna oštećenja nastala tijekom prijevoza; u tom slučaju proizvod se ne smije koristiti i morat će se čuvati izvan dohvata djece.
- Za sigurnost vašeg djeteta, prije korištenja proizvoda, ukloniti i riješiti se svih plastičnih vrećica i elemenata koji sačinjavaju dijelove ambalage i u svakom slučaju držati ih izvan dohvata djece i novorođenčadi.
- Ovaj se proizvod smije upotrebljavati samo s jednim djetetom.
- Prije uporabe:
 - uvjerite se da je proizvod pravilno sastavljen, da su sve komponente ispravno pričvršćene i da su svi mehanizmi priključeni. Uvjerite se da je navlaka pravilno stavljena na strukturu.
 - uvjerite se da je okvir potpuno otvoren i da su priključeni svi mehanizmi za pričvršćivanje.
- Budite pažljivi kada otvarate i zatvarate proizvod da biste izbjegli zaglavljivanje prstiju.
 - Kada stavljate ili izvlačite dijete iz sjedalice, tijekom stajanja i prilikom sastavljanja/rastavljanja dodatne opreme, pobrinite se da je uvijek aktivirana kočnica. Uvijek rabite kočnicu, čak i kad se zaustavljate na kratko vrijeme.
 - Kada se parkirate provjerite je li kočnica ispravno aktivirana na način da pomičete proizvod naprijed-natrag.
 - Nikada ne stavljate proizvod u blizinu stuba ili stubišta, čak i kada je kočnica aktivirana, jer bi dijete pokretima moglo prouzročiti klizanje proizvoda.
 - Nikada ne puštajte kolica na padini dok je dijete u njima, čak i ako je kočnica aktivirana. Učinkovitost kočnica ograničena je na visokim nagibima.
 - Nikada ne upotrebljavajte kolica prilikom uspinjanja ili silaženja ili korištenja pomičnim stepenicama dok se u njima nalazi dijete jer biste mogli odjednom izgubiti kontrolu nad kolicima i dijete bi moglo ispasti. Posebno budite oprezni prilikom uspinjanja ili silaženja sa stepenice ili drugih nepovezanih površina.
 - Najveća težina tereta košare za predmete je pet (5) kg. Nemojte pričeci najveće preporučeno opterećenje.
 - Bilo koji teret stavljen na ručku i/ili naslon i/ili bočno na proizvod može ugroziti stabilnost proizvoda.
 - Nikada nemojte upotrebljavati remen za prenošenje za vješanje dodatnog tereta kao što su torbe, odjeća, igračke itd.
 - Nikada nemojte upotrebljavati remen za prenošenje za vođenje kolica umjesto ručke.
 - Ako pričvrstite domaće životinje na proizvod, možete ugroziti stabilnost i prouzročiti gubitak zahvata.
 - Pazite na opasnosti u prisutnosti slobodnog plamena ili ostalih izvora topline kao što su radijatori, kamini, električne ili plinske peći itd.: ne puštati proizvod u blizini takvih izvora topline.
 - Osigurati da su svi mogući izvori opasnosti (npr.: kablovi, električne žice itd.) izvan dohvata djece.
 - Ne puštati proizvod dok je dijete u njemu gdje bi dijete moglo dohvatiti užad, zavjese ili ostalo za penjanje ili biti uzrokom gušenja ili davljenja.
 - Nikada ne podižite kolica kada se dijete u njima nalazi.

SAVJETI ZA UPORABU

- Ne rabite proizvod ako je oštećen ili nedostaju pojedini dijelovi.

- Redovito provjeravajte ima li na proizvodu i njegovim komponentama eventualnih znakova oštećenja i/ili trošenja, puknuća ili popucalih šavova. U slučaju oštećenja ili kvara, držite proizvod podalje od djece, ne upotrebljavajte ga i nemojte ga pokušavati popraviti, nego se obratite isključivo kvalificiranom osoblju.
- Ne dopustiti drugoj djeci ili životinjama da se igraju bez nadzora u blizini proizvoda i penjanje po istom.
- Zahvate montiranja, rastavljanja i podešavanja moraju vršiti samo odrasle osobe. Osigurati da su osobe koje koriste proizvod (dadjila, djedovi i bake itd.) upoznate s ispravnim funkcioniranjem istog. Ovaj proizvod smiju upotrebljavati samo odrasle osobe.
- Prilikom radnji namještanja pobrinite se da pokretni dijelovi proizvoda ne dodu u doticaj s djetetom (primjer: naslon, krov itd.); ipak, pobrinite se da je tijekom ovih radnji kočnica ispravno aktivirana.



- Ne poduzimati ili vršiti zahvate otvaranja, zatvaranja ili rastavljanja proizvoda dok je dijete u kolicima.
- Posebno pazite prilikom izvođenja tih radnji dok se dijete nalazi u blizini.
- Tijekom ovih radnji i mogu vam se zaglaviti i ozlijediti prsti.
- Ne ostavljajte dijete u kolicima tijekom putovanja prijevoznim sredstvima (npr. vlakom, autobusom, itd.).
- Dok se ne koristi, proizvod se sprema i čuva izvan dohvata djece. Proizvod se ne smije koristiti kao igračka! Ne dopustite djetetu igranje ovim proizvodom.
- U slučaju dužeg izlaganja suncu, čekajte da se proizvod rashladi prije uporabe.
- Da biste izbjegli pregrijavanje i opekline ne izlažite dijete izravnoj Sunčevoj svjetlosti tijekom dužih razdoblja, čak i ako je krov potpuno spušten.

NAVLAKA ZA KIŠU (AKO JE DOSTUPAN)

PAŽNJA!

- Treba rabiti pod nadzorom odrasle osobe.
- Kada se rabi, pobrinite se da zaštita od kiše ne dođe u doticaj s licem djeteta jer bi moglo doći do gušenja.
- Ne rabite zaštitu od kiše na proizvodu bez krova koji je podupire.
- Rabite isključivo s navedenim nazivom Inglesina.
- Ne rabite na proizvodima osim na onima koje preporuča Proizvođač.
- Da biste spriječili rizik od gušenja ili pregrijavanja ne rabite na Suncu ili u zatvorenim okruženjima.
- Perite ručno pri temperaturi vode od 30° C.

KONVENCIJSKO JAMSTVO PROIZVOĐAČA

- Inglesina Baby S.p.A. /d.d./ jamči da je ovaj proizvod dizajniran i proizveden u skladu s uredbama/propisima proizvoda i kvalitetom i općenitom sigurnošću koji su trenutno važeći u Europskoj zajednici i u zemljama u kojima se prodaje.
- Inglesina Baby S.p.A. jamči da tijekom i nakon dovršetka proizvodne procedure, taj proizvod je podvrgnut različitim testovima kvalitete. Inglesina Baby S.p.A. jamči da ovaj artikl u trenutku kupnje kod Ovlaštenog preprodavatelja nije imao nedostataka nastalih kod montiranja ili proizvodnje.
- Ovo jamstvo ne poništava prava koja potrošač jamči mjerodavno

nacionalno zakonodavstvo, koje se može razlikovati ovisno o državi u kojoj je proizvod kupljen, a čije odredbe nadilaze u slučaju spora sadržaj ovoga jamstva.

- Ako ovaj proizvod ima nedostatke u materijalu i/ili tvorničke pogreške koji se uoče tijekom kupnje ili uobičajene uporabe, kako je opisano u pripadajućem priručniku, poduzeće Inglesina Baby d. d. priznaje valjanost jamstvenih uvjeta u trajanju od 24 mjeseca od datuma kupnje.
- Jamstvo vrijedi samo u državi u kojoj je proizvod kupljen i ako je kupnja obavljena kod ovlaštenog prodavatelja.
- Priznato jamstvo vrijedi samo za prvog vlasnika kupljenog proizvoda.
- Jamstvo podrazumijeva zamjenu ili besplatan popravak dijelova s nedostatkom koji je nastao tijekom proizvodnje. Poduzeće Inglesina Baby d. d. zadržava pravo da svojevóljno odluči želi li da se pod jamstvom obavi popravak ili zamjena proizvoda.
- Kako biste iskoristili jamstvo, morate dostaviti serijski broj proizvoda i kopiju računa koji je izdan u trenutku kupnje proizvoda na kojem mora jasno i čitko biti ispisan datum kupnje.
- Ovi jamstveni uvjeti ne vrijede ukoliko:
 - proizvod se upotrebljava u drukčije svrhe koje nisu izričito navedene u pripadajućem priručniku.
 - proizvod se upotrebljava na način koji nije sukladan uputama u pripadajućem priručniku.
 - proizvod je podvrgnut popravcima u neovlaštenim centrima za popravak koji nisu ugovoreni.
 - proizvod je podvrgnut preinakama i/ili neovlaštenom rukovanju, u strukturi i u tekstilnom dijelu, ako nije izričito dopušteno od strane proizvođača. Eventualne izmjene na proizvodima oslobađaju Inglesinu Baby S.p.A. svih odgovornosti.
 - nedostatak koji je nastao zbog nemara ili neoprezne uporabe (npr. nasilni udarci na strukturi, izlaganje agresivnim kemijskim tvarima itd.).
 - na proizvodu se pojave znakovi uobičajene trošnosti (npr. kotači, pokretni dijelovi, tkanine) zbog očekivane svakodnevnog dugoročne i kontinuirane uporabe.
 - proizvod je oštećen, čak i nenamjerno, sam vlasnik ili treće osobe (na primjer, kada se šalje kao prtljaga zračnim prijevozom ili drugim prijevoznim sredstvima).
 - proizvod se šalje prodavatelju na popravak bez izvornog računa kupnje i/ili bez serijskog broja ili datum kupnje na računu i/ili serijski broj nisu jasno čitljivi.
- Eventualna oštećenja nastala zbog korištenja dodatka koje Inglesina Baby nije dostavila ili odobrila, neće biti pokriveni jamstvenim uvjetima našeg jamstva.
- Inglesina Baby S.p.A. odbija svaku odgovornost za oštećenja nastala na imovini ili osobama koja proizlaze iz nepravilne uporabe i / ili zlorabe proizvoda.
- Po isteku trajanja jamstva, Tvrtka ipak jamči podršku za svoje proizvode u maksimalnom trajanju od četiri (4) godine od datuma uvođenja istih na tržište, nakon isteka tog razdoblja posebno za svaki slučaj će se ocjenjivati mogućnost zahvata.

ZAMJENSKI DIJELOVI / PODRŠKA NAKON PRODAJE

- Redovito ispitati sigurnosne uređaje da bi se osigurala savršena učinkovitost proizvoda kroz vrijeme. U slučaju da dođe do problema i/ili anomalija bilo koje vrste, ne koristiti proizvod. Smjesta kontaktirati Ovlaštenog Preprodavača ili Inglesina službu za podršku korisnicima.
- Ne koristiti zamjenske dijelove ili dodatke koje Inglesina Baby S.p.A. nije dostavila ili odobrila.

ŠTO UČINITI U SLUČAJU POTREBNE PODRŠKE

- U slučaju potrebne podrške za proizvod, smjesta kontaktirati preprodavača Inglesina kod kojeg je kupljen proizvod, provjeriti "Serial Number" (serijski broj) na proizvodu koji je predmet samog zahtjeva.
- Zadaća Preprodavača je da kontaktira Inglesina da bi ocijenili najprikladniji način zahvata za taj slučaj i da bi iznijeli svaku naknadnu uputu.

• Inglesina služba za podršku korisnicima uvijek je na raspolaganju za pružanje svih potrebnih informacija, pismenim zahtjevom kojeg je moguće ispuniti odgovarajućim formularom na internetskoj stranici inglesina.com - odjeljak Jamstvo i podrška.

SAVJETI ZA ČIŠĆENJE I ODRŽAVANJE PROIZVODA

- Ovaj proizvod zahtijeva redovito održavanje od strane korisnika.
- Nikad nasilno rukovati mehanizmima ili pokretnim dijelovima; kod dvojbi najprije pročitati priručnik.
- Nikad sklopiti mokri proizvod i pustiti ga u vlažnim prostorijama jer bi se mogla stvoriti plijesan.
- Čuvati proizvod u suhim prostorijama.
- Zaštititi proizvod od vremenskih uvjeta, vode, kiše ili snijega; osim toga, stalno izlaganje suncu može prouzročiti promjene boje na mnogim materijalima.
- Nakon eventualne uporabe na plaži temeljito očistite i osušite proizvod da biste uklonili pijesak i sol jer bi mogli prouzročiti nastajanje hrđe.
- Očistiti plastične i metalne dijelove vlažnom krpom ili blagim deterdžentom; ne koristiti razrijeđivače, amonijak ili benzin.
- Pažljivo osušite metalne dijelove nakon eventualnog dodira s vodom kako bi se spriječilo stvaranje hrđe.
- Sve pokretne elemente držite čistima, a po potrebi ih podmažite laganim uljem.

SAVJETI ZA ČIŠĆENJE PLATNENE NAVLAKE

- Navlaka se može skinuti kako bi se olakšalo pravilno održavanje, ali se ne može prati u perilici rublja.
- Pojas se može čistiti samo površinski vlažnom krpom i neutralnim sapunom. Ni u kojem slučaju nemojte upotrebljavati otapala, amonijak ili izbjeljivač ili spužve ili abrazivne deterdžente.
- Poštovati upute za pranje platnene navlake koje se nalaze na etiketi.



Prati na ruke u hladnoj vodi



Ne namakati



Ne sušiti u sušilici



Sušiti u sjeni



Ne peglati



Ne čistiti primjenom postupka kemijskog čišćenja

Ne upotrebljavati centrifugu

- Potpuno osušiti platnenu navlaku prije korištenja ili postavljanja.

UPUTE

POPIS DIJELOVA

- sl. 1
- A Potpuna presvlaka
- B Rukohvat
- C Košara za predmete
- D Remen za prenošenje

SAMOSTOJEĆI NOSAČ

- sl. 2 Kako bi kolica mogla samostalno stajati uspravno, izvucite nosač (S1) i postavite ga u ležište.

OTVARANJE KOLICA

- sl. 3 Kako biste otvorili kolica, lagano povucite rukohvat prema sebi, pritisnite mali sekundarni gumb za zaključavanje (P1) i istovremeno gumb za oslobađanje (P2) dok se ne otpusti upravljački sklop (P).

- sl. 4 Počnite otvarati kolica, zatim čvrsto uhvatite ručku (M) s obje strane, podižite ih dok ne jasno ne čujete dva klika za potpuno otvaranje.

- sl. 5 Provjerite poklapaju li se dvije strelice (M1) na bočnim sponama (A9).

Kako bi se izbjegle ozljede pobrinuti se da su djeca udaljena dok otvarate i zatvarate ovaj proizvod.

POSTAVLJANJE/UKLANJANJE KOMPLETA PREDNJIH KOTAČA

- sl. 6 Za ugradnju sklopa prednjeg kotača jednostavno ga namjestite u njegovo ležište i gurnite dok ne čujete klik za ispravno spajanje.

- sl. 7 **Pažnja! Pobrinite se da su kotači ispravno pričvršćeni prije uporabe.**

Ako je potrebno, komplet stražnjih kotača može se lagano ukloniti.

- sl. 8 Kako biste ga uklonili, držite pritisnutom polugicu (D1), a zatim ga skinite sa stražnjeg nosača.

POSTAVLJANJE/UKLANJANJE STRAŽNJIH KOTAČA

- sl. 9 Za ugradnju stražnjih kotača, jednostavno ih namjestite u ležište i gurnite dok ne kliknu.

- sl. 10 **Pažnja! Pobrinite se da su kotači ispravno pričvršćeni prije uporabe.**

Ako je potrebno, stražnji se kotači mogu jednostavno ukloniti.

- sl. 11 Kako biste ih uklonili, pritiskom na polugicu (F1) u smjeru strelice izvucite ih sa stražnjeg nosača.

KOČNICA STRAŽNJIH KOTAČA

- sl. 12 Kako biste aktivirali kočnicu, pritisnite zadnju stražnju polugu (P3).

Uvijek aktivirajte kočnicu tijekom zaustavljanja.

ZAKLJUČAVANJE/OTKLUČAVANJE PREDNJIH KOTAČA

- sl. 13 Kolica su opremljena okretnim kotačima koja se mogu blokirati i deblokirati jednostavnim aktiviranjem poluge (P4) koja se nalazi u ravni sa skupinom prednjih kotača.

RUKOHVAT

- sl. 14 Rukohvat (B) se može otvoriti sa strane ili u cijelosti ukloniti: kako biste ga otvorili, povucite polugicu (B1) i izvucite ga iz ležišta. Kako biste ga skinuli, ponovite radnju na drugoj strani.

Pažnja: Nikada ne postavljajte rukohvat u smjeru suprotnom od onog prikazanog na grafičkom prikazu.

NAMJEŠTANJE NASLONA

- sl. 15 Za spuštanje naslona, uhvatite manju sigurnosnu traku (P5) i povucite prema dolje.

- sl. 16 Za podizanje naslona, snažno povucite najveću sigurnosnu traku (P6) prema gore.

SIGURNOSNI POJASEVI

- sl. 17 Provjerite jesu li pojasevi umetnuti u male otvore u visini leđa ili neposredno iznad toga položaja. Ako položaj nije pravilan, izvucite pojaseve iz prvog para malih otvora i umetnite ih u drugi.

Uvijek namjestite oba pojasa na istu visinu.

- sl. 18 Otvorite stražnji patentni zatvarač (P7) na naslonu i uklonite stražnje remene povlačeći ih kroz prstenove (P8) prvo kroz prstenove na čvrstom ojačanju (P9) a zatim kroz oblogu na kolicima.

- sl. 19 Prstenove zatim umetnite (P8) u drugi par otvora na oblozi i izvucite ih iz čvrstog ojačanja (P9).

- sl. 20 Umetnite završetke leđnih (P12) i trbušnih (P10) pojaseva u središnju kopču (P11).

- sl. 21 Uvijek upotrebljavajte središnji pojas u kombinaciji s remenima za leđa i međunožnim pojasmom, pravilno ih namjestivši oko djeteta, zahvaljujući odgovarajućim regulatorima (P13).

Pažnja! Ako se ne poštuju ove mjere opreza može doći do padova i klizanja djeteta s rizikom od ozljeda.

Pažnja: Namjestite visinu i duljinu sigurnosnih pojaseva prema rastu djeteta.

KROV

- sl. 22 Za namještanje krova dovoljno je postaviti ga u željeni položaj.

- sl. 23 Krov je opremljen umetkom od tkanine koji se može ukloniti za ispravno održavanje.

PROZRAČIVANJE KUPOLE

- sl. 24 Otvorite bočne patentne zatvarače (A1) i podignite stražnji dio krova, blokirajući ga s pomoću dvaju magnetna (A2).

Trodimenzionalni mrežasti umetak pospješuje bolju cirkulaciju zraka unutar kolica.

NAMJEŠTANJE PLOČE OSLONLCA ZA NOGE

- sl. 25 Kako biste spustili platformu (E), pritisnite oba donja gumba (E1) i istodobno je gurnite prema dolje.

- sl. 26 Da biste ponovno podigli ploču dovoljno je povući je prema gore: automatski će se zaključati.

ZATVARANJE KOLICA

- sl. 27 Kako bi se kolica zatvorila, istovremeno pritisnite mali sekundarni gumb za zaključavanje (P1) i gumb za oslobađanje (P2) dok se ne otpusti upravljački sklop (P).

- sl. 28 Pratite klik pri zatvaranju pritiskom do kraja dok ne čujete klik za ispravno spajanje i potpuno otpuštanje malog sekundarnog gumba za zaključavanje (P1).

- sl. 29 **Upozorenje: uvijek provjerite je li proizvod dobro zatvoren.**

Pažnja: Rukujte upravljačkim sklopom (P) samo tijekom postupka zatvaranja kolica. Pazite da ga slučajno ne pritisnete tijekom normalnog korištenja kolica.

REMEN ZA PRENOŠENJE

- sl. 30 Kako biste prenosili sklopljena kolica, upotrijebite pripadajući remen (D).

- sl. 31 **PAŽNJA: OPASNOST OD GUŠENJA - PROVJERITE JE LI REMEN UVJEK POZICIONIRAN IZA KROVA I IZA NASLONA KOLICA.**

PAŽNJA: NE DOPUSTITE DJECI DA SE IGRAJU S REMENOM ZA PRENOŠENJE.

UKLANJANJE TEKSTILNE PRESVLAKE

Kompletna presvlaka (A) kolica Quid3 može se ukloniti kako bi se olakšalo održavanje i moguća zamjena.

Pažnja: nakon skidanja, presvlaka se ne može prati u perilici.

Radi lakšeg skidanja presvlake prvo uklonite rukohvat (B) u skladu s uputama na sl. 14.

- sl. 32 Primjenom laganog pritiska na unutrašnjost sjedala,

skinite obje trake (A3) sa odgovarajućih bočnih spona (A4).

sl. 33 Otpustite dvije male kopče (A5) koje pričvršćuju presvlaklu za cijev sjedala.

sl. 34 Otkopčajte obje trake (A6) s nosača (E2), zatim nakon odvajanja čička (A7) uklonite oslonac za noge (E).

sl. 35 Otpustite dvije kopče (A8) sa spona krova (A9).

sl. 36 Umetnite vrh olovke (ili sličnog alata, nije uključen) u malu rupu (A10) na sponi krova i u isto vrijeme uklonite prednji metalni glavni dio (A11) iz njegovog ležišta s obje strane; zatim skinite glavni dio s presvlakle.

sl. 37 Otkopčajte obje kopče (A12) koje pričvršćuju krov za cijev bočne ručke.

sl. 38 Izvadite oblikovani stražnji glavni dio (A14) iz sjedišta na

okviru.

sl. 39 Uklonite bočne klizače (A15), one na remenu za namještanje naslona (A16) i zatim one na krovu (A13) s odgovarajućih sjedišta na bočnim cijevima.

sl. 40 Nakon što su obje strane oslobođene, provjerite jesu li mali klizači remena za namještanje naslona (A16) vidljivi i pravilno pričvršćeni za presvlaklu.

U ovom trenutku možete potpuno ukloniti presvlaklu za kolica (A).

sl. 41 Za dovršetak svlačenja, odvojite čičak (P14) koji pričvršćuje naramenice s lednih pojaseva i uklonite ih.

Za ponovno sastavljanje presvlakle na konstrukciju kolica, slijedite upute obrnutim redoslijedom.

ΠΡΟΕΙΔΟΠΟΙΗΣΕΙΣ



• ΣΗΜΑΝΤΙΚΟ - ΔΙΑΒΑΣΤΕ ΠΡΟΣΕΚΤΙΚΑ ΚΑΙ ΦΥΛΑΞΤΕ ΓΙΑ ΜΕΛΛΟΝΤΙΚΗ ΑΝΑΦΟΡΑ.

ΑΝ ΔΕΝ ΤΗΡΕΙΤΕ ΜΕ ΠΡΟΣΟΧΗ ΤΙΣ ΠΑΡΟΥΣΕΣ ΟΔΗΓΙΕΣ, ΜΠΟΡΕΙ ΝΑ ΤΕΘΕΙ ΣΕ ΚΙΝΔΥΝΟ Η ΑΣΦΑΛΕΙΑ ΤΟΥ ΠΑΙΔΙΟΥ ΣΑΣ.

• Η ΑΣΦΑΛΕΙΑ ΤΟΥ ΠΑΙΔΙΟΥ ΑΠΟΤΕΛΕΙ ΔΙΚΗ ΣΑΣ ΕΥΘΥΝΗ.

• ΠΡΟΣΟΧΗ! ΜΗΝ ΑΦΗΝΕΤΕ ΠΟΤΕ ΤΟ ΠΑΙΔΙ ΧΩΡΙΣ ΕΠΙΤΗΡΗΣΗ: ΜΠΟΡΕΙ ΝΑ ΕΙΝΑΙ ΕΠΙΚΙΝΔΥΝΟ. ΟΤΑΝ ΧΡΗΣΙΜΟΠΟΙΕΙΤΕ ΤΟ ΠΡΟΪΟΝ, ΕΧΕΤΕ ΤΗΝ ΠΡΟΣΟΧΗ ΣΑΣ ΤΕΤΑΜΕΝΗ.

• ΓΙΑ ΝΑ ΑΠΟΦΥΓΕΤΕ ΣΟΒΑΡΟΥΣ ΤΡΑΥΜΑΤΙΣΜΟΥ ΛΟΓΩ ΠΤΩΣΗΣ ΚΑΙ/Ή ΟΛΙΣΘΗΣΗΣ, ΧΡΗΣΙΜΟΠΟΙΕΙΤΕ ΠΑΝΤΑ ΤΙΣ ΖΩΝΕΣ ΑΣΦΑΛΕΙΑΣ ΣΩΣΤΑ ΚΟΥΜΠΩΜΕΝΕΣ ΚΑΙ ΡΥΘΜΙΣΜΕΝΕΣ.

• Σύμφωνα με την Νομοθεσία EN1888-2:2018 + A1:2022 το προϊόν αυτό είναι κατάλληλο για παιδιά από τη γέννηση μέχρι βάρους 22 κιλά ή ηλικίας 4 ετών, ανάλογα με την κατάσταση που εμφανίζεται πρώτα.

• ΜΗΝ ΑΦΗΝΕΤΕ ΠΟΤΕ ΤΟ ΠΑΙΔΙ ΧΩΡΙΣ ΕΠΙΤΗΡΗΣΗ.

• ΠΡΙΝ ΑΠΟ ΤΗ ΧΡΗΣΗ, ΒΕΒΑΙΩΘΕΙΤΕ ΟΤΙ ΤΟ ΠΡΟΪΟΝ ΕΙΝΑΙ ΕΝΤΕΛΩΣ ΑΝΟΙΧΤΟ ΚΑΙ ΟΤΙ ΌΛΑ ΤΑ ΕΞΑΡΤΗΜΑΤΑ ΑΓΚΥΣΤΡΩΣΗΣ ΚΑΙ ΑΣΦΑΛΕΙΑΣ ΈΧΟΥΝ ΤΟΠΟΘΕΤΗΘΕΙ ΣΩΣΤΑ.

• ΓΙΑ ΝΑ ΑΠΟΦΥΓΕΤΕ ΤΡΑΥΜΑΤΙΣΜΟΥΣ, ΒΕΒΑΙΩΘΕΙΤΕ ΟΤΙ ΤΑ ΠΑΙΔΙΑ ΒΡΙΣΚΟΝΤΑΙ ΜΑΚΡΙΑ ΟΤΑΝ ΑΝΟΙΓΕΙ ΚΑΙ ΚΛΕΙΝΕΙ ΑΥΤΟ ΤΟ ΠΡΟΪΟΝ.

• ΜΗΝ ΑΦΗΝΕΤΕ ΤΟ ΠΑΙΔΙ ΝΑ ΠΑΤΕΙ ΜΕ ΤΟ ΠΑΡΟΝ ΠΡΟΪΟΝ.

• ΧΡΗΣΙΜΟΠΟΙΕΙΤΕ ΠΑΝΤΑ ΤΙΣ ΖΩΝΕΣ ΑΣΦΑΛΕΙΑΣ.

• ΤΟ ΠΑΡΟΝ ΚΑΡΟΤΣ'ΑΚΙ ΔΕΝ ΕΙΝΑΙ ΚΑΤ'ΑΛΛΗΛΟ ΓΙΑ ΝΑ ΤΡΕΧΕΤΕ Ή ΝΑ ΠΑΤΙΝΑΡΕΤΕ.

• ΑΥΤΟ ΤΟ ΠΡΟΪΟΝ ΠΡΕΠΕΙ ΝΑ ΧΡΗΣΙΜΟΠΟΙΕΙΤΑΙ ΜΟΝΟ ΟΤΑΝ ΠΕΡΠΑΤΑΤΕ.

• ΓΙΑ ΝΑ ΑΠΟΦΥΓΕΤΕ ΑΤΥΧΗΜΑΤΑ, ΒΕΒΑΙΩΘΕΙΤΕ ΟΤΙ ΤΟ ΑΥΤΟΚΙΝΗΤΟ ΕΙΝΑΙ ΜΑΚΡΥΑ ΑΠΟ ΠΟΡΤΕΣ ΠΟΥ ΚΛΕΙΝΟΥΝ ΑΥΤΟΜΑΤΑ (Π.Χ. ΤΡΕΝΑ, ΑΣΑΝΣΕΡ).

• Με νεογέννητα, προτιμήστε τη χρησιμοποίηση του καθίσματος στην πλέον κεκλιμένη θέση.

• Αυτό το προϊόν δεν αντικαθιστά το πορτ-μπεμπέ ή το κρεβάτι. Για παρατεταμένες περιόδους ύπνου χωρίς επίβλεψη, τοποθετήστε το μωρό σας σε κατάλληλο πορτ-μπεμπέ ή κρεβάτι.

- Για να αποφύγετε σοβαρές ζημιές από πτώσεις ή ολίσθηση, χρησιμοποιείτε πάντοτε το σύστημα συγκράτησης κατάλληλα ρυθμισμένο.
- Η σωστή χρήση του συστήματος συγκράτησης δεν αντικαθιστά την κατάλληλη επίβλεψη από έναν ενήλικα.
- Να θυμάστε ότι η μπάρα προστασίας δεν αποτελεί ένα σύστημα συγκράτησης. Χρησιμοποιείτε πάντα τις ζώνες ασφαλείας.
- Χρησιμοποιείτε πάντα αυτό το καρότσι με την προστατευτική μπάρα σωστά εγκαταστημένη και στις δύο πλευρές.
- Μην αφήνετε το καρότσι μέσω της μπάρας προστασίας καθώς μπορεί να απαρηχρωθεί.

ΑΣΦΑΛΕΙΑ

- Πριν τη συναρμολόγηση, βεβαιωθείτε ότι το προϊόν και όλα τα εξαρτήματα του δεν παρουσιάζουν κάποια βλάβη λόγω της μεταφοράς. Αν συμβαίνει κάτι τέτοιο, δεν πρέπει να χρησιμοποιήσετε το προϊόν και πρέπει να το φτιάξετε μακριά από παιδιά.
- Για την ασφάλεια του παιδιού σας, πριν χρησιμοποιήσετε το προϊόν, αφαιρέστε και πετάξτε όλες τις πλαστικές σακούλες και όλα τα υλικά συσκευασίας και φτιάξτε τα οπωσδήποτε μακριά από νεογέννητα και παιδιά.
- Αυτό το προϊόν πρέπει να χρησιμοποιείται μόνο με ένα παιδί.
- Πριν από τη χρήση:
 - βεβαιωθείτε ότι το προϊόν έχει συναρμολογηθεί κατάλληλα, ότι όλα τα εξαρτήματα του είναι σωστά στερεωμένα και ότι έχουν τοποθετηθεί όλοι οι μηχανισμοί. Βεβαιωθείτε ότι η επένδυση έχει συναρμολογηθεί σωστά επάνω στον σκελετό.
 - βεβαιωθείτε ότι το πλαίσιο είναι τελείως ανοικτό και ότι όλοι οι μηχανισμοί στερέωσης έχουν τοποθετηθεί.
- Να είστε προσεκτικοί όταν ανοίγετε και κλείνετε το προϊόν για να αποφύγετε την παγίδευση των δακτύλων.
- Βεβαιωθείτε ότι το φρένο είναι πάντα ενεργοποιημένο όταν βάζετε ή σηκώνετε το παιδί από το κάθισμα μεμπέ, όταν σταματάτε και όταν συναρμολογείτε/αφαιρείτε τα εξαρτήματα.
- Χρησιμοποιείτε πάντα το φρένο ακόμα και όταν σταματάτε για μικρό χρονικό διάστημα.
- Όταν το σταθμεύσετε, ελέγξτε αν το φρένο έχει ενεργοποιηθεί σωστά, μετακινώντας το προϊόν εμπρός και πίσω.
- Ποτέ μην τοποθετείτε το προϊόν κοντά σε σκάλες ή σκαλιά, ακόμα κι αν έχει εφαρμοστεί το φρένο, καθώς οι κινήσεις του παιδιού μπορεί να προκαλέσουν ολίσθηση του προϊόντος.
- Μην αφήνετε το καρότσι επάνω σε κεκλιμένο επίπεδο του παιδι βρισκείται μέσα σε αυτό, ακόμα και όταν έχετε ενεργοποιήσει το φρένο. Η απόδοση των φρένων περιορίζεται στις μεγάλες κλίσεις.
- Ποτέ μην χρησιμοποιήσετε το καρότσι για να ανεβείτε ή να κατεβείτε σκάλες ή κλιόμενες σκάλες με το παιδί επάνω σε αυτό, επειδή μπορεί να χάσετε ξαφνικά τον έλεγχο του μέσου ή το παιδί να πέσει. Προσέξτε ιδιαίτερα ακόμα και όταν ανεβάζετε ή κατεβαίνετε ένα σκαλί ή άλλες ανώμαλες επιφάνειες.
- Το μέγιστο φορτίο του καλαθιού αντικειμένων είναι 5 κιλά. Μην υπερβαίνετε το συνιστώμενο μέγιστο φορτίο.
- Οποιοδήποτε φορτίο εφαρμόζεται στη χειρολαβή ή/και στην πλάτη ή/και πλάγιος του προϊόντος μπορεί να θέσει σε κίνδυνο τη σταθερότητα του προϊόντος.
- Μην χρησιμοποιείτε ποτέ το λουρί μεταφοράς για να κρεμάτε επιπλέον φορτία όπως τσάντες, ρούχα, παιχνίδια κ.λπ.
- Μην χρησιμοποιείτε ποτέ το λουρί μεταφοράς για να οδηγείτε το καρότσι ως εναλλακτική λύση στη χειρολαβή.
- Η τοποθέτηση κατοικίδιων στο προϊόν θα μπορούσε να θέσει σε κίνδυνο τη σταθερότητα του και να προκαλέσει απώλεια της συγκράτησης.
- Να λαμβάνετε υπόψη τους κινδύνους που προκύπτουν από την παρουσία γυμνών φλογών ή άλλων πηγών θερμότητας όπως καλοριφέρ, τζάκια, ηλεκτρικές κουζίνες ή φωταερίου κ.τ.λ.: μην αφήνετε το προϊόν κοντά σε αυτές τις πηγές θερμότητας.
- Βεβαιωθείτε ότι όλοι οι πιθανές πηγές κινδύνου (παράδειγμα: σκονιά, ηλεκτρικά καλώδια κ.τ.λ.) βρισκονται σε σημείο που δεν μπορεί να τα φτάσει το παιδί.
- Μην αφήνετε το προϊόν με το παιδί μέσα σ' αυτό σε σημεία όπου σκονιάς, κορμίνες ή κάτι άλλο μπορεί πιθανόν να χρησιμοποιηθούν από το παιδί για να σακαρφαλώσει ή που μπορεί να γίνουν αιτίες

ασφυξίας ή πνιγμού.

- Ποτέ μην σηκώνετε το καρότσι αν το παιδί βρίσκεται μέσα σε αυτό.

ΣΥΜΒΟΥΛΕΣ ΓΙΑ ΤΗ ΧΡΗΣΗ

- Μη χρησιμοποιείτε το προϊόν αν υπάρχουν σπασίματα ή αν λείπουν εξαρτήματα.
- Ελέγχετε τακτικά το προϊόν και τα εξαρτήματά του για τυχόν ενδείξεις βλάβης και/ή φθοράς, ξηλώματα και οσπίσματα. Σε περίπτωση φθοράς ή δυσλειτουργίας, φτιάξτε το προϊόν μακριά από τα παιδιά, μην το χρησιμοποιήσετε και/ή μην προσπαθήσετε να το επισκευάσετε, αλλά απευθυνθείτε μόνο σε εξειδικευμένο προσωπικό.
- Μην αφήνετε άλλα παιδιά ή ζώα να παίζουν χωρίς επιτήρηση κοντά στο προϊόν ή να σακαρφαλώνουν πάνω του.
- Οι διαδικασίες συναρμολόγησης, αποσυναρμολόγησης και ρύθμισης πρέπει να πραγματοποιούνται μόνο από ενήλικα άτομα. Βεβαιωθείτε ότι όποιος χρησιμοποιεί το προϊόν (μπέμπι σίτερ, παππούδες κ.τ.λ.) γνωρίζει πώς να το χρησιμοποιήσει σωστά. Αυτό το προϊόν πρέπει να χρησιμοποιείται μόνο από ενήλικα.
- Κατά τη διαδικασία της ρύθμισης βεβαιωθείτε ότι τα κινητά μέρη του προϊόντος δεν έχουν την σε επαφή με το παιδί (παράδειγμα: πλάτη, κουκούλα κ.τ.λ.). Βεβαιώνεται πάντα ότι κατά τη διάρκεια της διαδικασίας αυτής το φρένο είναι σωστά ενεργοποιημένο.



- Μην ανοίγετε, κλείνετε ή αποσυναρμολογείτε το προϊόν ή επιχειρείτε αυτές τις ενέργειες με το παιδί μέσα.
- Προσέξτε πάντα ιδιαίτερα όταν εκτελείτε αυτές τις ενέργειες με το παιδί δίπλα σας.
- Κατά τη διάρκεια αυτών των εργασιών, μπορεί να προκληθεί παγίδευση ή τραυματισμός των δακτύλων.
- Μην αφήνετε το μωρό μέσα στο καρότσι όταν ταξιδεύετε επάνω σε άλλα μέσα μεταφοράς (π.χ. τρένο, λεωφορείο, κιλ).
- Όταν δε χρησιμοποιείτε το προϊόν, πρέπει να το βάζετε στην αποθήκη και οπωσδήποτε μακριά από τα παιδιά. Το προϊόν δεν πρέπει να χρησιμοποιείται για παιχνίδια! Μην αφήνετε το παιδί να παίζει με το παρόν προϊόν.
- Αν το προϊόν εκτελεί μια μεγάλο χρονικό διάστημα στον ήλιο, περιμένετε να κρυώσει πριν το χρησιμοποιήσετε.
- Για να αποφύγετε την υπερθέρμανση και τα εγκαύματα, μην αφήνετε το παιδί σε άμεσο ηλιακό φως για παρατεταμένες περιόδους, ακόμα και αν η κουκούλα είναι τελείως κατεβασημένη.

ΠΡΟΣΤΑΤΕΥΤΙΚΟ ΚΑΛΥΜΜΑ ΓΙΑ ΤΗ ΒΡΟΧΗ (ΑΝ ΔΙΑΤΙΘΕΤΑΙ)

ΠΡΟΕΙΔΟΠΟΙΗΣΕΙΣ!

- Χρησιμοποιήστε υπό την επίβλεψη ενός ενήλικα.
- Όταν βρισκείται σε χρήση, βεβαιωθείτε ότι το κάλυμμα για τη βροχή δεν έρχεται σε επαφή με το πρόσωπο του μωρού καθώς θα μπορούσε να προκαλέσει ασφυξία.
- Μην χρησιμοποιείτε το κάλυμμα για τη βροχή επάνω στο προϊόν χωρίς την κουκούλα που το υποστηρίζει.
- Χρησιμοποιήστε μόνο μαζί με το προϊόν Inglesina που υποδεικνύεται.
- Μην το χρησιμοποιείτε σε άλλα προϊόντα από εκείνα που συνιστώνται από τον κατασκευαστή.
- Για να αποφύγετε τον κίνδυνο ασφυξίας ή θερμοπληξίας, μην το χρησιμοποιείται κάτω από τον ήλιο ή σε εσωτερικούς χώρους.

- Πλένεται στο χέρι στους 30° C.

ΣΥΜΒΑΤΙΚΗ ΕΙΓΥΗΣΗ ΤΟΥ ΚΑΤΑΣΚΕΥΑΣΤΗ

- Η Inglesina Baby S.p.A. εγγυάται ότι κάθε προϊόν έχει σχεδιαστεί και κατασκευαστεί σύμφωνα με τις διατάξεις/κανονισμούς του προϊόντος και την ποιότητα και την ασφάλεια που ισχύουν σήμερα γενικά στις χώρες της Ευρωπαϊκής αγοράς της Κοινότητας.
- Η Inglesina Baby S.p.A. εγγυάται ότι κατά τη διάρκεια και μετά τη διαδικασία παραγωγής, κάθε προϊόν έχει υποβληθεί σε αυριούς ελέγχους ποιότητας. Η Inglesina Baby S.p.A. εγγυάται ότι κάθε προϊόν κατά τη στιγμή της αγοράς από έναν Εξουσιοδοτημένο Αντιπρόσωπο είναι απαλλαγμένο από ελαττώματα στη συναρμολόγηση ή την κατασκευή.
- Αυτή η εγγύηση δεν εκκράζει τα δικαιώματα που παρέχονται στους καταναλωτές σύμφωνα με την εθνική νομοθεσία, η οποία μπορεί να διαφέρει ανάλογα με τη χώρα στην οποία αγοράστηκε το προϊόν, και οι ορισμοί των ποσών, σε περίπτωση διαμάχης, υπερισχύουν σε σχέση με το περιεχόμενο της παρούσας εγγύησης.
- Σε περίπτωση που το προϊόν παρουσιάζει ελαττώματα στα υλικά ή/και κατασκευαστικές ανωμαλίες που διαπιστώνονται τη στιγμή της αγοράς ή κατά τη συνήθη χρήση, σύμφωνα με τα όσα αναφέρονται στο σχετικό εγχειρίδιο χρήσης, Η Inglesina Baby S.p.A. αναγνωρίζει την ερωσότητα των όρων της εγγύησης για μια περίοδο 24 μηνών μετά από την ημερομηνία αγοράς.
- Η εγγύηση ισχύει μόνο στη χώρα στην οποία αγοράστηκε το προϊόν και στην περίπτωση που η αγορά έγινε από εξουσιοδοτημένο κατάστημα λιανικής.
- Η εγγύηση αναγνωρίζεται και ισχύει για τον πρώτο ιδιοκτήτη του παρόντος προϊόντος που αγοράστηκε.
- Η εγγύηση καλύπτει την αντικατάσταση ή επισκευή των ελαττωματικών εξαρτημάτων λόγω κατασκευαστικών ελαττωμάτων εξ αρχής. Η Inglesina Baby S.p.A. διατηρεί το δικαίωμα να απορρίψει κατά την κρίση της, αν θα εφαρμόσει την εγγύηση μέσω της επισκευής ή της αντικατάστασης του προϊόντος.
- Για να χρησιμοποιήσετε την εγγύηση είναι απαραίτητο να παρουσιάσετε τον σειριακό αριθμό και το αντίγραφο της απόδειξης που εκδόθηκε κατά τη στιγμή της αγοράς του προϊόντος, ελλείχοντας αν επάνω σε αυτή αναφέρεται κατά τρόπο ευανάγνωστο η ημερομηνία αγοράς.
- Αυτοί οι όροι της εγγύησης παύουν να ισχύουν στην περίπτωση που:
 - το προϊόν χρησιμοποιείται με διαφορετικούς τρόπους που δεν αναφέρονται ρητά στο σχετικό εγχειρίδιο χρήσης.
 - το προϊόν χρησιμοποιείται με τρόπο που δεν είναι σύμφωνος με όσα προβλέπονται στο αντίστοιχο εγχειρίδιο.
 - το προϊόν έχει υποστεί επισκευές σε μη εξουσιοδοτημένα και συμβατικά κέντρα σέρβις.
 - το προϊόν έχει υποστεί τροποποιήσεις ή/και παρεμβάσεις τόσο στο δομικό μέρος όσο και στον κλωστοϋφαντουργικό τομέα που δεν έχουν εξουσιοδοτηθεί από τον κατασκευαστή. Ενδεχόμενες τροποποιήσεις απαλλάσσουν την Inglesina Baby S.p.A. από οποιαδήποτε ευθύνη.
 - το ελάττωμα οφείλεται σε αμέλεια ή απόρροια χρήση (πχ. βίαιες προσκρούσεις των δομικών μερών, έκθεση σε δραστηνές χημικές ουσίες, κλπ.).
 - το προϊόν έχει παρουσιάσει φυσιολογική φθορά (πχ. τροχοί, ανοιγμένα μέρη, ύφασμα) που προκύπτει από μια παρατεταμένη και συνεχή χρήση προγραμματισμένη καθημερινά.
 - το προϊόν έχει χαλαρώσει, έστω και τυχαία, από τον ίδιο τον ιδιοκτήτη ή από τρίτους (π.χ. στην περίπτωση που αποστέλλεται ως αποσκευή μέσω αεροπλάνων ή άλλων μέσων).
 - το προϊόν αποστέλλεται στον αντιπρόσωπο για σέρβις, χωρίς το πρωτότυπο της απόδειξης αγοράς και/ή χωρίς τον σειριακό αριθμό ή όταν η ημερομηνία αγοράς επάνω στην απόδειξη και/ή ο σειριακός αριθμός δεν είναι ευανάγνωστα.
- Τυχόν βλάβες που θα προκληθούν από τη χρήση εξαρτημάτων που δεν παρέχονται και/ή δεν είναι εγκεκριμένα από την Inglesina Baby, δε θα καλύπτονται από τους όρους της εγγύησης μας.
- Η Inglesina Baby S.p.A. αποποιείται κάθε ευθύνη για βλάβες σε πράγματα ή άτομα που προκαλούνται από ακατάλληλη και/ή λανθασμένη χρήση του προϊόντος.
- Μετά τη λήξη της περιόδου εγγύησης, η Εταιρεία εξακολουθεί να

παρέχει το σέρβις των προϊόντων της έναντι αμοιβής εντός προθεσμίας τεσσάρων (4) ετών από την ημερομηνία της εισαγωγής στην αγορά των ιδίων, μετά την οποία θα αξιολογείται κατά περίπτωση η δυνατότητα παρέμβασης.

ΑΝΤΑΛΛΑΚΤΙΚΑ / ΣΕΡΒΙΣ ΜΕΤΑ ΤΗΝ ΠΩΛΗΣΗ

- Ελέγχετε τακτικά τους μηχανισμούς ασφαλείας για να βεβαιώνετε ότι το προϊόν εξακολουθεί να λειτουργεί σωστά με το πέρασμα του χρόνου. Αν διαπιστώσετε προβλήματα και/ή βλάβες οποιουδήποτε είδους, μη χρησιμοποιήσετε το προϊόν. Επικοινωνήστε αμέσως με τον εξουσιοδοτημένο αντιπρόσωπο ή με τη Μεταγορευτική εξυπηρέτηση πελατών της Inglesina.
- Μη χρησιμοποιείτε ανταλλακτικά ή εξαρτήματα που δεν παρέχονται και/ή σε κάθε περίπτωση δεν είναι εγκεκριμένα από την Inglesina Baby S.p.A.

ΤΙ ΠΡΕΠΕΙ ΝΑ ΚΑΝΕΤΕ ΣΕ ΠΕΡΙΠΤΩΣΗ ΑΝΑΓΚΗΣ ΓΙΑ ΣΕΡΒΙΣ

- Σε περίπτωση ανάγκης για σέρβις του προϊόντος, επικοινωνήστε αμέσως με τον Αντιπρόσωπο Inglesina από τον οποίο αγοράσατε το προϊόν, φροντίζοντας να έχετε τον "Serial Number" του αντίστοιχου προϊόντος που έχετε ζητήσει.
- Έργο του Αντιπρόσωπου είναι να έρθει σε επαφή με την Inglesina για να αξιολογήσει τον πιο κατάλληλο τρόπο παρέμβασης σε κάθε περίπτωση και να παράσχει στη συνέχεια την οποιαδήποτε οδηγία.
- Η Υπηρεσία Σέρβις Inglesina διαθέτει σε κάθε περίπτωση να παράσχει όλες τις αναγκαίες πληροφορίες με έγγραφη αίτηση που πρέπει να συμπληρωθεί σε σχετικό έντυπο που διατίθεται στην ιστοσελίδα: inglesina.com - τμήμα Εγγύησης και Σέρβις.

ΣΥΜΒΟΥΛΕΣ ΓΙΑ ΤΟΝ ΚΑΘΑΡΙΣΜΟ ΚΑΙ ΤΗ ΣΥΝΤΗΡΗΣΗ ΤΟΥ ΠΡΟΪΟΝΤΟΣ

- Το παρόν προϊόν χρειάζεται τακτική συντήρηση από το χρήστη.
- Μην ακείτε ποτέ πίσω σε μηχανισμούς ή κινητά μέρη. Αν δε γνωρίζετε τι πρέπει να κάνετε, ανατρέξτε στις οδηγίες.
- Μη βάζετε στην αποθήκη το προϊόν αν είναι ακόμη βρεγμένο και μην το αφήσετε σε υγρό περιβάλλον γιατί μπορεί να δημιουργηθεί μούχλα.
- Φυλάσσετε το προϊόν σε στεγνό μέρος.
- Προστατέψτε το προϊόν από τους ατμοσφαιρικούς παράγοντες, νερό, βροχή ή χιόνι. Επίσης, η παρατεταμένη έκθεση στον ήλιο μπορεί να προκαλέσει αλλαγή χρώματος σε πολλά υλικά.
- Αν τυχόν χρησιμοποιήσετε το προϊόν στην παραλία, καθαρίστε το και σκουπίστε το με προσοχή ώστε να αφαιρέσετε την άμμο και το αλάτι καθώς θα μπορούσε να σκουριάσει.
- Καθαρίστε τα πλαστικά και μεταλλικά μέρη με ένα υγρό πανί ή ένα ήπιο καθαριστικό. Μη χρησιμοποιείτε διαλύτες, αμμωνία ή βενζίνη.
- Στεγνώστε με προσοχή τα μεταλλικά τμήματα έπειτα από τυχόν επαφή με το νερό, για να μη σχηματιστεί σκουριά.
- Διατηρήστε καθαρά όλα τα κινητά μέρη και αν χρειαστεί περάστε τα με ένα ελαφρύ λιπαντικό.

ΣΥΜΒΟΥΛΕΣ ΓΙΑ ΤΟΝ ΚΑΘΑΡΙΣΜΟ ΤΗΣ ΥΦΑΣΜΑΤΙΝΗΣ ΕΠΙΕΠΔΥΣΗΣ

- Η υφασμάτινη επένδυση μπορεί να αφαιρεθεί για να διευκολυνθεί η σωστή συντήρηση, αλλά δεν μπορεί να πλυθεί στο πλυντήριο. Οι μάντες μπορούν να καθαριστούν μόνο επιφανειακά με ένα υγρό πανί και ουδέτερο σαπούνι. Σε κάθε περίπτωση, μην χρησιμοποιείτε διαλύτες, αμμωνία ή χλωρίνη ούτε λευκαντικά σφουγγάρια ή απορρυπαντικά.
- Ακολουθήστε τις οδηγίες πλυσιμότητας της υφασμάτινης επένδυσης που αναγράφονται στις κατάλληλες ετικέτες.



Πλένετε στο χέρι με κρύο νερό



Μη χρησιμοποιείτε χλωρίνη



Μη στεγνώνετε σε στεγνωτήριο



Στεγνώστε απλώνοντας σε σειρότο μέρος



Μη σιδερώσετε



Αποφύγετε το στεγνό καθάρισμα

Χωρίς στύψιμο

• Στεγνώστε εντελώς την υφασμάτινη επένδυση πριν τη χρησιμοποιήσετε ή την επανατοποθετήσετε.

ΟΔΗΓΙΕΣ

ΚΑΤΑΛΟΓΟΣ ΕΞΑΡΤΗΜΑΤΩΝ

Εικ. 1

- A Πλήρης επένδυση
- B Προστατευτική μπάρα
- C Καλάθι για διάφορα αντικείμενα
- D Λουρί μεταφοράς

ΒΑΣΗ ΣΤΗΡΙΞΗΣ “SELF STANDING”

Εικ. 2 Προκειμένου να επιτηρέψετε στο καρότσι να σταθεί μόνο του όρθιο, βγάλτε τη βάση στήριξης (S1) και τοποθετήστε τη στη θέση της.

ΑΝΟΙΓΜΑ ΚΑΡΟΤΣΙΟΥ

Εικ. 3 Για να ανοίξετε το καρότσι, τραβώντας ελαφρά την προστατευτική μπάρα προς το μέρος σας, πατήστε το μικρό κουμπί του δευτέρου κλειδώματος (P1) και ταυτόχρονα το κουμπί απελευθέρωσης (P2) μέχρι να απελευθερωθεί η διάταξη ελέγχου (P).

Εικ. 4 Ξεκινήστε να ανοίγετε το καρότσι και, στη συνέχεια, πιάνοντας σταθερά τη λαβή (M) και από τις δύο πλευρές, αναστήστε την μέχρι να ακουστούν καθαρά τα δύο ήλια του πλήρους ανοιγματος.

Εικ. 5 Ελέγξτε ότι τα δύο βέλη (M1) στους πλευρικούς συνδέσμους (A9) είναι στη σωστή θέση.

Για να αποφύγετε τραυματισμούς, βεβαιωθείτε ότι τα παιδιά βρισκονται μακριά όταν ανοίγει και κλείνει αυτό το προϊόν.

ΣΤΕΡΕΩΣΗ/ΑΦΑΙΡΕΣΗ ΣΥΝΟΛΟΥ ΜΠΡΟΣΤΙΝΩΝ ΤΡΟΧΩΝ

Εικ. 6 Για να τοποθετήσετε το ζευγάρι των μπροστινών τροχών, απλώς τοποθετήστε το στη θέση του και σπρώξτε το μέχρι να ακουστεί το ήλιο της σωστής τοποθέτησης.

Εικ. 7 Προσοχή: βεβαιωθείτε ότι οι τροχοί είναι σωστά συνδεδεμένοι πριν από τη χρήση.

Σε περίπτωση ανάγκης, μπορείτε εύκολα να αφαιρέσετε τους μπροστινούς τροχούς.

Εικ. 8 Για να τα αφαιρέσετε, κρατώντας πατημένο τον μοχλό (D1), βγάλτε το από την μπροστινή βάση στήριξης.

ΣΤΕΡΕΩΣΗ/ΑΦΑΙΡΕΣΗ ΠΙΣΩ ΤΡΟΧΩΝ

Εικ. 9 Για να τοποθετήσετε τους πίσω τροχούς, απλώς τοποθετήστε τους στη θέση τους και σπρώξτε τους μέχρι να ακουστεί το ήλιο της σωστής τοποθέτησης.

Εικ. 10 Προσοχή: βεβαιωθείτε ότι οι τροχοί είναι σωστά συνδεδεμένοι πριν από τη χρήση.

Στην περίπτωση που χρειάζεται, οι πίσω τροχοί μπορούν εύκολα να αφαιρεθούν.

Εικ. 11 Για να τους αφαιρέσετε, πατώντας τον μοχλό (F1) προς την κατεύθυνση του βέλους, τραβήξτε τους βιάζοντας τους από τη πίσω θέση τους.

ΦΡΕΝΟ ΠΙΣΩ ΤΡΟΧΩΝ

Εικ. 12 Για να ενεργοποιήσετε το φρένο, χρησιμοποιήστε τον πίσω κεντρικό μοχλό (P3).

Βάζετε πάντα το φρένο κατά τη διαχείριση των στάσεων.

ΜΠΛΟΚΑΡΙΣΜΑ/ΞΕΜΠΛΟΚΑΡΙΣΜΑ ΠΙΣΩ ΤΡΟΧΩΝ

Εικ. 13 Το καρότσι είναι εξοπλισμένο με περιστρεφόμενους τροχούς που μπορείτε να μπλοκάρτε ή να ξεμπλοκάρτε ενεργοποιώντας απλά τον μοχλό (P4) που βρίσκεται στο σύνολο των μπροστινών τροχών.

ΠΡΟΣΤΑΤΕΥΤΙΚΗ ΜΠΑΡΑ

Εικ. 14 Η μπάρα προστασίας (B) μπορεί να ανοίξει από τη μία πλευρά ή να αφαιρεθεί τελείως, για να την ανοίξετε, τραβήξτε τον μοχλό (B1) και βγάλτε την από τη θέση της.

Για να την αφαιρέσετε, επαναλάβετε τη διαδικασία και από την άλλη πλευρά.

Προσοχή: μην στερεώσετε ποτέ την μπάρα προστασίας σε φορά αντίθετη από την προβλεπόμενη.

ΡΥΘΜΙΣΗ ΤΗΣ ΠΛΑΤΗΣ

Εικ. 15 Για να χαμηλώσετε την πλάτη, πιάστε το μικρότερο λουράκι (P5) και τραβήξτε το προς τα κάτω.

Εικ. 16 Για να σηκώσετε την πλάτη, τραβήξτε με δύναμη το μεγαλύτερο λουράκι προς τα πάνω (P6).

ΖΩΝΕΣ ΑΣΦΑΛΕΙΑΣ

Εικ. 17 Βεβαιωθείτε ότι οι ζώνες έχουν εισαχθεί στις οπές στο ύψος των ώμων ή αμέσως πιο πάνω. Αν η θέση δεν είναι σωστή, βγάλτε τις ζώνες από το πρώτο ζευγάρι θηλειών και περάστε τις στο δεύτερο.

Τοποθετήστε πάντα και τις δύο ζώνες στο ίδιο ύψος.

Εικ. 18 Ανοίξτε το πίσω φερμουάρ (P7) στην πλάτη και βγάλτε τις ζώνες της πλάτης περνώντας τους κρίκους (P8) πρώτα από τις εγκοπές της άκαμπτης ενίσχυσης (P9) και μετά από το κάλυμμα του καροτσιού.

Εικ. 19 Στη συνέχεια, τοποθετήστε τους κρίκους (P8) στο δεύτερο ζεύγος εγκοπών στο κάλυμμα και στη συνέχεια βγάλτε τους μέσα από την άκαμπτη ενίσχυση (P9).

Εικ. 20 Τοποθετήστε τις άκρες των ραχιαίων ζωνών (P12) και των κοιλιακών ζωνών (P10) στην κεντρική αγκράφα (P11).

Εικ. 21 Χρησιμοποιείτε πάντα τη ζώνη της μέσης σε συνδυασμό με τις ζώνες της πλάτης και τον μπάνα του καθύλου, προσαρμόζοντας τα σωστά στο παιδί, χάρη στους κατάλληλους ρυθμιστές (P13).

Προσοχή! Αν δεν τηρήσετε αυτή την προφύλαξη, το παιδί μπορεί να πέσει ή να γλιστρήσει και πιθανόν να τραυματιστεί.

Προσοχή: να προσαρμόζετε το ύψος και το μήκος των ζωνών ασφαλείας σύμφωνα με την ανάπτυξη του παιδιού.

ΚΟΥΚΟΥΛΑ

Εικ. 22 Για να ρυθμίσετε την κουκούλα, αρκεί να τη σπρώξετε με το χέρι μέχρι τη θέση που επιθυμείτε.

Εικ. 23 Η κουκούλα περιλαμβάνει ένα υφασμάτινο ένθετο που, αυξάνοντας την ακτίνα κάλυψης, παρέχει μεγαλύτερη προστασία από τον ήλιο.

ΞΕΑΕΡΙΣΜΟΣ ΚΟΥΚΟΥΛΑΣ

Εικ. 24 Ανοίξτε τα πλευρικά φερμουάρ (A1) και αναστήστε το πίσω μέρος της κουκούλας, στερεώνοντας το χρησιμοποιώντας τους δύο μαγνήτες (A2).

Το τμήμα από τρισδιάστατο διχτυωτό ύφασμα θα συμβάλλει στην καλύτερη κυκλοφορία του αέρα στο εσωτερικό του καροτσιού.

ΡΥΘΜΙΣΗ ΤΟΥ ΥΠΟΠΟΔΙΟΥ ΣΤΗΡΙΞΗΣ ΠΟΔΙΩΝ

Εικ. 25 Για να κατεβάσετε την πλατφόρμα (E), χρησιμοποιήστε και τα δύο κάτω πλήκτρα (E1), σπρώχνοντας τα ταυτόχρονα προς τα κάτω.

Εικ. 26 Για να αναστήσετε ξανά το υποπόδιο αρκεί να το τραβήξετε προς τα πάνω: μπλοκάρει αυτόματα.

EL

ΚΛΕΙΣΙΜΟ ΚΑΡΟΤΣΙΟΥ

Εικ. 27 Για να κλείσετε το καρτόσι, πατήστε το μικρό κουμπί του δευτέρου κλειδώματος (P1) και ταυτόχρονα το κουμπί απελευθέρωσης (P2) μέχρι να απελευθερωθεί η διάταξη ελέγχου (P).

Εικ. 28 Κλείστε το καρτόσι πιέζοντάς το προς τα κάτω μέχρι να ακουστεί το κλικ του σωστού κλεισίματος και την πλήρη απελευθέρωση του μικρού κουμπιού του δευτέρου κλειδώματος (P1).

Εικ. 29 Προσοχή: βεβαιωθείτε ότι το προϊόν είναι πάντα σωστά κλειστό.

Προσοχή: χρησιμοποιήστε τη διάταξη ελέγχου (P) αποκλειστικά και μόνο κατά τη διάρκεια των φάσεων κλεισίματος του καρτοσιού. Δώστε προσοχή ώστε να μην την ενεργοποιήσετε κατά λάθος κατά τη διάρκεια της συνηθισμένης χρήσης του καρτοσιού.

ΛΟΥΡΙ ΜΕΤΑΦΟΡΑΣ

Εικ. 30 Για να μεταφέρετε το καρτόσι κλειστό, χρησιμοποιήστε το κατάλληλο λουρί μεταφοράς (D).

Εικ. 31 ΠΡΟΣΟΧΗ: ΚΙΝΔΥΝΟΣ ΣΤΡΑΓΓΑΛΙΣΜΟΥ - ΒΕΒΑΙΩΘΕΙΤΕ ΟΤΙ ΤΟ ΛΟΥΡΙ ΜΕΤΑΦΟΡΑΣ ΒΡΙΣΚΕΤΑΙ ΠΑΝΤΑ ΠΙΣΩ ΑΠΟ ΤΗΝ ΚΟΥΚΟΥΛΑ ΚΑΙ ΠΙΣΩ ΑΠΟ ΤΗΝ ΠΛΑΤΗ ΤΟΥ ΚΑΡΟΤΣΙΟΥ.
ΠΡΟΣΟΧΗ: ΜΗΝ ΕΠΙΤΡΕΠΕΤΕ ΣΤΑ ΠΑΙΔΙΑ ΝΑ ΠΑΙΖΟΥΝ ΜΕ ΤΟ ΛΟΥΡΙ ΜΕΤΑΦΟΡΑΣ.

ΑΦΑΙΡΕΣΗ ΤΗΣ ΥΦΑΣΜΑΤΙΝΗΣ ΕΠΕΝΔΥΣΗΣ

Όλη η επένδυση (A) του καρτοσιού Quid3 μπορεί να αφαιρεθεί για να διευκολυνθεί τόσο η συντήρηση όσο και η πιθανή αντικατάστασή της.

Προσοχή: αφού αφαιρεθεί, η επένδυση δεν μπορεί να πλυθεί στο πλυντήριο.

Για να διευκολύνετε την αφαίρεσή της, αφαιρέστε πρώτα την μπάρα προστασίας (B) ακολουθώντας τις οδηγίες της εικόνας 14.

Εικ. 32 Ασκώντας ελαφρά πίσω στο εσωτερικό του καθίσματος,

αφαιρέστε και τα δύο λουράκια (A3) από τα αντίστοιχα πλευρικά γαντζάκια (A4).

Εικ. 33 Αποσυνδέστε τις δύο μικρές αγκυράδες (A5) που συγκρατούν την επένδυση στον άξονα του καθίσματος.

Εικ. 34 Ξεκινώντας και τα δύο λουράκια (A6) από τα στηρίγματα (E2) και, στη συνέχεια, αφού αφαιρέσετε το velcro (A7) αφαιρέστε το υποπόδιο (E).

Εικ. 35 Ξεκινώντας τα δύο κουμπιά (A8) από τους συνδέσμους της κουκούλας (A9).

Εικ. 36 Εισαγάγετε τη μύτη ενός στυλό (ή ενός παρόμοιου εργαλείου, που δεν περιλαμβάνεται) στη μικρή οπή (A10) στον σύνδεσμο της κουκούλας και ταυτόχρονα αφαιρέστε τον μπροστινό μεταλλικό σωλήνα (A11) από τη θέση του και στις δύο πλευρές. Στη συνέχεια αφαιρέστε τον σωλήνα από την επένδυση.

Εικ. 37 Ξεκινώντας και τα δύο κουμπιά (A12) που συγκρατούν την κουκούλα στον πλευρικό άξονα της λαβής.

Εικ. 38 Αφαιρέστε τον διαμορφωμένο πίσω μεταλλικό σωλήνα (A14) από τη θέση του στον σκελετό.

Εικ. 39 Αφαιρέστε τα συρόμενα πλευρικά τμήματα (A15), εκείνα του λουριού ρύθμισης της πλάτης (A16) και, στη συνέχεια, αυτά της κουκούλας (A13) από τις αντίστοιχες θέσεις τους στους πλευρικούς άξονες.

Εικ. 40 Αφού απελευθερωθούν και οι δύο πλευρές, βεβαιωθείτε ότι τα μικρά συρόμενα τμήματα του λουριού ρύθμισης της πλάτης (A16) είναι ορατά και σωστά στερεωμένα στην επένδυση.

Σε αυτό το σημείο μπορείτε να αφαιρέσετε εντελώς την επένδυση του καρτοσιού (A).

Εικ. 41 Για να ολοκληρώσετε την αφαίρεση, αποσυνδέστε το Velcro (P14) που συγκρατεί τα λουράκια όμως στις ζώνες της πλάτης και αφαιρέστε τα.

Για να επανατοποθετήσετε την επένδυση στον σκελετό του καρτοσιού, ακολουθήστε τις οδηγίες με αντίστροφη σειρά.

UYARI



• ÖNEMLİ - DİKKATLİ BİR ŞEKİLDE OKUYUNUZ VE GELECEKTE BAŞVURMAK

ÜZERE SAKLAYINIZ.

TÜM TALİMATLARA UYMAMAK ÇOCUĞUNUZUN GÜVENLİĞİNİ TEHLİKEYE SOKABİLİR.

• ÇOCUĞUNUZUN GÜVENLİĞİ SİZİN SORUMLULUĞUNUZDUR.

• DİKKAT! ÇOCUĞU ASLA YALNIZ BIRAKMAYINIZ: TEHLİKELİ OLABİLİR. ÜRÜNÜ KULLANIRKEN DAIMA ÇOCUĞU GÖZ ÖNÜNDE BULUNDURUNUZ.

• DÜŞME VE KAYMA NEDENİYLE AĞIR YARALANMALAR YOL AÇMAMAK İÇİN EMNİYET KEMERLERİNİ DOĞRU AYARLAYIP

KANCALARINI TAKINIZ.

• EN1888-2:2018 + A1:2022 standardı uyarınca bu ürün, bu iki durumda hangisinin daha önce gerçekleştirildiğine bağlı olarak, doğumdan itibaren 22 kg ağırlığa veya 4 yaşına kadar çocuklar için uygundur.

• ÇOCUĞU ASLA YALNIZ BIRAKMAYINIZ.

• KULLANMADAN EVVEL ÜRÜNÜ TAMAMEN AÇINIZ VE TÜM KILIT VE GÜVENLİK AYGITLARININ TAM ÇALIŞTIĞINDAN EMİN OLUNUZ.

• YARALANMALARINI ÖNLEMELİK İÇİN BU ÜRÜN AÇILIRKEN VE KAPATILIRKEN ÇOCUKLARIN UZAKTA OLDUĞUNDAN EMİN OLUNUZ.

• ÇOCUĞA BU ÜRÜNLE OYNAMASINA İZİN VERMEYİNİZ.

• DAIMA ÇOCUĞA EMNİYET KEMERİNİ BAĞLAYINIZ.

- BU BEBEK ARABASI KOŞU VEYA KAYMA AMAÇLI DEĞİLDİR.
- BU ÜRÜN YALNIZCA YÜRÜRKEN KULLANILMALIDIR.
- KAZALARDAN KAÇINMAK İÇİN, ARACIN OTOMATİK KAPANAN KAPILARDAN (ÖRN. TREN, ASANSÖR,VB.) UZAK TUTULDUĞUNDAN EMİN OLUNUZ.

- Yeni doğan bebekler ile, daha eğik pozisyonda oturma koltuğunun kullanımını tercih ediniz.
- Bu ürün bir beşik veya yatağa yerine geçmez. Uzun süreli denetimsiz uykuyu için bebeğinizi uygun bir karyola veya yatağa yatırınız.
- Düşme veya kayma sonucu ciddi yaralanmaların oluşmasından kaçınmak için, daima uygun şekilde ayarlanmış olan bağlama sistemini kullanınız.
- Koruma sistemi, doğru kullanıldığında bile gerekli yetişkin gözetiminin yerini tutmaz.
- Tutma sapının bir koruma sistemi olmadığını bilincinde olunuz. Her zaman emniyet kemerlerini kullanınız.
- Bu bebek arabasını daima el tutma yeri her iki kenarda da doğru şekilde takılmış olarak kullanın.
- Bebek arabasını, el barı ayrılabilirliğinden, el barından tutarak kaldırmayınız.

GÜVENLİK

- Montajdan önce, taşıma sırasında ürüne ve parçalarına hasar gelmediğini kontrol ediniz. Eğer hasar var ise, ürünü kullanmayınız ve çocuktan uzak tutunuz.
- Ürünü kullanmadan evvel, çocuğunuzun güvenliği için, ambalajdan çıkan tüm plastik parçaları ve benzeri elemanları kaldırınız ve her durumda yeni doğan bebekler ve çocuklardan uzak tutunuz.
- Bu ürün sadece tek bir bebek ile kullanılmalıdır.
- Kullanmadan önce:
 - ürünün düzgün şekilde monte edildiğinden, tüm parçalarının doğru şekilde bağlandığından ve tüm mekanizmaların takıldığından emin olunuz. Astarın doğru şekilde gövdeye monte edildiğinden emin olunuz.
 - şasinin tamamen açık olduğundan ve tüm bağlama mekanizmalarının takılı olduğundan emin olunuz.
- Parmakların sıkışmasından kaçınmak için ürünü açarken ve kapatırken dikkat ediniz.
- Çocuğu koltuğa çantasına yerleştirirken veya kaldırırken keza dururken ve herhangi bir aksesuarı takarken veya sökerken daima frenin takılı olduğunu kontrol ediniz.
- Kısa bir süreliğine bile durduğunuzda daima freni etkinleştiriniz.
- Park edildiğinde ürünü ileri ve geri hareket ettirerek frenin doğru bir şekilde devrede olduğunu kontrol ediniz.
- Asla ürünü, fren etkinleştirilmiş olsa bile, merdiven veya basamakların yakınında bırakmayınız, çünkü bebeğin hareketleri ürünü kaymasına neden olabilir.
- Bebek içindeyken, fren devrede olsa dahi, bebek arabasını eğimli yerde bırakmayınız. Frenlerin etkinliği yüksek eğimli yerlerde sınırlıdır.
- Aracın kontrolünün beklenmedik bir şekilde kaybedilebileceği veya bebek düşebileceği için üzerinde bebek varken merdiven ya da yürüyen merdiven çıkmak veya inmek için kullanmayınız. Bir basamak ya da daha yüksek veya alçak bir yüzeye çıkarken ya da inerken son derece dikkat ediniz.
- Eşya taşıma sepetinin maksimum taşıma kapasitesi 5 kg. Önerilen maksimum yükü aşmayınız.
- Tutacak ve/ya sırtlık ve/ya ürüne yan olarak uygulanan hertürlü yıkıleme, ürünün dengesini bozabilir.

- Taşıma askısını asla çanta, elbise, oyuncak vb. ek yükleri asmak için kullanmayınız.
- Bebek arabasını yönlendirmek için asla tutma yerine alternatif olarak taşıma askısını kullanmayınız.
- Evcil hayvanları ürüne bağlamak dengeyi bozulmasına ve ürünün tutuşunun kaybedilmesine neden olabilir.
- Radyatör, şömine, elektrikli ve gaz sobaları vs gibi ısı kaynakları veya açık alevlerden uzak durunuz. Ürünü bu ısı kaynaklarına yakın bırakmayınız.
- Kablolar, elektrik telleri vs den çocuğu uzak tutarak tüm olası riskleri bertaraf ediniz.
- İp, perde veya diğer nesnelere kullanılarak, çocuğu oturmuş halde asla bırakmayınız, çocuk tek başına tırmanma ve boğulma tehlikesi geçirebilir.
- Bebek içindeyse bebek arabasını asla kaldırmayınız.

KULLANIM İPUÇLARI

- Kırık ve eksik bir parçası varsa ürünü kullanmayınız.
- Üründe ve bileşenlerinde herhangi bir hasar ve/veya aşınma, sökülme ve yırtılma işi olup olmadığın anlamak için düzenli olarak kontrol yapınız. Hasar veya sorun olması durumunda, ürünü çocukların ulaşamayacağı yerde tutunuz, kullanmayınız ve/veya onarmaya çalışmayınız, onarım için yalnızca nitelikli personele başvurunuz.
- Başka çocukların yakınında oyun oynayıp arabaya tırmanmamaları için aracı devamlı gözetim altında tutunuz.
- Montaj, söküm ve ayar işlemleri sadece yetişkinler tarafından yapılmalıdır. Ürünü kullanan kişinin (bebek bakıcısı, büyükanne vs) doğru şekilde yaptığınından emin olunuz. Bu ürün yalnızca bir yetişkin tarafından kullanılmalıdır.
- Ayar yaparken, ürünün herhangi bir parçasının bebede temas etmediğinden emin olunuz (boyunluk, başlık vs). Bu işlemleri yaparken frenin iyi tuttuğundan emin olunuz.



- Bebek ürünü üzerindeyken açmayınız, kapamayınız veya herhangi bir şey sökmeyiniz.
- Yalnızca çocuk varken de bu işlemleri yaparken özellikle dikkatli olunuz.
- Bu işlemler sırasında parmağınız sıkışabilir ve kesilebilir.
- Bebeği, taşıma araçları ile yolculuk ederken (örneğin tren, otobüs, vb.) bebek arabasının içinde bırakmayınız.
- Ürün kullanılmadığı zaman, çocukların erişemeyeceği bir yerde saklanmalıdır. Ürün bir oyuncak olarak kullanılmayacaktır! Çocuğu bu ürünle oynamasına izin vermeyiniz.
- Güneş ışığında fazla kalırsa kullanılmadan evvel ürünün soğumasını bekleyiniz.
- Aşırı ısınma ve yanma durumlarından kaçınmak için, tente tamamen aşağı indirilmiş bile olsa, bebeği uzun süre boyunca doğrudan güneş ışığına maruz bırakmayınız.

YAĞMURLUK (VARSA)

UYARI!

- Bir yetişkinin gözetiminde kullanınız.
- Kullanıldığı durumlarda, boğulmaya neden olabileceği için, yağmurluğun bebeğin yüzü ile temas etmediğinden emin olunuz.
- Yağmurluğu destek olan başlık olmadan ürün üzerinde

kullanmayınız.

- Sadece belirtilen İngilizce ürünü ile kullanınız.
- Üretici tarafından tavsiye edilen başka ürünlerde kullanmayınız.
- Boğulma veya aşırı ısınma riskini önlemek için güneş altında veya kapalı yerlerde kullanmayınız.
- Elde, 30° C'de yıkayınız.

ÜRETİCİNİN GELENEKSEL GARANTİSİ

- İngilizce Baby S.p.A., Avrupa Birliği ve ticaret yaptığı Ülkelerde güncel olarak yürürlükte olan ürün ve kalite ve genel güvenilir normları/kurallarına göre tasarlanan ve üretilen her ürünü garanti eder.
- İngilizce Baby S.p.A., üretim sürecinde ve süreç sonunda her ürünün çeşitli kalite kontrollerine tabi tutulduğu garanti eder. İngilizce Baby S.p.A., satınalma anında Yetkili Satıcı nezdinde bulunan her ürünün montaj ve üretim hatasından yoksun olduğunu garanti eder.
- Bu garanti, ürünün satın alındığı ülkeye göre değişiklik gösteren ve aksi durumda yönergeleri bu garantinin içeriğinde geçerli olan yürürlükteki ulusal mevzuatlarla tüketiciye tanınan hakları olumsuz etkilemez.
- Üründe satın alma anında veya ilgili talimatlar kılavuzunda açıklandığı gibi normal kullanım sırasında malzeme ve/veya üretim hatası ortaya çıkması halinde İngilizce Baby S.p.A. satın alındığı tarihten itibaren 24 ay boyunca garanti koşullarının geçerliliğini tanır.
- Garanti, sadece ürünün satın alındığı ülkede ve yetkili Satıcıdan satın alınması durumunda geçerlidir.
- Tanınan garantinin geçerliliği ürünü satın alan ilk sahibi içindir.
- Garanti, üretim hatası kaynaklı kusur görülen parçaların ücretsiz olarak değiştirilmesini ya da onarımını kapsamaktadır. İngilizce Baby S.p.A., garanti uygulamasını kendi takdirine bağlı olarak ürün onarımı veya değiştirilmesi yoluyla yapmaya karar verme hakkını saklı tutar.
- Garantiden yararlanmak için ürünün seri numarasının belirtilmesi ve okunaklı olarak satın alma tarihinin olduğu kontrol edilerek satın alma sırasında verilen fişin kopyasının sunulması gerekmektedir.
- Bu garanti koşulları şu hallerde düşer:
 - Ürün, ilgili talimat kılavuzunda açıkça belirtilmeyen farklı kullanım amaçlarına göre kullanılmadığında.
 - İlgili talimatlar kılavuzunda öngörülenler.
 - Ürünün yetkili ve anlaşmalı olmayan servis merkezlerinde onarımı tabi tutulması.
 - Ürünün, üretici tarafından açıkça izin verilmeden gerek yapısal kısımlarında gerekse kumaş kısımlarında değişiklik ve/veya kurcalanmaya maruz kalması. Ürünlerdeki olası bir değişiklik durumunda İngilizce Baby S.p.A. herhangi bir sorumluluk kabul etmez.
 - Kullanımdaki ihmal veya dikkatsiz nedeniyle meydana gelen kusur (örn. yapısal parçaların şiddetli çarpmaya uğraması, sert kimyasallara maruz kalması, vb.).
 - Üründe uzun süreli ve sürekli günlük kullanımdan kaynaklanan normal aşınma olduğunda (örn. tekerlekler, hareketli parçalar, kumaşlar).
 - Ürünün sahibi veya başka kişiler tarafından zarara uğraması (örneğin uçak veya başka ulaşım araçlarında bagaj olarak verilmesi).
 - Ürün, yardım için orijinal satın alma belgesinin olmadan ve/veya seri numarası olmadan veyahut fişteki satın alma tarihi ve/veya seri numarası açıkça okunaklı olmayan halde satıcıya gönderildiğinde.
- İngilizce Baby tarafından tedarik edilmemiş ve/veya onaylanmamış aksesuar kullanımından kaynaklanan herhangi bir hasar olması durumunda garanti koşulları kapsamında olmayacaktır.
- İngilizce Baby S.p.A. ürünün uygunsuz ve/veya yanlış kullanımdan dolayı çözümlenmesi veya kişilerde meydana gelen zararlardan sorumlu tutulamaz.
- Garanti süresinin bitiminden sonra Şirket, ücretli olarak kendi ürünleri ile ilgili bu ürünlerin piyasaya sunulmasından itibaren en fazla (4) yıla kadar teknik servis sunacaktır, bu süre geçtikten sonra duruma göre değerlendirmeye alınacaktır.

YEDEK PARÇA / SATIŞ SONRASINDA DESTEK

- Zamanla ürünün mükemmel fonksiyonunu sağlamak için düzenli olarak tüm emniyet aygıtlarını kontrol ediniz. Her türlü problem ve/veya arıza durumunda ürün kesinlikle kullanılmalıdır. Böyle bir durumda derhal İngilizce Müşteri Hizmetleri ile veya yetkili satıcınızla irtibata geçiniz.
- İngilizce Baby tarafından onaylanmamış veya verilmeyen başka yedek parça veya aksesuarları kullanmayınız.

SERVİSE İHTİYAÇ DUYULDUĞUNDA YAPILMAMASI GEREKENLER

- Ürün için servise ihtiyaç duyulduğunda, talep konusu olan ürünün "Seri Numarası" nı hazır bulundurarak, derhal satın alındığı İngilizce Satış Noktası ile temas kurun.
- Satış Noktasının görevi, her durum için en uygun müdahale şeklini değerlendirmek amacıyla İngilizce şirket ile iletişim kurmak ve arından gerekli talimatları sağlamaktır.
- Bununla beraber İngilizce Servis Merkezi, inglesina.com adresinde Garanti ve Servis bölümünde bulunan form doldurularak yazılı olarak talep edilmesi halinde, gerekli her türlü bilgiyi vermek için hizmetinizdedir.

ÜRÜNÜ TEMİZLEME VE BAKIM İPUÇLARI

- Bu ürün kullanıcı tarafından düzenli bir bakım gerektirir.
- Mekanizmaları veya hareketli parçaları asla zorlamayınız; şüphe halinde önce kullanıcı talimatlarına bakınız.
- Ürün ıslaksa o şekilde kaldırıp saklamayınız ve rutubetli ortamda bırakmayınız aksi takdirde küflenebilir.
- Ürünü kuru bir yerde saklayınız.
- Ürünü yağmur veya kardan koruyunuz; bundan başka güneşte devamlı ve uzun süre kalması renk solmasına sebep olabilir.
- Plajda kullanımdan arındırın, paslanmaya neden olabilecek için ürünü üzerindeki kum ve tuzlardan iyice temizleyiniz.
- Plastik ve metal parçaları ıslak bir kumaş veya hafif deterjanla temizleyiniz; kimyasal maddeler, amonyak veya benzin kullanmayınız.
- Pas oluşmaması için suyla ıslanmışsa metal parçaları iyice kurulayınız.
- Tüm parçaları temiz tutunuz ve gerekirse hafif yağlayınız.

TEKSTİL KISIMINI TEMİZLEME İPUÇLARI

- Doğru bakımı kolaylaştırmak için kaplama çıkarılabilir ancak çamaşır makinesinde yıkanamaz. Kayış takımı yalnızca nemli bir bez ve nötr sabunla yüzeysel olarak temizlenebilir. Hiçbir durumda solvent, amonyak, çamaşır suyu, sünger veya aşındırıcı deterjan kullanmayınız.
- Tekstil etiketlerde gösterilen yıkama talimatlarını uygulayınız.



Soğuk suda elle yıkayınız



Ağartmayınız



Kurutma yapmayınız



Gölgede serili olarak kurutunuz



Ütileyemeyiniz



Kuru temizleme yapmayınız

Santrifüj yapmayınız

- Kullanmadan önce veya saklamadan önce evvel tekstil astarının iyice kurumasını bekleyiniz.

TALİMATLAR

PARÇA LİSTESİ

Şekil 1

- A Komple kılıf
- B El rayı
- C Yük sepeti
- D Taşıma askısı

“SELF STANDING” DESTEĞİ

Şekil 2 Bebek arabasının kendi başına durmasını sağlamak için desteği (S1) çekiniz ve yerine yerleştiriniz.

BEBEK ARABASINI AÇMA

Şekil 3 Bebek arabasını açmak için, el rayını hafifçe kendinize doğru çekerken, kumanda cihazı (P) serbest kalana kadar, ikincil kilidi kumanda eden küçük düğmeye (P1) ve aynı anda kilit açma düğmesine (P2) basınız.

Şekil 4 Bebek arabasını açmaya başlayınız, ardından her iki taraftan kolu (M) sıkıca tutunuz ve tam açılmanın iki klik sesini net bir şekilde duyana kadar kaldırmınız.

Şekil 5 Yan bağlantılardaki (A9) iki okun (M1) doğru şekilde çıkıştığı kontrol ediniz.

Yaralanmaları önlemek için bu ürün açılırken ve kapatılırken çocukların uzaktan olduğundan emin olunuz.

ÖN TEKERLEK GRUBUNUN TAKILMASI/ÇIKARILMASI

Şekil 6 Ön tekerlek grubunu takmak için, sadece yuvasına yerleştiriniz ve doğru şekilde yerine oturduğunu onaylayan klik sesini duyana kadar itiniz.

Şekil 7 **Dikkat: kullanmadan evvel tekerleklerin iyice kenetlendiğinden emin olunuz.**

Gerekirse, ön tekerlek düzeneği kolaylıkla çıkarılabilir.

Şekil 8 Çıkarmak için kolu (D1) basılı tutarak ön destekten çekip çıkarınız.

ARKA TEKERLEKLERİN TAKILMASI/ÇIKARILMASI

Şekil 9 Arka tekerlekleri takmak için, sadece yuvasına yerleştiriniz ve doğru şekilde yerine oturduğunu onaylayan klik sesini duyana kadar itiniz.

Şekil 10 **Dikkat: kullanmadan evvel tekerleklerin iyice kenetlendiğinden emin olunuz.**

Gerekli olması halinde, arka tekerlekler kolay bir şekilde sökülebilir.

Şekil 11 Bunları çıkarmak için, kolu (F1) ok yönünde bastırarak arka destekten kaydırarak çıkarınız.

ARKA TEKERLEK FRENİ

Şekil 12 Freni çalıştırmak için arka orta kolu (P3) hareket ettiriniz. Her durduğunuzda kesinlikle fren takmayı unutmayınız.

ÖN TEKERLER FRENLEME/SALMA

Şekil 13 Puset, ön tekerlek grubuna karşılık gelen noktada yer alan kolu (P4) basitçe hareket ettirilerek kilitlenebilen veya açılabilen yerinde dönebilen tekerleklerle donatılmıştır.

EL RAYI

Şekil 14 Tutma sapı (B) bir tarafta açılabilir veya tamamen çıkarılabilir; açmak için kolu (B1) çekiniz ve yerinden çıkarınız. Bunu kaldırmak için işlemi diğer tarafta da tekrarlayınız.

Dikkat: tutma sapını asla gösterilenin karşıt yönünde bağlamayınız.

SIRT DAYANAĞININ AYARI

Şekil 15 Sirt dayanağını indirmek için, en küçük kayışı (P5) tutunuz ve aşağı doğru çekiniz.

Şekil 16 Sirt dayanağını kaldırmak için, en büyük kayışı (P6) kuvvetli bir şekilde yukarıya doğru çekiniz.

EMNİYET KEMERLERİ

Şekil 17 Emniyet kemerlerinin omuz yüksekliği hizasında açıklıklara giriş olduklarını kontrol ediniz. Konum doğru değilse, kemerleri ilk açıklık çiftinden çıkartınız ve ikinci açıklıklara yerleştiriniz.

Göğüs kemerlerini her zaman aynı yükseklikte kullanınız.

Şekil 18 Sirt dayanağındaki arka fermuarı (P7) açınız ve halkaları (P8) önce sert yapı (P9) üzerindeki yuvalardan, ardından bebek arabası kılıfından geçirek göğüs kayışlarını çıkarınız.

Şekil 19 Daha sonra halkaları (P8) kılıftaki ikinci yuva çiftinden geçiriniz ve ardından sert yapı (P9) üzerindeki yuvalardan çıkarınız.

Şekil 20 Sirt kemerlerinin (P12) ve bel kemerlerinin (P10) uçlarını orta tokaya (P11) sokunuz.

Şekil 21 Bel kemerini her zaman sırt kemerleri ve bacak arası askısı ile birlikte kullanınız ve bunları uygun ayarlayıcılar (P13) sayesinde çocuğun çevresine doğru şekilde ayarlayınız.

Dikkat! Bu önlemin alınmaması bebeğin arabadan kaymasına ve düşmesine ve yaralanmasına sebep olabilir.

Dikkat: Bebeğin büyümesine göre emniyet kemerinin yüksekliğini ve uzunluğunu ayarlayınız.

TENTE

Şekil 22 Başlığı ayarlamak için, arzu ettiğiniz konuma çekip getirteniz yeterlidir.

Şekil 23 Başlık, kapatma alanını artırarak güneşten daha fazla korunmayı sağlayan kumaş bir ilave aksesuar ile donatılmıştır.

BAŞLIĞIN HAVALANDIRILMASI

Şekil 24 Yan fermuarları (A1) açınız ve tentenin arkasını kaldırın, iki miktarısı (A2) kullanarak tenteyi bloke ediniz.

Üç boyutlu file eklentisi, bebek arabasının içinde daha iyi hava sirkülasyonu sağlayacaktır.

AYAK DAYAMA YERİNİN AYARLANMASI

Şekil 25 Platformu (E) indirmek için her iki alt düğmeyi (E1) eşzamanlı olarak aşağı iterek hareket ettiriniz.

Şekil 26 Basamağı kaldırmak için sadece yukarı çekiniz: otomatik olarak kilitlenecektir.

BEBEK ARABASININ KAPATILMASI

Şekil 27 Bebek arabasını kapatmak için, kumanda cihazı (P) serbest kalana kadar, ikincil kilidi kumanda eden küçük düğmeye (P1) ve aynı anda serbest bırakma düğmesine (P2) basınız.

Şekil 28 Doğru bağlantının klik sesini ve küçük ikincil kilit düğmesinin (P1) tamamen serbest bırakıldığını duyuncaya kadar tamamen bastırarak bebek arabasının kapanmasına eşlik ediniz.

Şekil 29 **Dikkat: daima ürünün düzgün şekilde kapatıldığından emin olunuz.**

Dikkat: Kumanda cihazını (P) sadece bebek arabasının kapama aşamalarında hareket ettiriniz. Bebek arabasının normal kullanımını sırasında yanlışlıkla hareket ettirmemeye dikkat ediniz.

TAŞIMA ASKISI

Şekil 30 Bebek arabasını kapalı taşımak için, uygun taşıma askısını (D) kullanınız.

Şekil 31 DİKKAT: BOĞULMA TEHLİKESİ - TAŞIMA ASKISININ HER ZAMAN TENTENİN ARKASINDA VE BEBEK ARABASI SIRTLIĞININ ARKASINDA KONUMLANDIRILDIĞINDAN EMİN OLUNUZ.

DİKKAT: ÇOCUKLARIN TAŞIMA ASKISI İLE OYNAMASINA İZİN VERMEYİNİZ.

KUMAŞ KILIFIN ÇIKARILMASI

Quid3 bebek arabasının komple kılıfı (A), hem bakımı hem de olası değişimini kolaylaştırmak için çıkarılabilir.

Dikkat: kılıf çıkarıldıktan sonra makinede yıkanamaz.

Kumaş kılıfı çıkarma işlemlerini daha kolay bir şekilde gerçekleştirmek

이전, **Şekil 14'deli** talimatları izleyerek el rayını (B) çıkartınız.

Şekil 32 Oturma yerinin iç kısmına hafif bir baskı uygulayarak her iki kayışı (A3) ilgili yan kancalardan (A4) çıkarınız.

Şekil 33 Kaplamayı oturma yerinin borusuna sabitleyen iki küçük tokayı (A5) açınız.

Şekil 34 Her iki kayışın (A6) desteklerden (E2) düğmelerini açınız, ardından Velcro'yu (A7) çıkardıktan sonra ayak basamağını (E) çıkarınız.

Şekil 35 İki çıkıcı (A8) tente bağlantı noktalarından (A9) çıkarınız.

Şekil 36 Tente bağlantısındaki küçük deliğe (A10) bir kalemin ucunu (veya benzer bir alet, ürüne dahil değildir) sokunuz ve aynı zamanda ön metal astarı (A11) her iki taraftaki yuvasından çıkarınız; daha sonra astarı kaplamadan çıkarınız.

Şekil 37 Tenteyi yan tutamak borusuna sabitleyen her iki çıkıcı

(A12) düğmelerini açınız.

Şekil 38 Şekillendirilmiş arka astarı (A14) şasideki yuvalardan çıkarınız.

Şekil 39 Yan kızakları (A15), sırtlık ayar kayışının (A16) ve ardından tentenin (A13) kızaklarını yan borulardaki karşılık gelen yuvalardan çıkarınız.

Şekil 40 Her iki taraf da serbest kaldıktan sonra, sırtlık ayar kayışının (A16) küçük kızaklarının görünür olduğundan ve kılıfa doğru şekilde sabitlendiğinden emin olunuz.

Bu noktada bebek arabası kılıfını (A) tamamen çıkarabilirsiniz.

Şekil 41 Kılıfı çıkarma işlemini tamamlamak için, omuz askılarını sırt kemerlerine sabitleyen Velcro'yu (P14) sökünüz ve çıkarınız.

Kaplamayı bebek arabası yapısına yeniden monte etmek için, talimatları ters sırayla gerçekleştiriniz.

주의사항



• **중요 - 이 설명서를 주의해서 읽고 나중에 참조하기 위해 잘 보관하십시오.**

여기에 적힌 지침들을 따르지 않을 경우 아이의 안전에 영향을 초래할 수 있습니다.

• **아이의 안전은 사용자의 책임입니다.**

• **경고! 아이를 절대 혼자 두지 마십시오. 위험할 수 있습니다. 특히 제품을 사용 중일 때 더 많은 신경을 써주십시오.**

• **추락 혹은 미끄러지는 등의 심각한 사고 방지를 위하여 안전벨트가 올바르게 착용되고 조정이 되었는지 확인하십시오.**

• 유럽표준 EN1888-1: 2018에 따라(이 제품은 신생아에서최대 15kg의 유아까지 사용하기에 적합합니다).

• 이 제품은 최대 22kg 어린이까지 사용할 수 있습니다.

• 아이를 절대 혼자 두지 마십시오.

• 제품을 사용하기 전 제품의 모든 안전장치 및 잠금 장치가 제대로 작동되는지 확인하십시오.

• 부상 방지를 위해, 이 제품을 펼치거나 접을 때 아이가 멀리 떨어져 있도록 하십시오.

• 아이들이 이 제품을 장난감으로 사용하지 않도록 하십시오.

• **아이가 안전벨트를 하고 있는지 항상 확인하고 안전 벨트 없이 놓아 두지 마십시오.**

• **이 유모차는 뛰거나 스케이트 타는 것에 적합하지 않습니다.**

• **이 제품은 도보 목적에 한하여 사용할 수 있습니다.**

• 사고 예방을 위해 유모차와 자동 폐쇄문(예: 기차, 엘리베이터) 사이에 안전거리를 유지하십시오.

• 신생아의 경우 좌석을 최대한 젖힌 위치에서 사용하는 것이 좋습니다.

• 이 제품은 요람이나 침대를 대체할 수 없습니다. 보호자 없이 장시간 수면을 취하는 경우에는 아이를 안전한 유아용 침대나 침대에 눕혀주십시오.

• 추락 또는 미끄러짐으로 인한 심각한 부상을 방지하려면, 항상 억제 장치를 적절하게 조정된 상태로 활용하십시오.

• 안전벨트 시스템을 올바르게 사용하는 것보다 성인이 지켜보는 것이 더 중요합니다.

• 안전바는 효과적인 제제 시스템이 아니라는 것을 주지하십시오. 항상 안전 벨트를 사용하십시오.

• 항상 유모차의 손잡이가 양쪽 옆면에 제대로 고정되어 있는지 확인하신 후 사용하시기 바랍니다.

• 연결 부분이 분리될 수 있으니 안전바를 사용하여 유모차를 들어올리지 마십시오.

안전

• 본 제품을 조립하기 전, 운송 중에 제품 및 이에 따른 부속품에 손상이 없는지 확인 하십시오. 만일 제품에 문제가 있을 경우, 제품을 사용하지 마시고 아이의 손에 닿지 않는 곳에 보관하십시오.

• 이 제품을 사용하기 전, 아이의 안전을 위해 제품 포장에 사용된 모든 비닐 팩 또는 부속물들을 제거해 주시고 신생아들이나 아이들에게서 멀리 놓아 두십시오.

• 이 제품에는 어린이 한 명만 탑승할 수 있습니다.

• 사용 전 주의사항:

- 이 제품이 적합하게 조립되어 모든 구성요소가 정확하게

연결되고 모든 메커니즘이 제대로 연결 및 작동하는지 확인하십시오. 커버가 구조체에 제대로 부착되었는지 확인하십시오.

- 프레임이 완벽하게 펴지고 모든 연결 메커니즘이 제대로 연결 및 작동하는지 확인하십시오.
- 이 제품을 펼치거나 접을 때 손가락이 끼이지 않도록 주의하십시오.
- 아이를 시트에 앉히거나 내릴 때, 정차 시, 액세서리를 장착 및 제거할 때는 항상 브레이크를 작동시켜야 합니다. 잠깐 멈출 때에도 항상 브레이크를 사용하십시오.
- 주차 할 때, 제품을 전후로 움직여, 브레이크가 제대로 삽입되었는지 확인하세요.
- 어린이가 움직이면 이 제품이 미끄러질 수 있으므로, 브레이크가 걸려 있다 해도 절대로 이 제품을 계단이나 층차가 있는 곳 근처에 두지 마십시오.
- 아이들이 타고 있을 때는 브레이크가 걸려 있어도 유모차를 경사면에 두지 마십시오. 브레이크의 효율성은 경사가 급한 곳에서는 제한됩니다.
- 갑자기 제어 불능이 되거나 아이가 넘어질 수 있으므로 아이를 유모차에 태운 채 계단이나 에스컬레이터를 오르 내리지 마십시오. 계단이나 고르지 못한 지면을 오르내릴 때도 마찬가지로 주의해주시시오.
- 소지품 바구니의 최대 부하는 5kg입니다. 권장 최대 부하를 초과하지 마십시오.
- 손잡이 및 등받이 제품의 측면에 적용된 모든 무게는 제품의 안전성을 위협하게 할 수 있습니다.
- 가방, 옷, 장난감 등 추가적인 짐을 거는 목적으로 캐리 숄더 스트랩을 사용하지 마세요.
- 핸들 대신 캐리 숄더 스트랩을 사용하여 유모차를 운전하지 마십시오.
- 이 제품에 반려 동물을 묶으면 제품의 안정성이 저하되고 핸들 제어를 놓칠 수 있습니다.
- 이 제품을 안전 장치가 없는 불꽃, 혹은 히터, 벽난로, 전기 혹은 가스렌지 등에 가까이 두지 않도록 주의하십시오.
- 위험요소가 될 수 있는 모든 것 (예를 들어 전기줄, 철사, 등) 에 아이가 가까이 하지 않도록 주의하십시오.
- 아이가 탑승을 하고 있는 동안 줄, 커트, 혹은 그 외의 아이가 타고 올라가거나 질식의 위험, 혹은 목을 조를 수 있는 모든 환경에 제품을 세워두지 않도록 하십시오.
- 아이가 타고 있을 때는 유모차를 들지 마십시오.

사용자 팁

- 만일 훼손되었거나 부족한 부품이 있다면 제품을 사용하지 마십시오.
- 제품 및 부품에 손상 및/또는 마모, 굽힘 및 찌김 흔적이 있는지 정기적으로 검사하십시오. 손상이나 오작동의 경우 제품을 아기의 손이 닿지 않는 곳에 보관하고, 사용하지 마십시오. 수리를 시도하지 말고 자격이 있는 사람에게만 의뢰하십시오.
- 제품의 근처 혹은 위로 다른 아이 혹은 애완동물이 놀거나 올라타지 않도록 하십시오.
- 제품 조립, 분리, 조절 작업은 오직 성인만이 실행할 수 있습니다. 이 제품을 사용하는 모든 사람들 (아기 부모, 조부모, 친인척 등)이 이 제품의 바른 사용법을 알고 있도록 하십시오. 이 제품은 한 명의 어른만 사용해야 합니다.
- 조절 작동시 유모차의 작동부위(후드, 등받이 조절)가 아이들과 절대 접촉이 되지 않도록 해주십시오. 위와 같은 작업을 수행 시 꼭 브레이크를 작동 시켜주십시오.



- 아이가 탑승하고 있는 동안 이 제품을 퍼거나, 접거나, 혹은 제품 분리 작업을 실행하거나 시작해서는 안됩니다.
- 어떠한 상황에서도 아이가 가까이 있는 동안에는 이러한 제품 조작에 주의하십시오.
- 작동 중 손가락 가임 및 절단 사고 발생 위험이 있습니다.
- 대중 교통(예시: 기차, 버스 등)을 이용하여 여행할 때는 아이를 유모차에 두지 마십시오.
- 제품을 사용하지 않을 시에는 아이들 손에 닿지 않는 곳에 보관하십시오. 이 제품은 아이들의 장난감으로 사용되어서는 안됩니다! 아이들이 이 제품을 장난감으로 사용하지 않도록 하십시오.
- 장시간 이 제품이 햇빛에 노출되었다면, 제품에 열이 식을 때까지 기다린 후 사용하십시오.
- 과열 및 화상을 방지하기 위해, 후드가 완전히 내려진 상태라 하더라도 장시간 어린이가 직사광선에 노출되지 않도록 하십시오.

레인커버(제품에 포함된 경우)

주의사항!

- 성인의 감독하에 사용하십시오.
- 레인 커버를 사용할 때는 질식을 방지하기 위해 레인 커버가 어린이의 얼굴에 닿지 않도록 하십시오.
- 고정을 위한 후드 없이는 제품 위에 레인커버를 부착하지 마십시오.
- Inglesina 공인 제품에만 사용하십시오.
- 제조사가 권장하는 것 이외의 제품에는 사용하지 마십시오.
- 질식이나 과열의 위험을 방지하려면 햇빛 아래 또는 밀폐된 공간에서 사용하지 마십시오.
- 30°C 온도의 물로 세척하십시오.

제조사의 보증협약

- Inglesina Baby S.p.A.는 이 제품이 유럽 공동체 국가와 시장 국가에서 현재 일반적으로 준수하는 제품과 품질 및 안전에 대한 규범/규칙에 따라서 설계되었고 제조 되었음을 보장 합니다.
- Inglesina Baby S.p.A.는 생산 프로세스의 진행 및 종료 시 제품의 품질에 대해 다양한 방법으로 품질 검사를 했음을 보장합니다. Inglesina Baby S.p.A.는 공인 대리점에서 구입할 당시에 제품이 조립 및 제조의 결함 없어야함을 보장합니다.
- 이 보증서는 구입자들의 법적인 권한을 인정해 주기 위한 것이며 제품을 구입한 나라마다 나름대로의 규정을 정할 수 있지만, 보증과 규정의 대립이 발생하는 경우에는 이 제품의 보증을 우선합니다.
- 제품 구입시 제조 이상이 있거나 제품에 문제가 있을 시 사용중에도 제품 이상이 발생되면 사용방법을 참고하고, 본 L'Inglesina Baby S.p.A.는 구입한 날로부터 24개월까지 품질을

보증합니다.

- 보증서는 단지 물품을 구매한 나라에서만 그 효력을 발휘하며 공인 대리점에서 구매한 경우에만 효력이 있습니다.
- 보증서는 최초 제품 구매자에 한해 효력을 발휘합니다.
- 보증서는 제품 제조 결함이나 물건의 이상이 있을 시 반품 및 수리가 가능합니다. L'Inglesina Baby S.p. A 는 기능에 따라 제품의 교환 및 수리에 관한 보증서를 첨부할지를 결정합니다.
- 보증서를 유용하게 쓰기 위하여 제품의 일련 번호나 제품 구입 시 받은 영수증을 구입일 및 내용을 정확히 읽을수 있는 상태로 보관하십시오.
- 소개된 보증 조건들은 다음과 같은 경우에 권리가 소멸됩니다.
 - 본 제품이 해당 사용 설명서에 명확하게 지시된 것과 다른 사용 목적으로 사용된 경우.
 - 본 제품이 해당 사용 설명서에서 지정한 바를 지키지 않는 방식으로 사용된 경우.
 - 제품이 공인되었거나 계약된 소비자 센터가 아닌 곳에서 수리 했을 경우.
 - 제품을 제조사로부터 공식 인증받지 않은 곳에 천이나 구조의 부분들을 수정 및 조작했을 경우에는 Inglesina Baby S.p.A. 는 제품에 대해 어떠한 책임도 지지 않습니다.
 - 과실로 인한 결함 및 부주의한 사용 (예. 구조 부품들의 충격, 강한 화학 물질에 대한 노출, 기타 등등).
 - 매일 계속해서 사용함으로써 제품이 정상적인 마모가 발생한 경우 (예: 바퀴, 움직이는 부품, 직물).
 - 이 제품이 소유자나 제 3자(예를 들면 항공이나 기타의 운송 방법에 의해 수하물로 운송되는 경우)에 의해 손상된 경우.
 - 제조업체나 구매 대리점에 서비스를 받기 위해 보낼 때, 구매 영수증 원본 및/또는 일련번호가 없거나 영수증 및/또는 일련번호의 구매일을 명확하게 읽을 수 없는 경우.
- Inglesina Baby 로부터 실행되지 않거나 제공되지 않은 액세서리를 사용하여 제품에 문제가 있을 시 우리의 보증 조건으로부터 보장받지 못합니다.
- L'Inglesina Baby S.p.A. 는 본인의 잘못으로 인해 이뤄진 훼손에 대한 책임을 지지 않습니다.
- 보장 기간이 끝났을 경우, 회사는 여전히 사건별로 사건의 조정 가능성을 평가하여서 동일한 마켓에 도입된 일자로부터 최대 4년동안 그 제품의 서비스를 보장할 수 있습니다.

교환/ 판매 후 서비스

- 시간이 흘러도 제품의 완벽한 기능을 보장하기 위해서 안전장치의 정기적 점검을 해주십시오. 만약 제품에 문제가 있거나 어떠한 하자가 있을 경우, 제품을 사용하지 마십시오. 바로 Inglesina 제품 대리점 혹은 소비자센터로 연락주시기 바랍니다.
- L'Inglesina Baby 에서 제공되거나 승인되지 않은 부속 혹은 액세서리를 사용하지 마십시오.

서비스가 필요한 경우 대처 방법

- 제품에 서비스가 필요한 경우, 해당 제품에 관련된 "일련번호"를 가지고 있는지 확인하고 바로 물건을 구입한 대리점에 연락하십시오.
- 대리점의 의무는 각각의 경우에 적합한 조정 방법을 평가하여 Inglesina 와 연락하고 마지막으로 후속 지도를 제공해야 합니다.
- Inglesina 소비자 센터는 소개된 웹 사이트 Inglesina: inglesina.com 의 보증 및 서비스 부분에 적절한 양식을 작성하는 것을 통하여 필요한 모든 정보를 제공해야

합니다.

제품의 유지 및 관리

- 이 제품은 사용자의 정기적인 유지 및 관리가 필요합니다.
- 절대로 제품 기기 혹은 부속 조립을 강제로 분해 혹은 조립하려 하지 마십시오. 만약 정확하지 않을 경우, 설명서를 다시 확인해 주시기 바랍니다.
- 제품의 곰팡이 방지를 위하여 제품이 아직 젖어있는 상태일 경우 보관을 하지 마시고, 제품을 습기가 찬 곳에 보관하지 마시기 바랍니다.
- 제품을 건조한 환경에 보관해 주시기 바랍니다.
- 바람, 물, 비, 눈 등에서 제품을 보호해 주시기 바랍니다. 또한, 장시간 햇살에 이 제품을 노출할 경우 제품의 색이 바랄 수 있습니다.
- 해변에서 사용한 다음에는, 녹스는 것을 방지하기 위해 주의해서 모래와 소금을 제품에서 완전히 제거하고 말리십시오.
- 플라스틱과 금속 부품 부분은 젖은 천 혹은 가벼운 세제를 이용해 닦아 주시기 바랍니다. 강한 용제, 암모니아 혹은 석유는 사용을 금합니다.
- 녹스는 것을 방지하기 위해 물이나 습기에 제품이 닿았을 경우 금속 부분을 모두 건조시켜 주시기 바랍니다.
- 움직이는 부속의 모든 부분을 청결히 해 주시고, 필요시 경우로 윤활제를 발라 주십시오.

유모차 패브릭 커버 세탁 방법

- 커버는 올바르게 관리할 수 있도록 본체에서 분리 가능합니다. 하지만 세탁기로 세척할 수 없습니다. 안전 벨트 및 스트랩은 젖은 천과 중성 비누를 사용하여 표면만 세척할 수 있습니다. 어떠한 경우에도 솔벤트나 암모니아, 표백제, 연마성 스펀지나 세제를 사용하지 마십시오.
- 시트의 라벨 설명에 따른 방법으로 세탁을 해주시기 바랍니다.



찬 물에 손세탁 하십시오



탈색제를 사용하지 마십시오



세탁기의 건조기능을 사용하지 마십시오



약간 기운 상태로 그늘에서 말리십시오



다림질을 하지 마십시오



드라이클리닝을 하지 마십시오

회전식 건조기를 사용하지 마십시오

- 완전히 건조된 상태에서 내부 시트를 사용하거나 보관하십시오.

설명서

부품 목록

그림 1

- A 전체 커버
- B 안전바
- C 장바구니
- D 캐리 숄더 스트랩

벨트 스탠딩' 지지대

그림 2 유모차가 스스로 설 수 있도록 지지대 (S1) 를 당겨서 제자리에 놓아주십시오.

유모차 펼치기

그림 3 유모차를 펼치려면 안전바를 사용자 방향으로 살짝 잡아당긴 후 제어 장치(P)가 해제될 때까지 작은 보조 잠금 버튼(P1)과 동시에 해제 버튼(P2)을 누릅니다.

그림 4 유모차를 펼치기 시작한 후 양쪽 핸들(M)을 단단히 잡고 유모차를 들어올려 완전히 펼쳤을 때 들리는 두 번의 딸깍 소리를 확인하세요.

그림 5 측면의 연결부분(A9)에 있는 두 개의 화살표(M1)가 올바르게 정렬되었는지 확인하세요.

주의: 부상 방지를 위해, 이 제품을 펼치거나 접을 때 아이가 멀리 떨어져 있도록 하십시오.

전방 휠 분리/설치

그림 6 유모차의 전방 휠을 설치하려면 제 위치에 놓고 제대로 장착되어 딸깍 소리가 날 때까지 밀어 넣으면 됩니다.

그림 7 주의: 사용하기 전에 바퀴들이 올바르게 고정 되었는지 확인합니다.

필요에 따라 전방 휠은 프레임으로부터 손쉽게 분리 할 수 있습니다.

그림 8 제거하려면 레버 (D1), 를 누른 상태로 전면 지지대에서 빼냅니다.

후방 휠 분리/설치

그림 9 유모차의 후방 휠을 설치하려면 제 위치에 놓고 제대로 장착되어 딸깍 소리가 날 때까지 밀어 넣으면 됩니다.

그림 10 주의: 사용하기 전에 바퀴들이 올바르게 고정 되었는지 확인합니다.

필요한 경우, 후방 휠은 프레임으로부터 손쉽게 분리할 수 있습니다.

그림 11 분리하려면 레버(F1)를 화살표 방향으로 눌러 후면 지지대에서 빼냅니다.

뒷바퀴 브레이크

그림 12 브레이크를 작동시키려면 후방 중앙 레버 (P3) 를 사용하십시오.

아이의 안전을 위해 유모차가 멈춰 있을 때는 항상 브레이크를 작동시켜 주십시오.

앞바퀴 잠금/해제 장치

그림 13 유모차에는 회전식 바퀴가 있으며 앞바퀴 조립체 옆에 있는 레버 (P4) 를 간단하게 조작해 이 바퀴를 잠그거나 풀 수 있습니다.

안전바

그림 14 핸드레일 (B) 은 한쪽 면으로 열거나 완전히 제거할

수 있습니다. 열려면 레버 (B1) 를 당겨 시트에서 제거하십시오. 제거하려면 다른 쪽에서 해당 동작을 반복하십시오.

주의: 안전바를 그림과 반대 방향으로 걸어서는 안됩니다.

등받이 각도 조절

그림 15 등받이를 낮게 조절하려면 짧은 스트랩(P5)을 잡고 아래쪽으로 당기세요.

그림 16 등받이를 세우려면 긴 스트랩(P6)을 잡고 위쪽으로 힘껏 당겨주세요.

안전 벨트

그림 17 벨트들이 어깨 높이 또는 바로 위의 구멍에 끼워져 있는지를 확인합니다. 만일 위치가 바르지 않다면, 벨트를 첫 구멍에서 빼내어 두 번째 구멍에 끼웁니다.

두 개의 백 스트랩은 항상 같은 높이에 놓입니다.

그림 18 등받이 뒷면의 지퍼(P7)를 열고 어깨 벨트의 링 (P8)을 먼저 보강 처리된 뒷면의 구멍(P9)을 통과하여 유모차 시트의 구멍으로 빼냅니다.

그림 19 그 다음, 링(P8)을 유모차 시트의 두 번째 구멍에 삽입한 후 보강 처리된 뒷면의 구멍(P9)으로 빼십시오.

그림 20 백 스트랩(P12)과 웨이트 스트랩(P10)의 끝 부분을 중앙 버클(P11)에 맞춥니다.

그림 21 웨이트 스트랩은 반드시 백 스트랩 및 다리 중앙 부분의 벨트와 함께 착용하고 조절 장치(P13)를 사용하여 아이에게 잘 맞도록 조절해주시기 바랍니다.

주의! 위와 같은 지침을 무시할 경우 아이가 유모차로부터 미끄러지거나 떨어져 심각한 부상을 초래할 수 있습니다.

주의: 아이가 자라면 안전 벨트의 높이와 길이도 그에 따라 조정해주시기 바랍니다.

후드

그림 22 후드의 조절은 원하는 위치에 후드를 놓는 것으로 충분합니다.

그림 23 후드는 천 재질로 삽입할 수 있게 되어 있으며 커버를 더 넓게 덮어 자외선 차단 성능을 향상합니다.

통풍 후드

그림 24 측면 지퍼(A1)를 열고 후드 뒷면을 위로 올린 후 두 개의 자석(A2)을 사용하여 고정하세요.

입체적인 메쉬 인서트는 유모차 내부의 공기 순환을 원활하게 해줍니다.

발 받침 팔판 조절

그림 25 플랫폼 (E), 을 낮추려면 두 개의 하단 버튼 (E1), 을 동시에 아래로 밀어서 작동시킵니다.

그림 26 발판을 다시 올리기 위해서는 위로 당겨주는 것으로 자동으로 고정됩니다.

유모차 접기

그림 27 유모차를 접으려면 제어 장치(P)가 해제될 때까지 작은 보조 잠금 버튼(P1)과 동시에 해제 버튼(P2)을 눌러주세요.

그림 28 딸깍 소리가 나고 작은 보조 잠금 버튼(P1)이 완전히 위로 올라올 때까지 유모차를 끝까지 눌러 접어주세요.

그림 29 주의: 유모차가 완전히 접힌 상태인지 항상

확인하십시오.

주의: 유모차를 접는 단계에서만 제어 장치(P)를 작동시키십시오. 평상시 유모차를 사용할 때 실수로 조작하지 않도록 주의하십시오.

캐리 슬더 스트랩

그림 30 접힌 상태의 유모차를 운반하기 위해 캐리 슬더 스트랩(D)을 사용하세요.

그림 31 주의: 질식 위험 - 슬더 스트랩이 항상 유모차의 후드 및 등받이 뒤쪽에 위치해 있는지 확인하십시오.

주의: 아이가 슬더 스트랩을 가지고 놀지 않도록 유의하십시오.

패브릭 커버 제거

Quid3 유모차의 전체 커버(A)는 손쉽게 관리 및 교체할 수 있도록 본체에서 분리 가능합니다.

주의: 분리한 커버는 세탁기로 세탁할 수 없습니다.

그림 32 유모차 시트 내부를 살짝 밀어서 양쪽의 스트랩(A3)을 각각에 해당하는 측면의 고정 후크(A4)에서 빼냅니다.

그림 33 커버를 시트 튜브에 고정하는 두 개의 작은 버클(A5)을 분리합니다.

그림 34 지지대(E2)에서 양쪽 스트랩(A6)의 버튼을 풀어준

다음 벨크로(A7)를 분리한 후 발판(E)을 제거하세요.

그림 35 후드 연결 부분(A9)에 있는 두 개의 스냅버튼(A8)을 풀어주세요.

그림 36 볼펜의 끝부분 또는 제품에 포함되어 있지 않은 이와 유사한 도구를 후드의 연결 부분에 있는 작은 구멍(A10)에 삽입하는 동시에 앞부분의 와이어(A11)를 원래의 위치에서 양옆으로 빼낸 후 커버에서 분리하세요.

그림 37 후드를 측면 핸들 튜브에 고정하는 두 개의 스냅버튼(A12)을 모두 풀어주세요.

그림 38 뒤쪽 부분의 몰딩 와이어(A14)를 프레임에서 빼내세요.

그림 39 측면의 슬라이드(A15)를 먼저 분리한 후 등받이 조절 스트랩의 슬라이드(A16)를, 그다음 후드 슬라이드(A13)를 측면의 튜브 부분에서 제거합니다.

그림 40 옆부분을 완전히 분리한 후, 등받이 조절 스트랩의 작은 슬라이드(A16)가 밖으로 노출되었는지 그리고 커버에 잘 고정되어 있는지 확인하세요.

이 단계에 이르면 유모차 커버(A)를 완전히 제거할 수 있습니다.

그림 41 커버를 완전히 벗겨내기 위해 어깨 스트랩을 백 스트랩에 고정하는 벨크로(P14)를 분리하여 빼내세요.

유모차 프레임에 커버를 다시 씌우려면 설명서의 지시사항을 역순으로 따르세요.

تحذيرات

مفتوح بالكامل وأن جميع أدوات الإيقاف والسلامة مفعلة بشكل صحيح.

• لتحاشي الإصابات، تحقق من أن الأطفال بعيدين عن هذا المنتج عند فتحه أو غلقه.

• لا تسمح للطفل باللعب بهذا المنتج.

• ربط أحزمة الأمان للطفل دائماً.

• هذا الكرسي / عربة الطفل غير ملائمة للركض أو التزحلق.

• يجب استخدام هذا المنتج أثناء المشي فقط.

• لتجنب الحوادث، تأكد من إبقاء المركبة بعيداً عن الأبواب ذاتية الإغلاق (على سبيل المثال. القطارات والمصاعد).

• مع الأطفال حديثي الولادة، يُفضل استخدام مكان الجلوس بجعله في الوضعية الأكثر انحناءً.

• هذا المنتج لا يحل محل مهد الأطفال أو السرير. لفترات طويلة من النوم غير الخاضع للرقابة، ضع طفلك على مهد أو سرير مناسب.

• هام - اقرأ بعناية واحتفظ بالمرجع المستقبلي.

قد تتعرض سلامة طفلكم

للخطر إذا لم تلتزموا بهذه التعليمات.

• إن سلامة الطفل هي مسؤوليتكم.

• تنبيه! يجب عدم ترك الطفل دون

مراقبة أبداً: فقد يكون ذلك خطراً. يجب

الانتباه بدقة وحرص عند استخدام هذا

المنتج.

• لتجنب حدوث أضرار جسيمة نتيجة

السقوط و/أو الانزلاق، يجب استخدام

أحزمة الأمان بحيث تكون مثبتة

ومضبوطة بشكل صحيح.

• وفقاً للمعيار EN1888-2: 2018 + A1:2022، يناسب هذا المنتج

الأطفال منذ الولادة وحتى وزن 22 كجم أو عمر 4 سنوات،

أيهما أقرب.

• يجب عدم ترك الطفل دون مراقبة أبداً.

• قبل الاستخدام، يجب التأكد أن المنتج



- لتجنب الأضرار الجسيمة الناجمة عن السقوط أو الانزلاق، استخدم دائماً نظام التقييد المنظم بشكل مناسب.
- الاستخدام السليم لنظام السلامة لا يغني عن ضرورة إشراف الأشخاص البالغين
- يجب أن تكونوا على دراية بأن مسند الديقين ليس نظام سند وجز. لذلك احرص دائماً على أحزمة الأمان.
- استخدم عربة الأطفال هذه دوماً مع حاجز الصدمات واحرص على تعليقه بشكل صحيح على كلا الجانبين.
- لا ترفع عربة الأطفال من خلال الدرابزين لأنها قد تنفصل.
- لا تستخدم أبداً حزام الحمل لتوجيه العربة كبدل للمقبض.
- قد ينتج عن التعرض للحيوانات الأليفة للمنتج توفقه وتسبب فقدان التحكم
- إدراك خطورة وجود مصدر نار متحرك أو غيره من مصادر الحرارة مثل مشعاع التدفئة، والمواقد، وأجهزة التدفئة الكهربائية والغازية، وغيرها: يجب عدم ترك المنتج قريباً من مصادر الحرارة هذه.
- التأكد من الاحتفاظ بجميع مصادر الخطر الممكنة (مثل: الأسلاك، الأسلاك الكهربائية وغيرها) بعيداً عن متناول الأطفال.
- لا تترك المنتج والطفل موجود فيه حيث توجد حبال أو خيم أو غيرها مما قد يعبت به الطفل للتسلق أو التسبب له بالاختناق أو الخنق.
- لا تقم برفع العربة عندما يكون الطفل بداخلها.

نصائح للاستخدام

- لا تستخدم المنتج إذا ظهرت فيه كسور أو نقص في القطع.
- تقصص هذا المنتج بشكل متكرر ومن جميع مكوناته للكشف عن أية علامات تضرر و/أو تآكل أو فك الخياطة أو التمزقات. في حالة تضرر المنتج أو عدم عمله بالشكل الصحيح يجب إبعاده عن متناول يد الأطفال، ويجب عدم استعماله و/أو محاولة إصلاحه، ولكن توجه به فقط وحصرياً إلى الفنيين المتخصصين والمعتمدين.
- عدم السماح لأطفال آخرين أو للحيوانات باللعب دون مراقبة بالقرب من المنتج أو بالتسلق عليه.
- يجب أن يقوم شخص بالغ فقط بأعمال التركيب والفك وال ضبط. يجب التأكد من أن مستخدم المنتج (المرليات، الجذات، إلخ) على دراية بكيفية العمل الصحيحة للمنتج. يجب أن يستخدم هذا المنتج فقط من البالغين.
- أثناء عمليات الضبط، يجب التأكد من عدم ملامسة قطع المنتج المتحركة للطفل (مثل: مسند الظهر، الغطاء وغيرها)؛ التأكد في كل الأحوال من تفعيل المكبح بالشكل الصحيح.



- عدم القيام أو تنفيذ عمليات فتح أو إغلاق أو فك للمنتج عندما يكون الطفل موجوداً فيه.
- توخي الحذر الشديد في كل الأحوال عند القيام بهذه العمليات والطفل في الجوار.
- خلال هذه العمليات قد يحدث انحباس أو إصابة الأصابع
- لا تترك الطفل داخل العربة عند السفر والتنقل في وسائل النقل (مثل القطارات، والأتوبيسات، إلخ).

الأمان

- يجب التحقق قبل البدء بعملية التجميع بأن المنتج وجميع مكوناته لا تحمل أي علامات ضرر ناجمة عن النقل؛ أما في حالة وجودها فيجب عدم استخدام المنتج ويجب الاحتفاظ به بعيداً عن متناول الأطفال.
- من أجل سلامة طفلكم، وقبل استخدام المنتج، يجب إزالة جميع الأكياس البلاستيكية والمواد المستخدمة في التغليف والتخلص منها أو الحفاظ عليها بعيداً عن متناول المواليد الجدد أو الأطفال.
- يُستخدم هذا المنتج مع طفل واحد فقط.
- قبل الاستخدام:
- تأكد من أن المنتج يتم تجميعه بشكل صحيح وأن جميع مكوناته مرتبطة بشكل صحيح وأن جميع الأليات تعمل. تأكد من تجميع البطانة بشكل صحيح للهيكل.
- تأكد من أن الإطار مفتوح تماماً وأن جميع أليات الاقتران تعمل.
- توخي الحذر عند فتح وإغلاق المنتج لتجنب انحباس الأصابع.
- عند وضع الطفل أو إخراجه من المقعد أثناء فترات التوقف وعند فك تركيب المستلزمات الإضافية، يجب التأكد من تفعيل المكبح دائماً.
- استخدم دائماً الفرمال حتى عند التوقف لفترة قصيرة.
- عند ركن عربة الأطفال هذه يجب التحقق من المكبح مدخل بالشكل الصحيح وذلك بتحريك العربة إلى الأمام وإلى الخلف.
- لا تضع المنتج أبداً بالقرب من السلالم أو الدرجات، حتى إذا تم تطبيق المكابح، فقد تؤدي حركات الطفل إلى انزلاق المنتج.
- لا تترك عربة حمل الأطفال على سطح مائل أو منحدر عندما يكون الطفل موجوداً فيه حتى وإن كان مكبوحاً بوحداث الكبح الموجودة به. كفاءة وفاعلية المكابح محدودة عند وجود منحدرات عالية الميل.
- لا تستخدم العربة إطلاقاً في صعود أو نزول السلالم أو السلالم المتحركة مع وجود الطفل بداخلها؛ حيث إنه من المحتمل فقدان التحكم في العربة بشكل مفاجئ أو سقوط الطفل. انتبه بشكل خاص أيضاً عندما تصعد أو تنزل أحد الدرجات المرتفعة أو على جميع الأسطح غير المستوية.
- الحد الأقصى لسلة التخزين هو 5 كيلو غرام. لا تتجاوز الحمولة القصوى الموصى بها.
- أي حمل مطبق على المقبض و / أو مسند الظهر و / أو على جانب المنتج، يمكن أن يسبب خلل في ثبات أو استقرار المنتج.
- لا تستخدم أبداً حزام الحمل لتعليق أحمال إضافية مثل الحقائب والملابس والألعاب وما إلى ذلك.

- ومن أجل تطبيق الضمان، يجب تقديم الرقم التسلسلي للمنتج بالإضافة إلى الفاتورة المحررة وقت شراء المنتج، مع ضرورة أن يكون تاريخ البيع محرزاً بشكل واضح ويمكن قراءته.
- يسقط الضمان في حالة أنه:
 - أن يستخدم المنتج لأغراض لم تتم الإشارة إليها صراحة في دليل التعليمات ذات الصلة.
 - أن يخضع المنتج للصيانة من قبل مراكز خدمة عملاء غير تابعة للشركة وغير معتمدة.
 - تم تصليح المنتج لدى مراكز دعم غير معتمدة وغير مُتفق عليها.

- خضع المنتج لتغييرات و/أو عبث، سواء في الجزء الهيكلي أو في جزء الفماش، غير مصرح به بوضوح من قبل جهة التصنيع. أي تغييرات في المنتج تخلي شركة إنجليسينا بابي ش.م. L'Inglesina Baby S.p.A. مسؤوليتها تماماً.
- يكون العيب راجع إلى إهمال أو تهاون في الاستخدام (على سبيل المثال صدمات قوية في الأجزاء الهيكلية، التعرض لمواد كيميائية ضارة، الخ).
- تم استهلاك المنتج بطريقة طبيعية (على سبيل المثال، العجلات، الأجزاء المتحركة، الأقمشة) ناتجة عن استخدام يومي لمدد طويلة ومستمرة.
- في حالة تعرض المنتج للتلف، حتى ولو عن طريق الخطأ، من قبل المالك نفسه أو أية أطراف أخرى (على سبيل المثال، أثناء شحنها جويًا ضمن الامتعة أو باستخدام أية وسائل أخرى).

- في حال إرسال المنتج إلى تاجر التجزئة للمساعدة دون استخدام الفاتورة الأصلية و/أو الرقم التسلسلي للمنتج أو في حالة كتابة تاريخ الشراء و/أو الرقم التسلسلي بشكل لا يمكن قراءته بوضوح.

- أي أضرار تقع بالمنتج بسبب استخدام ملحقات لم يتم تزويدها و/أو اعتمادها من قبل شركة إنجليسينا بابي، لم يتم تغطيتها بالضمان.
- تخلي شركة إنجليسينا بابي ش.م. L'Inglesina Baby S.p.A. مسؤوليتها تماماً عن أي أضرار تلحق بالأشياء أو الأشخاص ناتجة عن استخدام غير مناسب و/أو غير صحيح للمنتج.
- بعد انتهاء فترة الضمان، تضمن الشركة على أي حال دعم منتجاتها الخاصة في خلال حد أقصى 4 سنوات من تاريخ طرح المنتج نفسه في السوق، لكن فيما بعد ذلك، سوف يتم تقدير إمكانية التدخل لكل حالة فردية.

قطع غيار / خدمة ما بعد البيع

- قم دورياً بفحص أجهزة الأمان للتأكد من أنها تعمل بطريقة سليمة مع مرور الوقت. في حالة مقابلة مشاكل و/أو عيوب من أي نوع، لا تستخدم المنتج. اتصل على الفور بالبائع المُعتمد أو مركز خدمة العملاء إنجليسينا.
- لا تقم باستخدام قطع غيار وملحقات لم يتم تزويدها و/أو اعتمادها من قبل شركة L'Inglesina Baby S.p.A.

- في حالات عدم الاستخدام، يجب الاحتفاظ بالمنتج بعيداً عن متناول الأطفال. يجب عدم استخدام المنتج كلعبة! لا تسمح للطفل باللعب بهذا المنتج.
- في حالة التعرض الطويل لأشعة الشمس، انتظر فترة مناسبة لكي يبرد المنتج قبل استخدامه.
- لتجنب ارتفاع درجة الحرارة والحروق، لا تعرض الطفل لأشعة الشمس المباشرة لفترات طويلة، حتى لو تم خفض غطاء المحرك بالكامل.

واقي المطر (إذا كان موجوداً)

تحذيرات!

- يُستخدَم تحت مُراقبة وإشراف شخص بالغ.
- عند الاستخدام، تأكد من أن غطاء المطر لا يتلامس مع وجه الطفل لأنه قد يسبب الاحتراق.
- لا تستخدم واقي المطر على المُنتج دون استعمال الغطاء الذي يدعّمه ويُثبّته.
- استخدمه فقط وحصرًا مع المُنتج Inglesina المُشار إليه.
- لا تستخدمه على مُنتجات غير تلك التي تُوصي بها الشركة المُصنّعة.
- لتجنب خطر التعرّض للاحتراق أو زيادة الحرارة والتسخين المفرط، لا تستخدم هذا الواقي تحت أشعة الشمس أو في الأماكن المُغلقة.
- اغسل الواقي يدويًا بدرجة حرارة 30 درجة مئوية.

الضمان التقليدي (الإضافي) للشركة المصنّعة

- تضمن شركة إنجليسينا بابي ش.م. L'Inglesina Baby S.p.A. أن هذا المنتج قد تم تصميمه وتصنيعه وفقاً لقوانين المنتج والجودة والسلامة العامة السارية حالياً في دول الاتحاد الأوروبي ودول التسويق.
- تضمن شركة إنجليسينا بابي ش.م. L'Inglesina Baby S.p.A. أن هذا المنتج خضع للعديد من اختبارات الجودة أثناء عملية الإنتاج وفي عند الانتهاء منها. تضمن شركة إنجليسينا بابي ش.م. L'Inglesina Baby S.p.A. " أن هذا المنتج كان خالي من أي عيوب تركيب أو تصنيع عند شراءه من البائع المُعتمد.
- لا يبطل هذا الضمان حقوق المستهلك المقررة في التشريعات الوطنية المعمول بها، والتي تختلف باختلاف البلد التي يباع فيها أو الأحكام السائدة في هذا الضمان في حالة وجود أي تعارض.
- في حال اكتشاف أية عيوب في المواد أو التصنيع أثناء الشراء أو الاستخدام العادي، كما هو موضح في دليل التعليمات المناسبة، فإن Inglesina Baby S.p.A. تمنح ضماناً لمدة 24 شهراً متواصلاً من تاريخ الشراء.
- الضمان سار فقط في البلدان التي تمت فيها عملية الشراء والتي كان الشراء فيها من وكيل معتمد.
- الضمان المقرر صالح فقط لأول مالك للمنتج الذي تم شراؤه.
- يغطي الضمان أية تبديلات أو يقدم الصيانة المجانية للأجزاء ذات العيوب التصنيعية. وتحتفظ L'Inglesina Baby S.p.A. بحق تحديد ما إذا كان الضمان سيطبق من خلال تبديل المنتج بأخر جديد أو إجراء صيانة له.

ماذا تفعل في حالة ضرورة الدعم

أو مادة تنظيف خفيفة؛ يجب عدم استخدام المذيبات أو الأمونيا أو البنزين.

- يجب تجفيف الأجزاء المعدنية بعناية إذا لامسها الماء، وذلك لمنع تعرضها للصدأ.
- احفظ جميع أجزاء الحركة نظيفة وعند الحاجة تزيينتها باستخدام زيت خفيف.

نصائح للحفاظ على نظافة الغطاء القماشي

- يمكن إزالة الغطاء لتسهيل عمليات الصيانة الصحيحة، ولكن لا يمكن غسله في الغسالة.
- لا يمكن تنظيف الحزام إلا بشكل سطحي بقطعة قماش مبللة وصابون محايد. وفي جميع الأحوال، لا تستخدم المذيبات أو الأمونيا أو المبيضات أو الإسفنج أو المنظفات الكاشطة.
- التقيد بتعليمات غسل القماش المصنوع منه الغطاء المثبتة على ملصق خاص.

أغسل يدويا في ماء بارد



عدم استخدام مادة تبييض



عدم استخدام التجفيف الآلي



التجفيف عن طريق النشر بالظل



لا تُكوى



عدم استخدام أسلوب التنظيف الجاف



لا تستخدم نظام الطرد المركزي



- تجفيف بطانة القماش جيداً قبل استخدامها أو تخزينها.

- في حالة ضرورة الدعم الخاصة بالمنتج، اتصل على الفور ببناع إنجليسينا الذي قمت منه بشراء الجهاز، وتأكد من إمكانية الحصول على الرقم التسلسلي للجهاز الذي تقدم طلب الدعم من أجله.
- إن واجب البائع هو الاتصال بشركة إنجليسينا لتقييم أنسب طريقة للتدخل في كل حالة على حدة وفي النهاية تقديم التعليمات اللازمة.
- إن خدمة الدعم إنجليسينا على استعداد لتقديم التعليمات اللازمة، عن طريق تقديم طلب مكتوب يجب أن تكمله على النموذج الخاص الموجود على الموقع الإلكتروني inglesina.com - قسم الضمان والدعم.

نصائح للتنظيف وصيانة المنتج

- يحتاج هذا المنتج لعناية منتظمة من قبل المستخدم.
- يجب عدم التعامل بشدة مع أليات أو أجزاء الحركة مطلقاً؛ في حالة عدم التأكد، يمكن الإطلاع على التعليمات أولاً.
- لا تعد المنتج لمكانه إذا كان ما زال مبتلا وعدم تركه في أماكن رطبة لمنع تكون الغفن.
- يجب الحفاظ على المنتج في مكان جاف.
- يجب حماية المنتج من العوامل الجوية والماء والمطر والثلج؛ كذلك، فإن تعرض المنتج الطويل لأشعة الشمس قد يؤدي لتغير ألوان العديد من المواد.
- بعد الاستخدام على الشاطئ، قم بتنظيف وتجفيف المنتج تماماً لإزالة الرمال والملح لأنها قد تصدأ.
- يجب تنظيف الأجزاء البلاستيكية والمعدنية بقطعة قماش رطبة

تعليمات

قائمة مكونات

شكل 1.

- A الغطاء الكامل
- B ذراع السند
- C سلة حمل الأغراض
- D حزام الحمل

حامل "SELF STANDING"

شكل 2. للسماح للعربة بالوقوف رأسياً بمفردها، قم بانتزاع الحامل (S1) وثبته في مكانه.

فتح العربة

شكل 3. لفتح العربة، مع سحب ذراع السند نحوك قليلاً، اضغط على زر القفل الثانوي الصغير (P1) وزر الفتح (P2) بالتزامن حتى يتم تحرير جهاز التحكم (P).

شكل 4. ابدأ بفتح العربة، ثم أمسك المقبض (M) بقوة على كلا الجانبين، وارفعه حتى تتمكن من تمييز نقرتي الفتح الكامل

بوضوح.
شكل 5. تحقق من أن السهمين (M1) الموجودين على المفاصل الجانبية (A9) متوافقان بشكل صحيح.
لتحاشي الإصابات، تحقق من أن الأطفال بعيدين عن هذا المنتج عند فتحه أو غلقه.

تركيب/فك مجموعة العجلات الأمامية

شكل 6. لتركيب وحدة العجلة الأمامية، ما عليك سوى وضعها في مقعدها ودفعها حتى سماع نقرة الاقتران الصحيح.
شكل 7. تنبيه: تأكد من أن العجلات قد تم تركيبها بالشكل الصحيح قبل استخدام العربة.

عند الضرورة يمكن فك مجموعة العجلات الأمامية بكل سهولة.
شكل 8. لفك المجموعة، قم أثناء الضغط على الرافعة (D1)، بانتزاعها من الحامل الأمامي.

تركيب/نزع العجلات الخلفية

شكل 9. لتركيب العجلات الخلفية، ما عليك سوى وضعها في

انتبهه: قم بضبط ارتفاع وطول أحزمة الأمان تبعاً لنمو الطفل.

الغطاء العلوي

شكل 22. لضبط الغطاء العلوي، يكفي سحبها للوصول للوضعية المطلوبة.

شكل 23. زود غطاء العربية بفتحة إدخال مصنوعة من القماش والتي بزيادة مدى التغطية تعمل على توفير قدر أكبر من الحماية من أشعة الشمس.

تهوية المظلة

شكل 24. افتح السحابات الجانبية (A1) وارفع الجزء الخلفي من الغطاء وثبته باستخدام المغناطيسين (A2).

ستعمل الشبكة ثلاثية الأبعاد على تعزيز دوران الهواء بشكل أفضل داخل العربية.

ضبط دواسة ارتكاز القدم

شكل 25. لخفض مسند للقدمين (E)، قم بتحريك كلا الزرين السفليين (E1)، وادفعه بالتزامن نحو الأسفل.

شكل 26. لرفع الدواسة، يكفي سحبها نحو الأعلى: ستوقف بشكل الي.

إغلاق العربية

شكل 27. لإغلاق العربية، اضغط على زر القفل الثانوي الصغير (P1) وزر الفتح (P2) بالتزامن حتى يتم تحرير جهاز التحكم (P).

شكل 28. رافق العربية أثناء الإغلاق بالضغط عليها بالكامل حتى تسمع نغمة الإغلاق الصحيح والتحرير الكامل لزر القفل الثانوي الصغير (P1).

شكل 29. انتبه: تأكد دائماً من إغلاق المنتج بشكل صحيح. انتبهه: استخدم جهاز التحكم (P) أثناء غلق العربية فقط. احرص على عدم تشغيل الجهاز عن طريق الخطأ أثناء الاستخدام العادي للعربة.

حزام الحمل

شكل 30. لحمل العربة المغلقة، استخدم حزام الحمل المخصص (D).

شكل 31. انتبه: خطر الاختناق - تأكد من وضع حزام الحمل دائماً خلف الغطاء وخلف مسند ظهر العربة. انتبه: لا تسمح للأطفال بالعبع بحزام الحمل.

إزالة الغطاء القماشي

الغطاء الكامل (A) لعربة الأطفال Quid3 يمكن إزالته لتسهيل عمليات الصيانة والاستبدال المحتملة.

انتبه: بعد إزالة الغطاء، لا يمكن غسله في الغسالة. لتسهيل عمليات الخلع، قم بإزالة ذراع السند (B) باتباع التعليمات الواردة في الشكل 14.

شكل 32. مع الضغط الخفيف على الجزء الداخلي من المقعد، قم بإزالة كلا الشريطين (A3) من الخطاطيف الجانبية المقابلة (A4).

شكل 33. قم بفك المشبكين الصغيرين (A5) اللذين يثبتان الغطاء

مقدها ودفعها حتى سماع نغمة الاقتران الصحيح.

شكل 10. تنبيه: تأكد من أن العجلات قد تم تركيبها بالشكل الصحيح قبل استخدام العربة

عند الضرورة، يمكن فك مجموعة العجلات الخلفية بسهولة. شكل 11. لنزعها، أثناء الضغط على الذراع (F1) في اتجاه السهم، قم بانتزاعها من الدعامة الخلفية.

مكبح العجلات الخلفية

شكل 12. لتفعيل المكابح قم بتحريك الرافعة المركزية الخلفية (P3).

يجب تفعيل المكبح دائماً عند التوقف.

مكبح (حجز/تحرير) العجلات الخلفية

شكل 13. عربة حمل الأطفال مزودة بعجلات محورية دوارة يمكنها السير أو التوقف تماماً بمجرد استخدام الذراع (P4) الموجود بمحاذاة مجموعة العجلات الأمامية.

ذراع السند

شكل 14. يمكن فتح مسند اليدين (B) من أحد الجانبين أو انزاعه تماماً، اسحب الرافعة (B1) وانزعه من مكانه.

لنزعه قم بتكرار العملية من الجانب الآخر. انتبه: لا تقم مطلقاً بربط مسند اليدين في اتجاه آخر عكس الاتجاه المشار إليه.

ضبط مسند الظهر

شكل 15. لخفض مسند الظهر، أمسك الحزام الأصغر (P5) واسحب للأسفل.

شكل 16. لرفع مسند الظهر، اسحب الحزام الأكبر للأعلى (P6) بقوة.

أحزمة الأمان

شكل 17. تأكد من إدخال أحزمة الأمان في الفتحات على ارتفاع الكتف أو فوق ذلك مباشرة. إذا كان الوضع غير صحيح، يجب سحب الأحزمة من المجموعة الأولى للفتحات وإدخالها في الثانية.

ثبت أحزمة الظهر دائماً على نفس الارتفاع.

شكل 18. افتح السحاب الخلفي (P7) الموجود على مسند الظهر وقم بسحب الأشرطة الخلفية عن طريق تمرير الحلقات (P8) أولاً من خلال الفتحات الموجودة على الدعامة الصلبة (P9) ثم من خلال غطاء العربة.

شكل 19. بعد ذلك، أدخل الحلقات (P8) في الزوج الثاني من الفتحات الموجودة على الغطاء، ثم استخراجها من الدعامة الصلبة (P9).

شكل 20. أدخل طرفي أحزمة الظهر (P12) وأحزمة البطن (P10) في المشبك المركزي (P11).

شكل 21. استخدم دائماً حزام الخصر مع الأحزمة الخلفية وفاضل الساقين، وقم بضبطها بشكل صحيح حول الطفل باستخدام أدوات الضبط المخصصة لهذا الغرض (P13).

تنبيه! قد يتسبب عدم الالتزام بهذا التحذير سقوط الطفل أو انزلاقه مع خطر الإصابة بجروح.

على ماسورة المقعد.

شكل 34. قم بفك الحزامين (A6) كليهما من الدعامات (E2)، ثم بعد فصل لاصق الفيلكرو (A7)، قم بإزالة الدعامة (E).

شكل 35. قم بفك كبسولتي القفل (A8) من مفاصل الغطاء (A9).

شكل 36. أدخل طرف قلم (أو أداة مشابهة، غير متضمنة) في الفتحة الصغيرة (A10) على مفصل الغطاء وفي نفس الوقت قم بإزالة الدعامة المعدنية الأمامية (A11) من مكانها على الجانبين؛ ثم قم بإزالة الدعامة الرئيسية من الغطاء.

شكل 37. قم بفك كبسولتي القفل (A12) اللتين تثبتان الغطاء على ماسورة المقبض الجانبي.

شكل 38. قم باستخراج الدعامة الخلفية (A14) من مكانها على الإطار.

شكل 39. انزع سحابات الجوانب (A15)، وسحابات مسند الظهر (A16) ومن ثم تلك الخاصة بالغطاء (A13) من أماكنها المقابلة على المواسير الجانبية.

شكل 40. بمجرد تحرير كلا الجانبين، تأكد من كون سحابات حزام تعديل مسند الظهر الصغيرة (A16) مرئية ومثبتة بشكل صحيح على الغطاء.

عند هذه النقطة، من الممكن إزالة غطاء العربية (A) بالكامل.

شكل 41. لإكمال عملية الخلع، قم بفصل لاصق الفيلكرو (P14) الذي يثبت أحزمة الكتف على أحزمة الظهر وأزّلها.

لإعادة تركيب الغطاء على هيكل العربية، اتبع التعليمات الواردة بترتيب عكسي.

IT REGISTRA IL TUO PRODOTTO

Fallo oggi stesso, **per la sicurezza del tuo bambino.**

È un'operazione semplice e veloce, è sufficiente connettersi al sito inglesina.com per portarla a termine.

Registrare il prodotto è IMPORTANTE perchè ci darà la possibilità di contattarti per notizie rilevanti circa la sicurezza e la funzionalità del tuo prodotto.

EN REGISTER YOUR PRODUCT

Do it now, **for your baby's safety.**

It is an easy and fast operation, just visit the website inglesina.com to do it.

To register the product is IMPORTANT because it provides us with the possibility to contact you for important information about safety and functionality of your product.

Inglesina

L'Inglesina Baby S.p.A.

Via Lago Maggiore, 22/26 - 36077 Altavilla Vicentina - Vicenza - Italy

Tel. +39 0444 392 200 - Fax +39 0444 392 250

inglesina.com - info@inglesina.com